



Product

CATALOGUS 2024/25



SECURITY
SINCE 1920

BEO

VEILIGHEID TE ALLEN TIJDE



BURG-WÄCHTER biedt sinds meer dan 100 jaar bescherming en comfort

HET GOEDE GEVOEL VAN
VEILIGHEID OP ALLE MOMENTEN
VAN HET DAGELIJKSE LEVEN

www.burg.biz

UW CONTACT BIJ BURG-WÄCHTER:

TELEFOON

+49 (0)23 35 965 30

FAX

+49 (0)23 35 965 390

E-MAIL

info@burg.biz

SOCIAL MEDIA



BURG-WÄCHTER KG

Altenhofer Weg 15
58300 Wetter
Duitsland

Slot en grendel

DE SLOTEN EN GRENDELS VAN BURG-WÄCHTER BIEDEN SINDS MEER DAN 100 JAAR VEILIGHEID. VOOR ELKE TOEPASSING VINDT U HIER HET BIJPASSENDE PRODUCT.



Slot en grendel

Hangsloten	18
Sloten met ronde beugel	40
Discusslot	41
Stalen hangsloten	42
Cijferhangsloten	43
Elektronische hangsloten	47
Pantserovervallen	48
Pantser-/Slot-grendel	50
Grendels en sets	51
Fietssloten	52
E-bike en motorfiets sloten	64
Kabelsloten	65
Veiligheidskabel	66
Veiligheidsanker	67
Kettingen	68
Kettingsloten	69
Universele cilinders	70
Meubelsloten	73
Sleutelgatverspender	74
Gun Lock	75

Hangsloten Premium

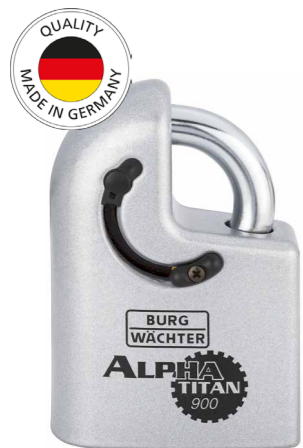

900 Alpha Titan

High-Tech veiligheidsslot
voor de hoogste eisen

- Extreem veilig door speciale constructie
- Gehard stalen body
- Beugel ultrahard, verchroomd
- Roestvrij binnenwerk
- Uitwisselbare precisie vergrendeling, beschermd tegen boren en corrosie
- Beugel eenvoudig te openen
- Moet uitgerust worden met een halve profielcilinder, zonder cilinder

Aanwijzing: Alle conform EN 1303 genormeerde halve profielcilinders (standaardlengte 10/30 mm) met verstelbare meenemer en alle gestandaardiseerde Scandinavische ovaalcilinders met 6 stiften zijn plaatsbaar in het slot 900 Alpha Titan. Ombouw zonder aanpassing van de sluitcilinder. Eenvoudig monteerbaar.

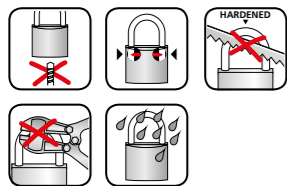

Artikel	EAN	VE				
	40 03482...		mm	mm	mm	mm
900 85 V	10320 3	1	14,0	18,5	23,5	120,0



800 Alpha

Hoog kwaliteitsslot

- Beschermd tegen betonschaar en met rondom boorbeveiliging
- Body staalhard en verchroomd
- Grijpvriendelijke kunststof ommanteling
- Beugel uit MnCr staal, ultrahard, extreem sterke dubbele kogelvergrendeling
- Weerstand tegen meerderetonnen trekkracht
- Hightech sluitwerk
- Roestvrij binnenwerk
- Meer dan 300.000 verschillende sluitmogelijkheden
- Sluitwerk is beveiligd en kan er niet uitgetrokken worden
- Slot met sluitdwang

Artikel	EAN	VE					
	40 03482...		mm	mm	mm	mm	
800 65	19650 2	1	11,0	22,0	26,0	88,0	62
800 65 SB	19651 9	3	11,0	22,0	26,0	88,0	62

Toeslag op speciale uitvoeringen Zie aparte prijslijst.
(alleen mogelijk met beveiligingskaart)

Beschrijving	
Gelijksluitend – magazijnsluiting	
Gelijksluitend – volgens monster	

Prijzen voor sleutels en blinde sleutels Zie aparte prijslijst.

	EAN	VE	Informatie
	40 03482...		
	18890 3		Sleutel volgens monster of sleutelkaart
	04042 3		Elke extra sleutel
62	04360 8	20	Blinde sleutels*

* Levering uitsluitend na autorisatie.

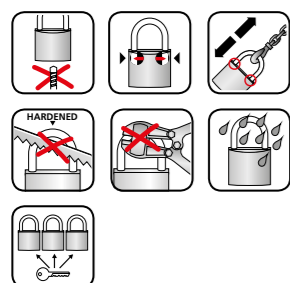

Hangsloten Premium

700 Gamma

High performance slot

- Massief messing body
- Bijzonder vandalisme bestendig
- Grijpvriendelijke kunststof ommanteling
- Beugel ultrahard, dubbele kogelvergrendeling
- Precisie sluitwerk
- Roestvrij binnenwerk
- Cilinder meervoudig boorbeveiligd

Artikel	EAN	VE					
	40 03482...		mm	mm	mm	mm	
700 55	19170 5	3	9,0	22,0	28,0	83,0	60 R
700 55 SB	19171 2	3	9,0	22,0	28,0	83,0	60 R

Meerprijs voor speciale uitvoeringen Zie aparte prijslijst.

Beschrijving	
Gelijksluitend – magazijnsluiting	
Gelijksluitend – volgens monster	
Gegarandeerd verschillend sluitend met fabriekscertificaat. Sloten en sleutels doorlopend genummerd, uitbreidbaar, met sluitplan	

Prijzen voor sleutels en blinde sleutels

	EAN	VE	Informatie
	40 03482...		
	17720 4		Sleutel volgens nummer of volgens monster
	04043 0		Elke extra sleutel
60 R	17700 6	20	Blinde sleutels

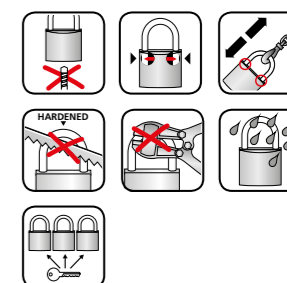

Hangsloten Premium



D 600 Diamant

- Massief messing body
- Bijzonder vandalisme bestendig
- Beugel ultrahard, dubbel vergrendeld
- Precisie sluitwerk
- Roestvrij binnenwerk
- Cilinder meervoudig boorbeveiligd

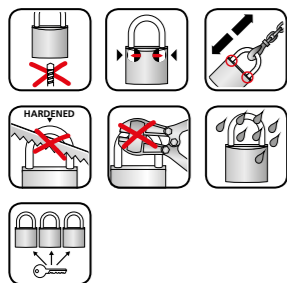

Artikel	EAN	VE						
	40 03482...		mm	mm	mm	mm	mm	mm
D 600 40	17600 9	5	7,5	22,0	23,0	73,0	60 R	
D 600 50	17610 8	5	9,0	25,0	28,0	84,0	60 R	
D 600 60	17620 7	3	11,0	30,0	35,0	103,0	60 R	
D 600 40 SB	17601 6	5	7,5	22,0	23,0	73,0	60 R	

Meerprijs voor speciale uitvoeringen Zie aparte prijslijst.

Beschrijving
Gelijksluitend – magazijnsluiting
Gelijksluitend – volgens monster
Gegarandeerd verschillend sluitend met fabriekscertificaat. Sloten en sleutels doorlopend genummerd, uitbreidbaar, met sluitplan

Prijzen voor sleutels en blinde sleutels Zie aparte prijslijst.

	EAN	VE	Informatie
	40 03482...		
	17720 4		Sleutel volgens nummer of volgens monster
	04043 0		Elke extra sleutel
60 R	17700 6	20	Blinde sleutels

Meerprijzen hoofdsleutelinrichting Zie aparte prijslijst.

Artikel
Meerprijs hoofdsleutelinrichting
Hoofdsleutel, setsleutel

Bij elke nieuwe hoofdsleutelinrichting zijn twee hoofdsleutels in de prijs begrepen. Elk slot met twee sleutels. De sloten en sleutels zijn genummerd.

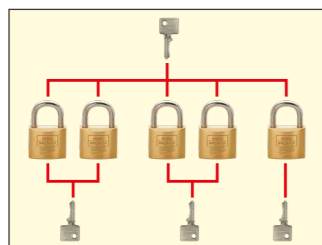

Hangsloten Pictogramverklaringen

Kwaliteitskenmerken van de BURG-WÄCHTER hangsloten

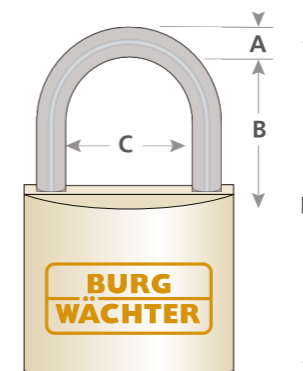

Kwaliteitskenmerken van de BURG-WÄCHTER hangsloten

	Slot met uitboorbeveiliging: De typen Alpha, Gamma en Diamant hebben een extra uitboorbeveiliging		Doorknipbeveiliging: Sloten met sterke geharde beugel en modellen met verborgen beugel, bijv. Quadra, Diskus		Dit model is ook in gelijksluitende uitvoering leverbaar
	Dubbel vergrendelde beugel: voor meer veiligheid tegen gewelddadig openen		Roestvrij precisie-sluitwerk: voor een duurzame, veilige werking		Desgewenst met zes sleutels per slot leverbaar
	Bijzonder vandalismebestendige sloten zijn Alpha, Gamma, Diamant, Quadra en Diskus		Volledig roestvrij! De modellen Ni, 116 Ni, 116 PC 50 Ni en Ocean 490 zijn absoluut zeewaterbestendig		Combinatie verstelbaar
	„Hardened“ staat voor alle sloten met geharde beugel, onafhankelijk van de diameter		Met praktische keersleutel, u vindt deze bij het model Boccia		Beugeldikte
					Beugelwijdte
					Beugelhoogte
					Totale hoogte
					Blinde sleutel nummer

Hangsloten Messing

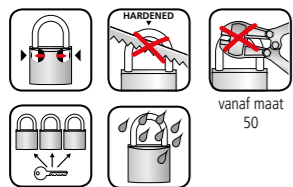

116 Profi

Betrouwbare kwaliteit

- Massief messing body
- Geharde beugel, dubbel vergrendeld
- Precisie sluitwerk
- Hoog aantal verschillende sluitingen
- Roestvrij binnenwerk
- Levering met twee sleutels

Artikel	EAN	VE					
	40 03482...		mm	mm	mm	mm	
116 25	03140 7	5	4,0	13,0	16,0	45,0	64 R
116 30	03150 6	10	5,0	16,0	17,5	50,0	65 R/L
116 40	03160 5	10	6,0	23,0	22,0	63,0	66 R/L
116 50	03170 4	5	8,0	28,0	27,0	76,0	66 R/L
116 60	03180 3	5	10,0	32,0	33,0	94,0	66 R/L
116 30 SB	03151 3	5	5,0	16,0	17,5	50,0	65 R/L
116 40 SB	03161 2	5	6,0	23,0	22,0	63,0	66 R/L
116 50 SB	03171 1	5	8,0	28,0	27,0	76,0	66 R/L

Hangsloten toeslag

Meerprijs voor speciale uitvoeringen Zie aparte prijslijst.

Beschrijving
Gelijksluitend – magazijnsluiting
Gelijksluitend – volgens monster
Gegarandeerd verschillend sluitend met fabriekscertificaat. Sloten en sleutels doorlopend genummerd, uitbreidbaar, met sluitplan

Prijzen voor sleutels en blinde sleutels Zie aparte prijslijst.

	EAN	VE	Informatie
	40 03482...		
	04040 9		Sleutel volgens nummer of volgens monster
	04044 7		Elke extra sleutel
64 R	15110 5	50	Blinde sleutels
65 L	06380 4	50	Blinde sleutels
65 R	06390 3	50	Blinde sleutels
66 L	06440 5	50	Blinde sleutels
66 R	06450 4	50	Blinde sleutels

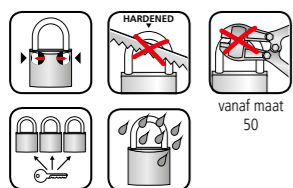

116 HB Profi

Betrouwbare kwaliteit

- Uitvoering met hoge beugel (HB)
- Massief messing body
- Geharde beugel, dubbel vergrendeld
- Precisie sluitwerk
- Hoog aantal verschillende sluitingen
- Roestvrij binnenwerk
- Levering met twee sleutels

Artikel	EAN	VE					
	40 03482...		mm	mm	mm	mm	
116HB 30 45	03240 4	5	5,0	16,0	45,0	78,0	65 R/L
116HB 40 45	03250 3	5	6,0	23,0	45,0	86,0	66 R/L
116HB 40 60	03260 2	5	6,0	23,0	60,0	101,0	66 R/L
116HB 50 80	03270 1	5	8,0	28,0	80,0	128,0	66 R/L
116HB 50 110	03280 0	1	8,0	28,0	110,0	160,0	66 R/L
116HB 50 180	03290 9	1	8,0	28,0	180,0	225,0	66 R/L
116HB 60 110	03300 5	1	10,0	32,0	110,0	170,0	66 R/L
116HB 40 45 SB	03251 0	5	6,0	23,0	45,0	86,0	66 R/L
116HB 40 60 SB	03261 9	5	6,0	23,0	60,0	101,0	66 R/L

116 Profi, 116 Ni Profi, 116 HB Profi

Meerprijzen voor hoofdsleutels en algemene hoofdsleutelinrichting Zie aparte prijslijst.

Artikel
Meerprijs hoofdsleutelinrichting
Hoofdsleutels, setsleutels, S2-sleutels
Meerprijs algemene hoofdsleutelinrichting

Bij elke nieuwe hoofdsleutelinrichting zijn twee hoofdsleutels in de prijs begrepen De cilindersloten **116 Profi** met hoofdsleutelinrichting, speciaal profiel en zekerheidscertificaat (fabrieksgarantie), veronderstellen een extra meerprijs van 20%. Elk slot met twee sleutels De sloten en sleutels zijn genummerd.

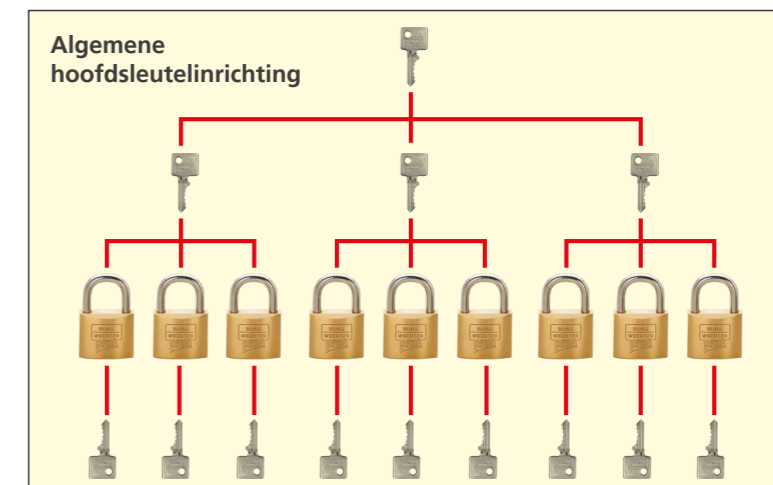
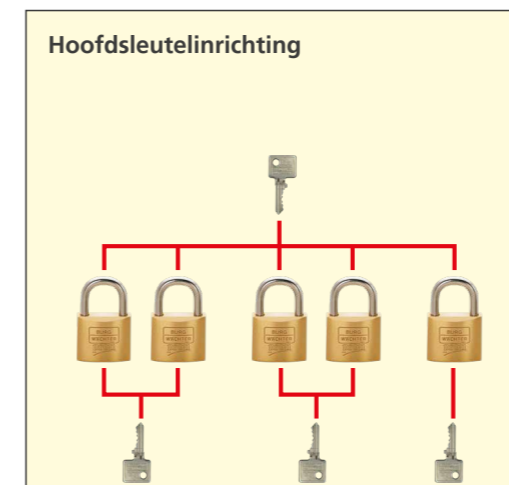

Hangsloten

Messing, zeewaterbestendig



116 Ni Profi

Zeewaterbestendig, absoluut roestvrij!

- Massief messing body
- RVS-beugel, dubbel vergrendeld
- Precisie sluitwerk
- Hoog aantal verschillende sluitingen
- Roestvrij binnenwerk
- Levering met twee sleutels

Artikel	EAN	VE					
	40 03482...		mm	mm	mm	mm	
Niro 116 25	03380 7	5	4,0	13,0	16,0	45,0	64 R
Niro 116 30	03190 2	10	5,0	16,0	17,5	50,0	65 R/L
Niro 116 40	03200 8	5	6,0	23,0	22,0	63,0	66 R/L
Niro 116 50	03210 7	5	8,0	28,0	27,0	76,0	66 R/L
Niro 116 60	03220 6	5	10,0	32,0	33,0	94,0	66 R/L
Ni 116 HB 40 45	03310 4	5	6,0	23,0	45,0	86,0	66 R/L

Voor informatie over speciale uitvoeringen, sleutel Prijzen en blinde sleutels, zie pagina 23. Zie de aparte prijslijst voor prijzen.

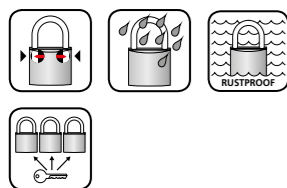

Hangsloten

Messing

116 Profi PC

Hightech hangslot voor uitwisselbare halve profielcilinders

- Massief messing body
- Geharde beugel, dubbel vergrendeld
- Binnenwerk compleet voor de inbouw voorbereid
- Voor integratie in bestaande en nieuwe sluitsystemen
- German Engineering

Aanwijzing: Aanwijzing: Toepasbaar voor bijna alle DIN-conforme halve profielcilinders met verstelbare meenemer (lengte 10/30 mm). Snelle montage, demontage en vervanging. Bewerking van de cilinder voor montage is niet nodig. Levering zonder cilinder.



Artikel	EAN	VE				
	40 03482...		mm	mm	mm	mm
116 PC 50	01240 6	1	8,0	27,0	40,0	95,0

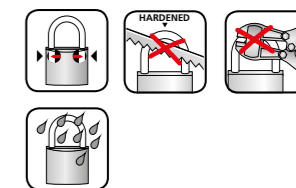

116 SK Profi

Met zijbeugel en ketting

- Massief messing body
- Geharde beugel, dubbel vergrendeld
- Precisie sluitwerk
- Hoog aantal verschillende sluitingen
- Roestvrij binnenwerk
- Levering met twee sleutels
- incl. zijbeugel en ketting van ca. 30 cm lengte

Artikel	EAN	VE					
	40 03482...		mm	mm	mm	mm	
116 SK 40	03320 3	10	6,0	23,0	22,0	63,0	66 R/L
116 SK 50	03330 2	5	8,0	28,0	27,0	76,0	66 R/L

Voor informatie over speciale uitvoeringen, sleutel Prijzen en blinde sleutels, zie pagina 23. Zie de aparte prijslijst voor prijzen.

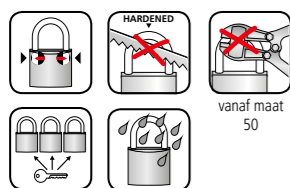

116 Profi PC Niro

Zeewaterbestendig hightech slot voor uitwisselbare halve profielcilinders

- Massief messing body
- Met roestvrijstalen beugel in twee verschillende hoogtes
- Dubbel vergrendeld
- Zeewaterbestendig
- Binnenwerk compleet voor de inbouw voorbereid
- Voor integratie in bestaande en nieuwe sluitsystemen
- German Engineering

Aanwijzing: Aanwijzing: Toepasbaar voor bijna alle DIN-conforme halve profielcilinders met verstelbare meenemer (lengte 10/30 mm). Snelle montage, demontage en vervanging. Bewerking van de cilinder voor montage is niet nodig. Levering zonder cilinder.



Artikel	EAN	VE				
	40 03482...		mm	mm	mm	mm
116 PC 50 Niro	18710 4	1	8,0	27,0	40,0	95,0
116 PC 50 HB 80 Niro	18720 3	1	8,0	27,0	80,0	135,0

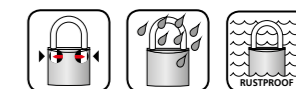

Hangsloten Messing



444 Quadra

Het praktische blokslot

- Massief messing body
- Beugel staalhard
- Precisie sluitwerk
- Roestvrij binnenwerk
- Weinig ruimte voor knip- of zaaggereedschap door geïntegreerde beugel



Artikel	EAN	VE					
	40 03482...		mm	mm	mm	mm	
444 50	28590 9	5	7,0	14,0	14,0	40,0	67 R
444 70	28680 7	3	12,0	22,0	16,5	55,0	68 R
444 90	28690 6	3	12,0	36,0	18,0	65,0	68 R
444 50 SB	28591 6	5	7,0	14,0	14,0	40,0	67 R
444 70 SB	28681 4	3	12,0	22,0	16,5	55,0	68 R
444 90 SB	28691 3	3	12,0	36,0	18,0	65,0	68 R

Meerprijs voor speciale uitvoeringen Zie aparte prijslijst.

Beschrijving	
Gelijksluitend – magazijnsluiting	

Blinde sleutels Zie aparte prijslijst.

	EAN	VE	Informatie
	40 03482...		
67 R	00080 9	20	Blinde sleutels
68 R	00130 1	20	Blinde sleutels

Hangsloten Messing

450 Boccia

Met keersleutelsysteem

- Massief messing body
- Speciaal geharde beugel, dubbel vergrendeld
- Precisie sluitwerk
- Roestvrij binnenwerk
- Met twee keersleutels
- Hoog aantal verschillende sluitingen
- German Engineering



Artikel	EAN	VE					
	40 03482...		mm	mm	mm	mm	
450 30 SB	06431 3	10	5,0	16,5	16,0	55,0	75 W
450 40 SB	06581 5	10	6,5	22,0	22,5	61,0	75 W
450 50 SB	06591 4	5	8,0	28,0	29,5	68,0	76 W
450 60 SB	06601 0	5	9,5	35,0	34,5	91,0	76 W

↓ Elk met vier of zes sleutels, SB verpakt ↓

450/30/4 SB	33701 1	5	5,0	16,5	16,0	55,0	75 W
450/40/6 SB	33711 0	5	6,5	22,0	22,5	61,0	75 W
450/50/6 SB	33721 9	5	8,0	28,0	29,5	68,0	76 W

Blinde sleutels Zie aparte prijslijst.

	EAN	VE	Informatie
	40 03482...		
75 W	14710 8	20	Blinde sleutels
76 W	14730 6	20	Blinde sleutels

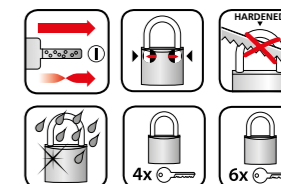

Hangsloten

Messing, zeewaterbestendig



Ocean 490 Ni

Zeewaterbestendig, absoluut roestvrij!

- Massief messing body
- Kunststof mantel van 70% gerecycled kunststof
- Schok-, slag- en krasbestendige kunststof mantel, UV-stabiel
- Beugel van RVS en dubbel vergrendeld

- Gelijksluitend verkrijgbaar in de maten 30, 40, 50 en 60
- Gelijksluitende modellen zijn compatibel met de hangslotseries Magno 400 en Alutitan 770

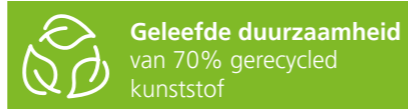

Artikel	EAN	VE					
	40 03482...		mm	mm	mm	mm	
490 Ni 30	42130 7	10	4,8	16,0	16,0	50,0	
490 Ni 40	42140 6	10	6,3	22,0	22,0	63,5	
490 Ni 50	42150 5	5	8,0	28,0	28,0	76,0	
490 Ni 60	42160 4	5	9,5	34,0	34,0	90,0	
490 Ni 30 SB	42131 4	10	4,8	16,0	16,0	50,0	
490 Ni 40 SB	42141 3	10	6,3	22,0	22,0	63,5	
490 Ni 50 SB	42151 2	5	8,0	28,0	28,0	76,0	
490 Ni 60 SB	42161 1	5	9,5	34,0	34,0	90,0	

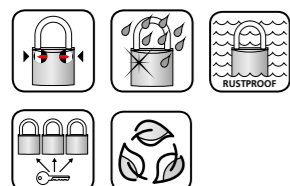

Hangsloten

Messing, zeewaterbestendig



Ocean 490 Ni

Zeewaterbestendig, absoluut roestvrij!

- Met hoge beugel
- Massief messing body
- Kunststof mantel van 70% gerecycled kunststof
- Schok-, slag- en krasbestendige kunststof mantel, UV-stabiel
- Beugel van RVS en dubbel vergrendeld

- Gelijksluitende modellen zijn compatibel met de hangslotseries Magno 400 en Alutitan 770

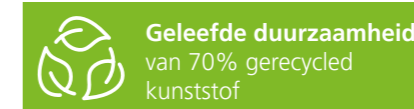

Artikel	EAN	VE					
	40 03482...		mm	mm	mm	mm	
490 Ni HB 40 65	42170 3	5	6,3	23,0	63,5	64,0	
490 Ni HB 40 65 SB	42171 0	5	6,3	23,0	63,5	64,0	

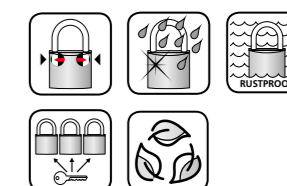

Veiligheid, ook in de toekomst!

Het verminderen van het verbruik van hulpbronnen bij gelijktijdig toenemend gebruik van gerecycled materiaal is een belangrijk onderdeel van de duurzaamheidsstrategie van BURG-WÄCHTER. Want vandaag zijn wij verantwoordelijk voor de toekomst van de volgende generaties!

Blinde sleutels Zie aparte prijslijst.

	EAN	VE	Informatie
	40 03482...		
45 L	05220 4	20	Blinde sleutels
67 R	00080 9	20	Blinde sleutels
68 R	00130 1	20	Blinde sleutels

Meerprijs voor speciale uitvoeringen Zie aparte prijslijst.

Beschrijving
Gelijksluitend – magazijnsluiting

Hangsloten Messing



400 E Magno

Massief messing body

- Gehard en verchroomd vanaf maat 25 mm
- Dubbel vergrendeld vanaf 30 mm
- Precisie sluitwerk
- Roestvrij binnenwerk
- Bijzonder vandalisme bestendig
- Hoog aantal verschillende sluitingen

Artikel	EAN	VE						
	40 03482...		mm	mm	mm	mm		
400 E 20	06110 7	10	3,5	10,0	11,0	34,5	45 L	
400 E 25	06120 6	10	4,0	13,5	14,0	44,0	-	
400 E 30	06130 5	10	5,0	16,0	17,0	50,0	67 R	
400 E 40	06160 2	10	6,5	22,0	23,5	64,0	68 R	
400 E 50	06210 4	5	8,0	28,0	29,5	78,5	68 R	
400 E 20 SB	06111 4	10	3,5	10,0	11,0	34,5	45 L	
400 E 25 SB	06121 3	10	4,0	13,5	14,0	44,0	-	
400 E 30 SB	06131 2	10	5,0	16,0	17,0	50,0	67 R	
400 E 40 SB	06161 9	10	6,5	22,0	23,5	64,0	68 R	
400 E 50 SB	06211 1	5	8,0	28,0	29,5	78,5	68 R	
400 E 60 SB	06271 5	5	9,5	35,0	34,5	87,0	68 R	

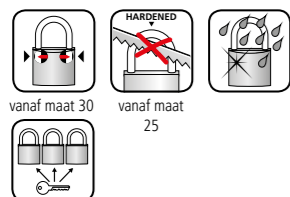

Hangsloten Messing

400 E HB Magno

Massief messing body

- Gehard en verchroomd
- Dubbel vergrendeld vanaf 30 mm
- Precisie sluitwerk
- Roestvrij binnenwerk
- Bijzonder vandalisme bestendig
- Hoog aantal verschillende sluitingen
- Flex: Beugel volledig uitneembaar

Artikel	EAN	VE						
	40 03482...		mm	mm	mm	mm		
400 E HB 30 45	33580 2	5	5,0	16,0	45,0	78,0	67 R	
400 E HB 40 45	06170 1	5	6,5	22,0	45,0	85,5	68 R	
400 E HB 40 65	06180 0	5	6,5	22,0	65,0	107,5	68 R	
400 E HB 50 80	06260 9	5	8,0	28,0	80,0	129,0	68 R	
400 E HB 50 Flex	02610 6	3	8,0	29	59-149	-	68 R	
400 E HB 20 26 SB	06141 1	10	3,5	11,0	23,0	51,2	45 L	
400 E HB 30 45 SB	33581 9	5	5,0	16,0	45,0	78,0	67 R	
400 E HB 40 45 SB	06171 8	5	6,5	22,0	45,0	85,5	68 R	
400 E HB 40 65 SB	06181 7	5	6,5	22,0	65,0	107,5	68 R	
400 E HB 50 Flex SB	02611 3	5	8,0	29	59-149	-	68 R	



Magno 400 E HB 30 45



Magno 400 E HB 50 Flex

Blinde sleutels Zie aparte prijslijst.

	EAN	VE	Informatie
	40 03482...		
45 L	05220 4	20	Blinde sleutels
67 R	00080 9	20	Blinde sleutels
68 R	00130 1	20	Blinde sleutels

↓ Sloten-sets: gelijksluitende sloten met vier sleutels per set ↓

Artikel	EAN	VE	Gelijksluitend
	40 03482...		
Duo 400 E HB 20 26 SB	29961 6	10	2x 400 20 26 Magno

Meerprijs voor speciale uitvoeringen Zie aparte prijslijst.

Beschrijving
Gelijksluitend – magazijnsluiting

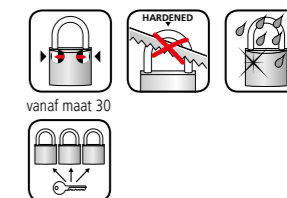

Hangsloten Messing



222 C-Line

Robuust cilinderslot

- Massief messing body
- Beugel staalhard vanaf 30 mm
- Dubbel vergrendeld vanaf 40 mm
- Solide kwaliteit
- Niet leverbaar in speciale uitvoering

Artikel	EAN	VE					
	40 03482...		mm	mm	mm	mm	
222 15	02950 3	10	3,0	8,0	11,0	35,0	45 L
222 20	02960 2	10	3,5	10,0	11,0	35,0	45 L
222 25	03040 0	10	4,0	12,0	12,0	42,0	45 L
222 30	03000 4	10	5,0	14,3	16,0	48,0	67 R
222 35	03050 9	10	5,0	18,0	18,5	55,0	67 R
222 40	03010 3	10	6,0	20,0	22,0	60,0	68 R
222 45	03060 8	10	6,0	23,5	27,0	67,0	68 R
222 50	03020 2	5	7,0	25,0	26,0	71,0	68 R
222 15 SB	02951 0	10	3,0	8,0	11,0	35,0	45 L
222 20 SB	02961 9	10	3,5	10,0	11,0	35,0	45 L
222 25 SB	03041 7	10	4,0	12,0	12,0	42,0	45 L
222 30 SB	03001 1	10	5,0	14,3	16,0	48,0	67 R
222 35 SB	03051 6	10	5,0	18,0	18,5	55,0	67 R
222 40 SB	03011 0	10	6,0	20,0	22,0	60,0	68 R
222 45 SB	03061 5	10	6,0	23,5	27,0	67,0	68 R
222 50 SB	03021 9	5	7,0	25,0	26,0	71,0	68 R
222 60 SB	03031 8	5	8,0	32,0	32,5	87,0	68 R
↓ Met zes sleutels per slot, SB verpakt ↓							
222/40/6 SB	33661 8	5	6,0	20,0	22,0	60,0	68 R
222/50/6 SB	33691 5	5	7,0	25,0	26,0	71,0	68 R

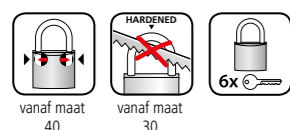

Hangsloten Messing

222 HB C-Line

Robuust cilinderslot

- Met hoge beugel
- Massief messing body
- Beugel staalhard vanaf 30 mm
- Dubbel vergrendeld vanaf 40 mm
- Solide kwaliteit
- Niet leverbaar in speciale uitvoering

Artikel	EAN	VE					
	40 03482...		mm	mm	mm	mm	
222 HB 30 45	33650 2	5	5,0	14,3	45,0	74,0	67 R
222 HB 40 65	33680 9	5	6,0	20,0	65,0	103,0	68 R
222 HB 20 26 SB	33591 8	5	3,5	10,0	26,0	50,0	45 L
222 HB 30 45 SB	33651 9	5	5,0	14,3	45,0	74,0	67 R
222 HB 40 65 SB	33681 6	5	6,0	20,0	65,0	103,0	68 R

↓ Sloten-sets: gelijksluitende sloten met vier sleutels per set ↓

Artikel	EAN	VE	Gelijksluitend
	40 03482...		
Duo 222 20 SB	29911 1	10	2x 222 20
Duo 222 30 SB	06341 5	10	2x 222 30
Duo 222 40 SB	16501 0	5	2x 222 40
Duo 222 50 SB	17881 2	5	2x 222 50
Trio 222 20 SB	29921 0	10	3x 222 20
Trio 222 30 SB	06371 2	5	3x 222 30
Trio 222 40 SB	29941 8	5	3x 222 40
Quadro 222 15 SB	16001 5	10	4x 222 15
Quadro 222 30 SB	29931 9	5	4x 222 30
Quadro 222 40 SB	29951 7	5	4x 222 40

Blinde sleutels Zie aparte prijslijst.

	EAN	VE	Informatie
	40 03482...		
45 L	05220 4	20	Blinde sleutels
67 R	00080 9	20	Blinde sleutels
68 R	00130 1	20	Blinde sleutels

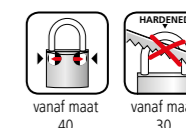

Hangsloten

Aluminium



Splash 470 45

Robuust outdoor-slot in drie kleuren

- Massieve aluminium body
- Weersbestendig
- Met beschermmantel en beschermkap
- Zeer goede bescherming tegen vuil en water
- Precisie sluitwerk
- Roestvrij binnenwerk
- In drie kleuren leverbaar: Geel, blauw en zwart



Artikel	EAN	VE					
	40 03482...		mm	mm	mm	mm	
Splash 470 45 Yellow SB	39961 3	5	8,5	18,8	21,4	69,0	69R
Splash 470 45 Blue SB	39971 2	5	8,5	18,8	21,4	69,0	69R
Splash 470 45 Black SB	39981 1	5	8,5	18,8	21,4	69,0	69R



Blinde sleutels Zie aparte prijslijst.

	EAN	VE	Informatie
	40 03482...		
69 R	00140 0	20	Blinde sleutels

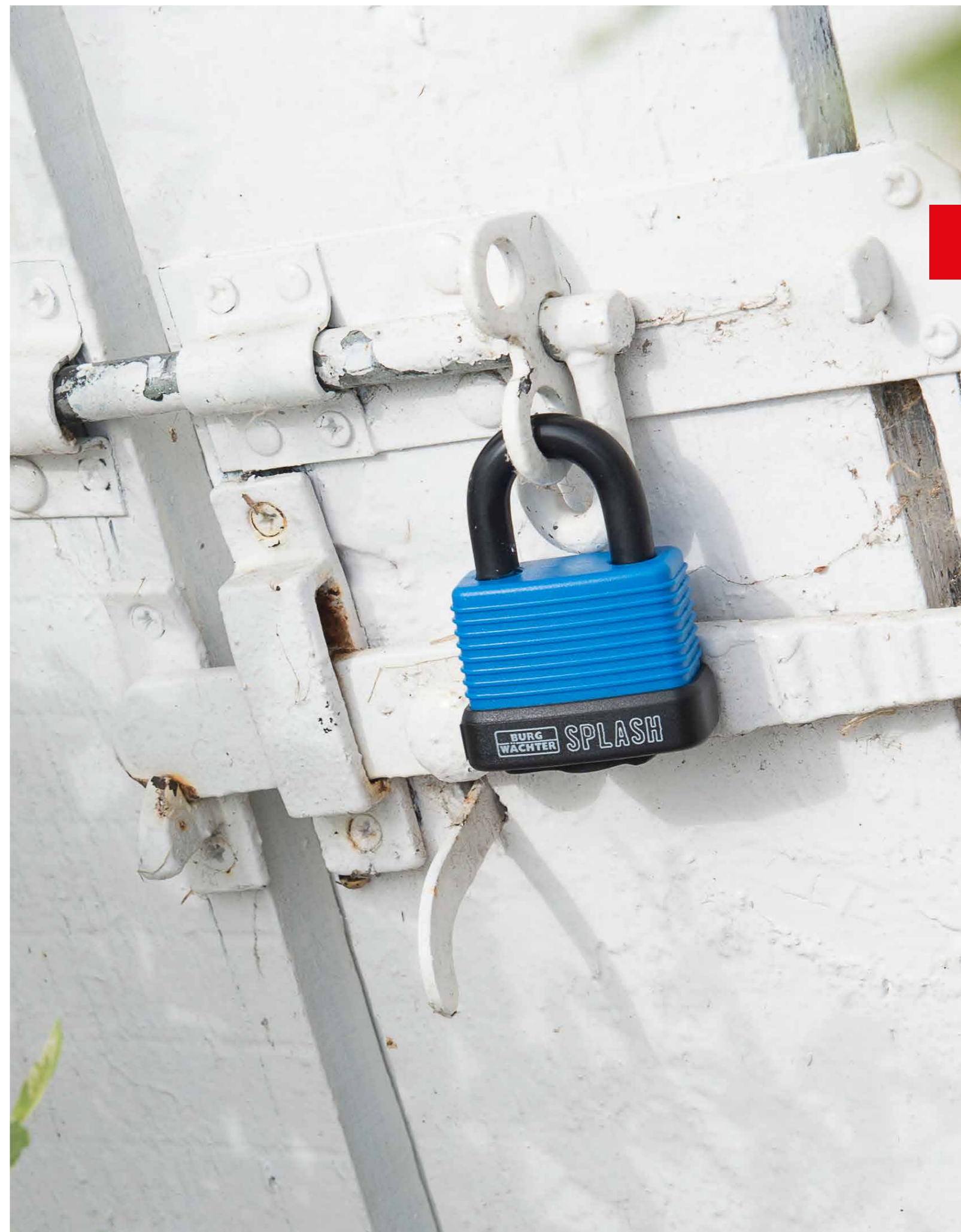

Hangsloten Aluminium

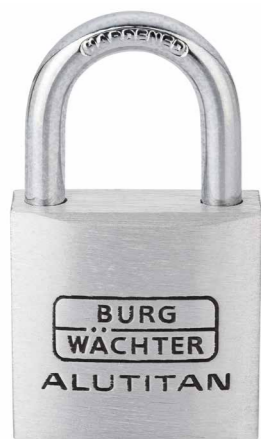

770 Alutitan

- Massieve aluminium body
- Beugel dubbel vergrendeld (vanaf maat 30) en staalhard
- Precisie sluitwerk
- Roestvrij binnenwerk

Artikel	EAN	VE					
	40 03482...		mm	mm	mm	mm	
770 20	36280 8	10	3,5	10,0	13,5	37,0	67R
770 30	36020 0	10	5,0	16,0	17,0	51,0	67R
770 40	36060 6	10	6,5	22,0	23,5	64,0	68R
770 50	36100 9	5	8,0	28,0	29,5	79,0	68R
770 60	36120 7	5	9,5	35,0	34,5	88,0	68R
770 20 SB	36281 5	10	3,5	10,0	13,5	37,0	67R
770 30 SB	36021 7	10	5,0	16,0	17,0	51,0	67R
770 40 SB	36061 3	10	6,5	22,0	23,5	64,0	68R
770 50 SB	36101 6	5	8,0	28,0	29,5	79,0	68R
770 60 SB	36121 4	5	9,5	35,0	34,5	88,0	68R

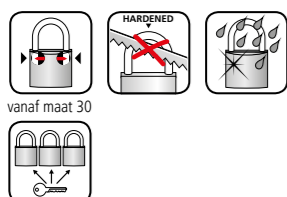

vanaf maat 30



770 CS 50 Alutitan

- Massieve aluminium body
- Beschermd beugel
- Beugel dubbel vergrendeld
- Beugel van RVS
- Precisie sluitwerk
- Roestvrij binnenwerk

Artikel	EAN	VE					
	40 03482...		mm	mm	mm	mm	
770 CS 50	00850 8	5	8,0	20,0	22,0	84,0	68R
770 CS 50 SB	00851 5	5	8,0	20,0	22,0	84,0	68R



Hangsloten Aluminium



770 HB Alutitan

- Met hoge beugel
- Massieve aluminium body
- Beugel dubbel vergrendeld (vanaf maat 30) en staalhard
- Precisie sluitwerk
- Roestvrij binnenwerk

Artikel	EAN	VE					
	40 03482...		mm	mm	mm	mm	
770 HB 20 26	36010 1	10	3,5	10,0	24,0	50,0	45L
770 HB 30 45	36040 8	5	5,0	16,0	45,0	79,0	67R
770 HB 40 65	36080 4	5	6,5	22,0	65,0	107,0	68R
770 HB 20 26 SB	36011 8	10	3,5	10,0	24,0	50,0	45L
770 HB 30 45 SB	36041 5	5	5,0	16,0	45,0	79,0	67R
770 HB 40 65 SB	36081 1	5	6,5	22,0	65,0	107,0	68R

↓ Sloten-set: gelijksluitende sloten met vier sleutels per set ↓

Artikel	EAN	VE	Gelijksluitend
	40 03482...		
Duo 770 30 SB	36151 1	10	2x 770 30
Duo 770 40 SB	36161 0	5	2x 770 40
Trio 770 40 SB	36251 8	5	3x 770 40
Duo 770 20 26 SB	36141 2	10	2x 770 20 26

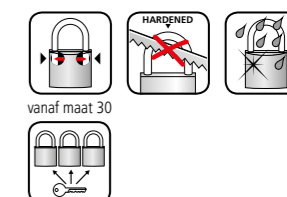

vanaf maat 30



Meerprijs voor speciale uitvoeringen Zie aparte prijslijst.

Beschrijving
Gelijksluitend – magazijnsluiting

Blinde sleutels Zie aparte prijslijst.

	EAN	VE	Informatie
	40 03482...		
45 L	05220 4	20	Blinde sleutels
67 R	00080 9	20	Blinde sleutels
68 R	00130 1	20	Blinde sleutels

Hangsloten

Geschikt voor gravering en belettering



402 LOOK

- Massieve aluminium body
- Met kleurige kunststofommanteling
- Met messing stiftcilinder
- Kleurrijk assortiment
- **Geschikt voor belettering**

Artikel	EAN	VE					
	40 03482...		mm	mm	mm	mm	
402 30 SB	33771 4	10	5,0	15,0	19,0	50,0	77R
402 40 SB	33791 2	10	6,3	20,7	22,6	62,0	78R
402 50 SB	33911 4	5	8,0	27,0	31,0	75,0	78R

Blinde sleutels Zie aparte prijslijst.

	EAN	VE	Informatie
	40 03482...		
77 R	36300 3	20	Blinde sleutels
78 R	36310 2	20	Blinde sleutels



vanaf maat 30

Hangsloten

Messing



500 Point

- Eenvoudige kwaliteit
- Met 3 sleutels
- Niet leverbaar in speciale uitvoeringen (gelijksluitend, enz.)

Artikel	EAN	VE			
	40 03482...		mm	mm	mm
500 20	00500 2	10	3,0	10,5	11,0
500 30	00520 0	10	4,5	16,0	17,5
500 40	00540 8	10	5,5	22,5	22,5
500 50	00560 6	10	6,5	30,0	27,0
500 20 SB	00501 9	10	3,0	10,5	11,0
500 30 SB	00521 7	10	4,5	16,0	17,5
500 40 SB	00541 5	10	5,5	22,5	22,5
500 50 SB	00561 3	10	6,5	30,0	27,0



775 Friend

- Massieve aluminium body
- Praktische beugelhoogte 32,5 mm
- Beugel extra hard, dubbel vergrendeld
- Precisie sluitwerk
- Roestvrij binnenwerk
- Verkrijgbaar in vijf verschillende kleuren
- Geanodiseerd
- Achterzijde neutraal, veel ruimte voor belettering of gravering



Artikel	EAN	VE					
	40 03482...		mm	mm	mm	mm	
775 40 35 Black SB	39461 8	5	6,0	20,5	32,5	64,0	68R
775 40 35 Blue SB	39441 0	5	6,0	20,5	32,5	64,0	68R
775 40 35 Green SB	39451 9	5	6,0	20,5	32,5	64,0	68R
775 40 35 Purple SB	39471 7	5	6,0	20,5	32,5	64,0	68R
775 40 35 Red SB	39431 1	5	6,0	20,5	32,5	64,0	68R

Blinde sleutels Zie aparte prijslijst.

	EAN	VE	Informatie
	40 03482...		
68 R	00130 1	20	Blinde sleutels



Sloten met ronde beugel

RVS



Circle 21

- Body van RVS
- Beugel gehard en verchroomd

Artikel	EAN	VE					
	40 03482...		mm	mm	mm	mm	
21 60	37750 5	10	8,0	18,0	14,0	60	77 R
21 70	37760 4	5	9,0	21,0	16,0	70	78 R
21 60 SB	37751 2	10	8,0	18,0	14,0	60	77 R
21 70 SB	37761 1	5	9,0	21,0	16,0	70	78 R
21 80 SB	37091 9	5	12,0	20,0	23,0	80	78 R

Meerprijs voor speciale uitvoeringen Zie aparte prijslijst.

Beschrijving
Gelijksluitend – magazijnsluiting

Blinde sleutels Zie aparte prijslijst.

	EAN	VE	Informatie
	40 03482...		
77 R	36300 3	20	Blinde sleutels
78 R	36310 2	20	Blinde sleutels



Circle 23 C

- Body van RVS
- Verchroomde beugel
- Individuele cijfercombinatie mogelijk (4-cijferig)
- 10.000 verschillende combinatiemogelijkheden
- Optimale corrosiebescherming
- Kunststofbuffer ter bescherming tegen krassen

Artikel	EAN	VE					
	40 03482...		mm	mm	mm	mm	
23 C 70 SB	39901 9	5	9,0	24,5	16,5	71,0	



Discusslot

RVS

Diskus 22

- Body van RVS
- Precisie sluitwerk
- Roestvrij binnenwerk
- 22 Ni 60 Beugel gehard en verchroomd
- 22 Ni 60 Beugel van RVS
- Zeewaterbestendig, absoluut roestvrij!

Artikel	EAN	VE					
	40 03482...		mm	mm	mm	mm	
22 70	10270 1	5	10,0	20,0	17,0	70,0	48 R
22 Ni 60 SB	28501 5	5	8,0	17,0	13,0	60,0	48 R

Meerprijs voor speciale uitvoeringen Zie aparte prijslijst.

Beschrijving
Gelijksluitend – magazijnsluiting

Blinde sleutels Zie aparte prijslijst.

	EAN	VE	Informatie
	40 03482...		
48 R	10360 9	20	Blinde sleutels

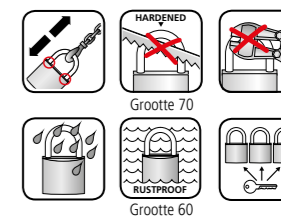

Kwaliteitskenmerken van de BURG-WÄCHTER hangsloten

- Slot met uitboorbeveiliging: De typen Alpha, Gamma en Diamant hebben een extra uitboorbeveiliging
- Dubbel vergrendelde beugel: voor meer veiligheid tegen gewelddadig openen
- Bijzonder vandalismebestendige sloten zijn Alpha, Gamma, Diamant, Quadra en Diskus
- „Hardened“ staat voor alle sloten met geharde beugel, onafhankelijk van de diameter
- Doorknipbeveiliging: Sloten met sterke geharde beugel en modellen met verborgen beugel, bijv. Quadra, Diskus
- Roestvrij precisie-sluitwerk: voor een duurzame, veilige werking
- Volledig roestvrij! De modellen Ni, 116 Ni, 116 PC 50 Ni en Ocean 490 zijn absoluut zeewaterbestendig
- Met praktische keersleutel, u vindt deze bij het model Boccia
- Dit model is ook in gelijksluitende uitvoering leverbaar
- Desgewenst met zes sleutels per slot leverbaar
- Combinatie verstelbaar
- Beugeldikte
- Beugelwijdte
- Beugelhoogte
- Totale hoogte
- Blinde sleutel nummer

Stalen hangsloten



393

- Afsluitslot met stevige klinknagels
- Zeer ongevoelig voor vuil
- Robuuste constructie, uitstekend geschikt voor strandkorven, bosbedrijven, truck-opbergkisten etc.
- Verzinkt



Artikel	EAN	VE				
	40 03482...		mm	mm	mm	mm
393 45	00700 6 10	6,5	26,0	21,5	68,0	
393 45 SB	00701 3 10	6,5	26,0	21,5	68,0	



394

- Stevig, verzinkt slot
- Messing sleutelgat-afdekkapje
- Zeer ongevoelig voor vuil
- Robuuste constructie, uitstekend geschikt voor strandkorven, bosbedrijven, truck-opbergkisten etc.



Artikel	EAN	VE				
	40 03482...		mm	mm	mm	mm
394 45	00740 2 10	6,5	26,0	21,5	68,0	

Meerprijs voor speciale uitvoeringen - geldig voor 393/394 Zie aparte prijslijst.

Beschrijving
Gelijksluitend – magazijnsluiting
Gelijksluitend – volgens monster

Prijzen voor sleutels en blinde sleutels Zie aparte prijslijst.

	EAN	VE	Informatie
	40 03482...		
	02021 0 1		Extra sleutel BURG 45 mm
	02050 0 1		VHS-sleutel BURG volgens monster
BURG 45	02020 3 20		Blinde sleutel BURG 45 mm

394 55 (00750 1) als speciale uitvoering verkrijgbaar! Zie de aparte prijslijst voor prijzen.

Cijferhangsloten TSA-reissloten

TSA 74

Veiligheidscijferslot

- Ideaal voor vliegreizen
- Beschermt tegen bagagediefstal
- VS-veiligheidsinstantie TSA kan het slot zonder geweld openen en de bagage beschadigingsvrij controleren
- Drie cijferrollen
- Met flexibele kabel, 131 mm lang
- Sluiting Ø 4 mm



Artikel	EAN	VE				
	40 03482...		mm	mm	mm	mm
74 30 SB	32891 0 10	2,9	28,0	54,0	104	

TSA 77

Veiligheidscijferslot

- Ideaal voor vliegreizen
- Beschermt tegen bagagediefstal
- VS-veiligheidsinstantie TSA kan het slot zonder geweld openen en de bagage beschadigingsvrij controleren
- Drie cijferrollen



Artikel	EAN	VE				
	40 03482...		mm	mm	mm	mm
77 30 SB	30961 2 10	3,5	14,5	21,0	59,0	

TSA 78

Veiligheidscijferslot

- Ideaal voor vliegreizen
- Beschermt tegen bagagediefstal
- VS-veiligheidsinstantie TSA kan het slot zonder geweld openen en de bagage beschadigingsvrij controleren
- Visuele indicatie als het slot is geopend door TSA
- Drie cijferrollen



Artikel	EAN	VE				
	40 03482...		mm	mm	mm	mm
78 30 SB	32991 7 10	3,5	12,5	16,0	59,0	

Cijferhangsloten Standaard



Combi Lock 71

- Beugel en body verchromd
- Drie cijferrollen
- Persoonlijke code vrij kiesbaar



Artikel	EAN	VE				
	40 03482...		mm	mm	mm	mm
71 25 SB	17981 9 10	3,5	11,0	17,5	61,0	



Combi Lock 72

- Beugel en body verchromd
- Drie cijferrollen
- Persoonlijke code vrij kiesbaar



Artikel	EAN	VE				
	40 03482...		mm	mm	mm	mm
72 25 SB	17991 8 10	3,5	9,0	16,5	58,0	



Combi Lock 73

- Met flexibele kabel, 70 mm lang
- Sluiting Ø 4 mm
- Drie cijferrollen
- Persoonlijke code vrij kiesbaar
- Kleurrijk assortiment



Artikel	EAN	VE				
	40 03482...		mm	mm	mm	mm
73 30 SB	23681 9 10	3,0	20,0	30,0	80,0	

Cijferhangsloten Allround

Combi Lock 80

- Massief messing body
- Verstelbare cijfercombinatie
- 80 20-30 M: drie cijferrollen
- 80 40 M: vier cijferrollen

Artikel	EAN	VE				
	40 03482...		mm	mm	mm	mm
80 20 M	02850 6 10	3,2	9,0	22,0	55,0	
80 30 M	02470 6 10	5,0	12,0	27,0	75,0	
80 40 M	02260 3 10	6,5	18,5	32,5	90,0	
80 15 M SB	02861 2 10	3,0	6,5	16,0	44,0	
80 20 M SB	02851 3 10	3,2	9,0	22,0	55,0	
80 30 M SB	02471 3 10	5,0	12,0	27,0	75,0	
80 40 M SB	02261 0 5	6,5	18,5	32,5	90,0	

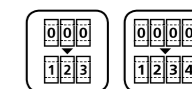

Combi Lock 88 Fun

- Aluminium body
- Verstelbare cijfercombinatie
- In vier kleuren leverbaar
- 88 20 Fun + 88 30 Fun: drie cijferrollen, 88 40 Fun: vier cijferrollen



Artikel	EAN	VE				
	40 03482...		mm	mm	mm	mm
88 20 Fun SB	15931 6 10	3,2	9,0	22,0	55,0	
88 30 Fun SB	15941 5 10	5,0	12,0	27,0	75,0	
88 40 Fun SB	15951 4 5	6,5	18,5	32,5	90,0	
↓ Met 2 hangsloten per verpakking ↓						
Duo 88 20 Fun SB	15961 3 5	3,2	9,0	22,0	55,0	
Duo 88 30 Black SB	04831 3 5	5,0	12,0	27,0	75,0	

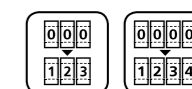

Combi Lock 90 Chromo

- Aluminium body
- Beugel verchromd
- Verstelbare cijfercombinatie
- 90 20+ 90 30: drie cijferrollen
- 90 40: vier cijferrollen

Artikel	EAN	VE				
	40 03482...		mm	mm	mm	mm
90 20 Chromo SB	03631 0 10	3,2	9,0	22,0	55,0	
90 30 Chromo SB	03641 9 10	5,0	12,0	27,0	75,0	
90 40 Chromo SB	03651 8 5	6,5	18,5	32,5	90,0	

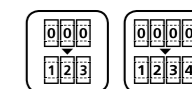

Cijferhangsloten

Allround/roestvrij



Numero 97

- Bijzonder hoogwaardige corrosiebescherming
- Beugel en delen van het sluitwerk gehard
- Solide, zware gietstaalkwaliteit
- Hoog uitbreekkracht
- Vier cijferrollen

Artikel	EAN	VE				
	40 03482...		mm	mm	mm	mm
97 40 SB	39531 8 5	6,0	23,5	32,0	93,5	
97 50 SB	39541 7 5	9,0	24,0	34,0	108,0	



No. 99

- Massief messing body
- RVS beugel dubbel vergrendeld
- Ideaal voor extreme weersomstandigheden
- Wijziging van de cijfercombinatie pas na vrijgave van de sleutel. Onbedoelde wijziging is zo onmogelijk
- Vier cijferrollen

Artikel	EAN	VE				
	40 03482...		mm	mm	mm	mm
99 Ni 50 SB	37661 4 5	8,0	25,0	30,0	80,5	



No. 99 HB

- Uitvoering met hoge beugel
- Massief messing body
- RVS beugel dubbel vergrendeld
- Ideaal voor extreme weersomstandigheden
- Wijziging van de cijfercombinatie pas na vrijgave van de sleutel. Onbedoelde wijziging is zo onmogelijk
- Vier cijferrollen

Artikel	EAN	VE				
	40 03482...		mm	mm	mm	mm
99 Ni 50 HB 65 SB	37491 7 5	8,0	25,5	57,0	107,5	

Elektronische hangsloten

Fingerprint-hangslot

Scan & Lock 610 53

Hangslot met vingerscanner

- Beugel staalhard
- Opslagmogelijkheid van maximaal tien vingerafdrukken
- Weerbestendig, beschermingsniveau IP65
- Incl. laadkabel en twee nood sleutels

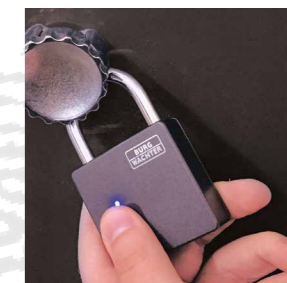

Artikel	EAN	VE				
	40 03482...		mm	mm	mm	mm
Scan&Lock 610 53 SB	27511 5 2	7,0	32,0	30,0	30,0	



Pantserovervallen



PS 140

- Sterke pantseroverval
- Weerbestendig verzinkt, met verdekte schroefgaten
- Geharde slotbeugel

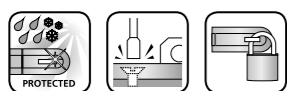

Artikel	EAN	VE	Lengte	Breedte	Oog
	40 03482...		mm	mm	Ø mm
PS 140 SB	34741 6	5	140	56	14

Pantserovervallen

Pantserovervallen PMG

- Weerbestendig verzinkt, met verdekte schroefgaten
- Met enkelvoudig scharnier

Aanwijzing: SB verpakte uitvoeringen met schroeven.



Artikel	EAN	VE	Lengte	Breedte	Oog
	40 03482...		mm	mm	Ø mm
PMG 80 SB	02151 4	10	120	31	8
PMG 100 SB	02421 8	10	150	39	10
↓ RVS pantseroverval ↓					
PMG 80 Ni SB	23811 0	10	118	32	8



Alleen versie Ni

Pantserovervallen PC

- Weerbestendig verzinkt, met verdekte schroefgaten
- Standaarduitvoering

Aanwijzing: SB verpakte uitvoeringen met schroeven.



Artikel	EAN	VE	Lengte	Breedte	Oog
	40 03482...		mm	mm	Ø mm
PC 100	02110 1	10	100	39	10
PC 100 SB	02111 8	10	100	39	10

Pantserovervallen PK

- Weerbestendig verzinkt, met verdekte schroefgaten
- Zware uitvoering met één dubbel scharnier

Aanwijzing: SB verpakte uitvoeringen met schroeven.



Artikel	EAN	VE	Lengte	Breedte	Oog
	40 03482...		mm	mm	Ø mm
PK 2	02170 5	10	130	40	12
PK 3	02180 4	5	165	49	14
PK 2 SB	02171 2	5	130	40	12
PK 3 SB	02181 1	5	165	49	14



Pantseroverval PCC

- Weersbestendig verzinkt
- Verdekte schroefgaten
- Overval ook als set met slot leverbaar (Info: pagina 51)

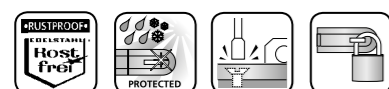

Alleen versie Ni

Artikel	EAN	VE	Lengte	Breedte	Oog
	40 03482...		mm	mm	Ø mm
PCC 60 SB	23841 7	10	60	24	6
PCC 80 SB	23851 6	10	80	32	8
PCC 100 SB	23861 5	10	100	40	10
PCC 120 SB	23871 4	5	120	48	11
↓ RVS pantseroverval ↓					
PCC 80 Ni SB	23801 1	10	80	32	8

Pantser-/Slot-grendel

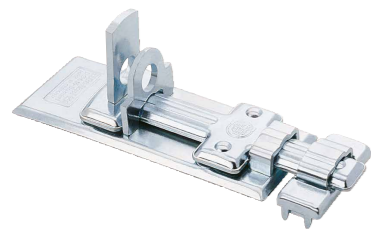

Panterschuiven

- Weersbestendig verzinkt
- Verdekte schroefgaten
- SB-verpakte uitvoering incl. schroeven

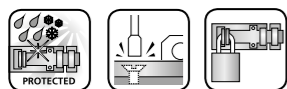

Artikel	EAN	VE	Lengte	Breedte	Oog
	40 03482...		mm	mm	Ø mm
R 120	02270 2	5	146	47	11
R 120 SB	02271 9	5	146	47	10

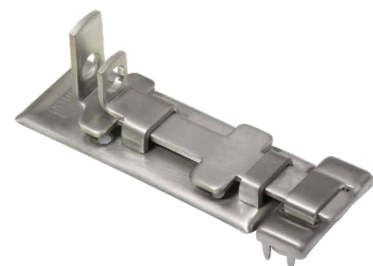

RVS pantser-grendel

- Roestvrij staal
- Verdekte schroefgaten
- Incl. schroeven



Artikel	EAN	VE	Lengte	Breedte	Oog
	40 03482...		mm	mm	Ø mm
R 60 Ni SB	23771 7	10	74,5	23	4,5
R 80 Ni SB	23781 6	5	100	32,5	7,5
R 100 Ni SB	23791 5	5	125	39	9,5



Slot-grendel

- Weersbestendig verzinkt
- Incl. schroeven

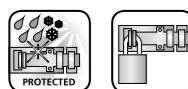

Artikel	EAN	VE	Lengte	Breedte	Oog
	40 03482...		mm	mm	Ø mm
SR 60 SB	23731 1	10	75,5	25	5,4
SR 80 SB	23741 0	10	99,3	34	7
SR 100 SB	23751 9	10	126,25	42	9

Grendels en sets

Schuifgrendel

- Weersbestendig verzinkt
- Incl. schroeven



Artikel	EAN	VE	Lengte	Breedte
	40 03482...		mm	mm
GR 50 SB	23821 9	10	72	40
GR 70 SB	23831 8	10	98	60



RS 110 C

- Ideaal voor hekken, schuren, deuren en kasten
- Inclusief veiligheidsschroeven (eenwegsleuf)
- Cijfercode individueel instelbaar, 10.000 mogelijkheden
- Rechts en links toepasbaar
- Corrosiebestendig lichaam van zinkgietspuutwerk
- Vier cijferrollen



Artikel	EAN	VE	Lengte	Breedte
	40 03482...		mm	mm
RS 110 C SB	39400 7	5	112	50

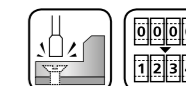

Set-verpakking

- Overvallen met bijpassend cilinder-hangslot
- in blisterverpakking met bevestigingsmateriaal



Artikel	EAN	VE
	40 03482...	
PCC 80 + SB 222 30	37811 3	10
		Overval PCC 80 Slot 222 30



FIETSSLOTEN & MOBIELE VEILIGHEID

E-bike, Holland bike of city-cruiser: fietsen wordt steeds populairder. Vooral de duurste producten zijn al vele jaren een gegeerde dievenbuit. In Duitsland werden in 2023 meer dan 700 fietsen per dag gestolen. Bij dit cijfer moet een groot aantal onbekende gevallen worden toegevoegd, omdat fietsdiefstal vaak niet wordt gemeld.

Maar of het nu gaat om een huidig topproduct of een iets oudere metgezel: elke fiets zou altijd goed moeten worden beveiligd. Hiervoor biedt BURG-WÄCHTER een breed scala aan fietsslotsen: van het vouwslot tot robuuste sloten met lange beugel en sterke vierkante kettingen.

Uiteraard beschikken wij ook over passende sloten voor kinderfietsen. Voor de sluiting kunt u kiezen tussen producten met een klassieke sleutel of met een cijfercode.

Niet alleen premium fietsen werden de laatste tijd steeds meer het doelwit van dieven, maar ook hoogwaardig tuin- of horecameubilair en ambachtelijke benodigdheden. Om deze soms zeer dure voorwerpen te beschermen biedt BURG-WÄCHTER veiligheids- kabels en kabelsloten in verschillende lengtes aan. Onze veiligheidsankers bieden extra bescherming dankzij de bevestiging in de wand en vloer, bijv. voor het beveiligen van fietsen.

Fietsloten Vouwslot

790 90 Black

De extra sterke beveiliging voor tweewielers

Om fiets, e-bike of scooter volmaakt te beveiligen: Bij het vouwslot 790 90 Black zorgen geharde, 8,5 millimeter dikke staalementen voor maximale beveiliging. Gelijktijdig biedt de speciale constructie slechts minimale aanknopingspunten voor openbreekgereedschappen. Met een lengte van 90 centimeter bevestigen zij uw fiets moeiteloos aan vaststaande objecten.

Cilinder-vouwslot

- Geharde staal-elementen, met kunststof ommanteld
- Inclusief framehouder
- Totale lengte 90 cm
- Met twee sleutels

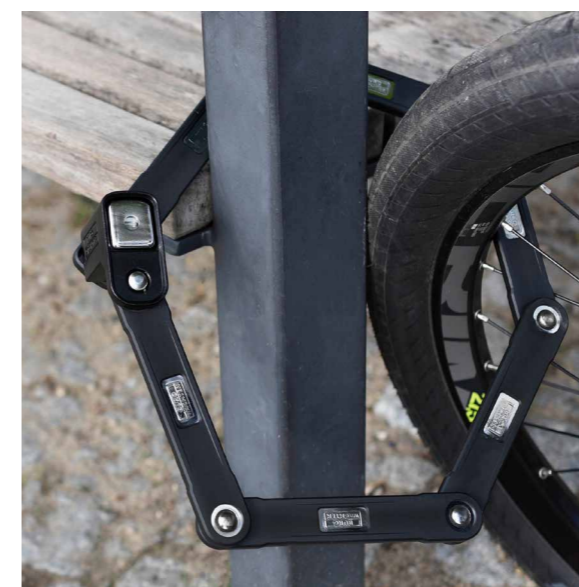

Artikel	EAN	VE	Lengte	Gewicht
	40 03482...		cm	kg
790 90 Black	33970 1	1	90	1,3
790 90 Black SB	33971 8	3	90	1,3



Fietssloten

Kabelsloten met sleutels



260

- Stevig staalkabelslot
- Automatische sluiting
- Kleurrijk assortiment



Artikel	EAN	VE	Lengte	Kabel-Ø
	40 03482...		cm	mm
260 60	11700 2	10	60	8,0



330 Fun

- Extra sterk staalkabelslot
- Met stiftcilinder
- Transparant slotlichaam
- Automatische sluiting
- Kleurrijk assortiment

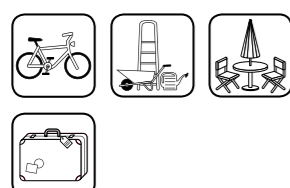

Artikel	EAN	VE	Lengte	Kabel-Ø
	40 03482...		cm	mm
330 65 Fun	11760 6	5	65	12,0

Fietssloten

Kabelsloten met sleutels

340 L

- Sterk kabelslot met verlichte sleutel
- Automatische sluiting
- In verschillende kleurcombinaties
- Kleurrijk assortiment

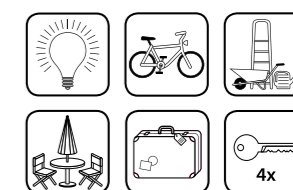

Artikel	EAN	VE	Lengte	Kabel-Ø
	40 03482...		cm	mm
340 65 L	13080 3	10	65	12,0

345 L

- Sterk kabelslot met verlichte sleutel
- Automatische sluiting
- In vier moderne kleurcombinaties
- Kleurrijk assortiment

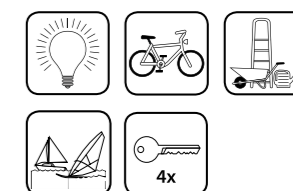

Artikel	EAN	VE	Lengte	Kabel-Ø
	40 03482...		cm	mm
345 80 L	34270 1	10	80	12,0

550

- Sterk kabelslot
- Met stiftcilinder
- Automatische sluiting
- Met sleutelgat-afdekkapje
- In verschillende kleurcombinaties
- Kleurrijk assortiment



Artikel	EAN	VE	Lengte	Kabel-Ø	
	40 03482...		cm	mm	
550 80	18050 1	5	80	15,0	71 R

Fietssloten

Kabelsloten met sleutels



560

- Sterk kabelslot
- Met praktische houder
- Met stiftcilinder
- Met sleutelgat-afdekkapje

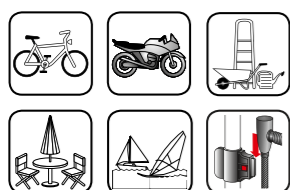

Artikel	EAN	VE	Lengte	Kabel-Ø
	40 03482...		cm	mm
560 90	11020 1	5	90	15,0



570

- Extreem sterk staalkabelslot
- Sterke kunststofcoating beschermt tegen beschadiging
- Sluitkop en staalkabel vormen een geheel
- Groot aantal verschillende sluitmogelijkheden

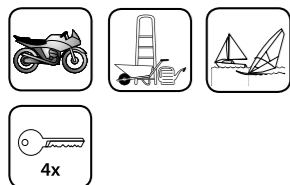

Artikel	EAN	VE	Lengte	Kabel-Ø	
	40 03482...		cm	mm	
570 120	11340 0	3	120	25,0	73 W



650 80 Reflex

- Met sleutelgat-afdekkapje
- Kabel met reflecterende streep

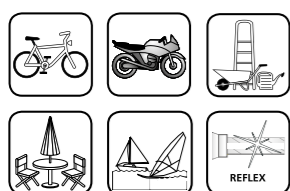

Artikel	EAN	VE	Lengte	Kabel-Ø	
	40 03482...		cm	mm	
650 80 Reflex	34100 1	5	80	15,0	71 R



Fietssloten

Kabelsloten met cijfercombinatie

430 C 60

- Kunststof ommantelde staalkabel
- Individuele cijfercombinatie mogelijk (4-cijferig)



Artikel	EAN	VE	Lengte	Kabel-Ø
	40 03482...		cm	mm
430 C 60	02440 9	10	60	8,0

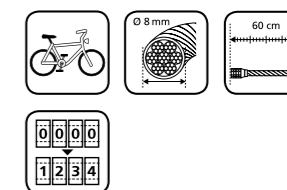

Fietsloten

Kabelsloten met cijfercombinatie



210 C 65

- Kunststof ommantelde staakabel
- Individuele cijfercombinatie mogelijk (4-cijferig)
- Eenvoudig te gebruiken door kinderen
- Kleursortering:

- 210 C 65 KIDS:** 1x lichtblauw, 1x roos, 1x rood, 2x groen
- 210 C 65 BLUE:** 5x lichtblauw
- 210 C 65 ROSE:** 5x roze

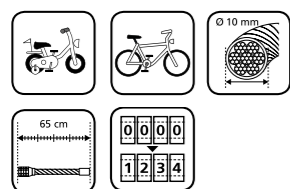

Artikel	EAN	VE	Lengte	Kabel-Ø
	40 03482...		cm	mm
210 C 65 KIDS	39530 1	5	65	10,0
210 C 65 BLUE	39540 0	5	65	10,0
210 C 65 ROSE	39590 5	5	65	10,0



230 L

- Sterk kabelslot met verlichte cijfers
- Combinatie zelf instelbaar
- Kleurrijk assortiment

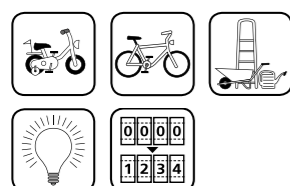

Artikel	EAN	VE	Lengte	Kabel-Ø
	40 03482...		cm	mm
230 65 L	07260 8	10	65	12,0

Fietsloten

Spiraalsloten met sleutel

1260

- Stevig spiraalslot
- Met praktische houder
- Kleurrijk assortiment
- Twee lengtes: 100 en 150 cm



Artikel	EAN	VE	Lengte	Kabel-Ø
	40 03482...		cm	mm
1260 100	11570 1	5	100	8,0
1260 150	11580 0	5	150	8,0

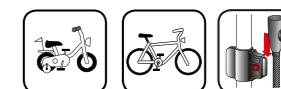

340 L

- Sterk spiraalslot met verlichte sleutel
- Met praktische houder
- Verschillende kleurcombinaties
- Met draaibare sleutelgatafdekking
- Kleurrijk assortiment



Artikel	EAN	VE	Lengte	Kabel-Ø
	40 03482...		cm	mm
340 180 L	13140 4	5	180	12,0

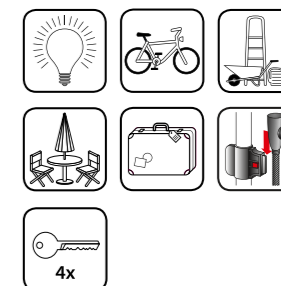

1345 L

- Sterk spiraalslot met verlichte sleutel
- Met praktische houder
- Automatische sluiting
- In vier moderne kleurcombinaties
- Kleurrijk assortiment



Artikel	EAN	VE	Lengte	Kabel-Ø
	40 03482...		cm	mm
1345 150 L	34280 0	5	150	15

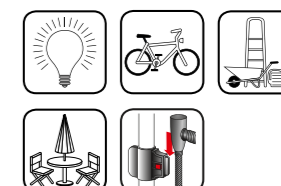

Fietssloten

Spiraalsloten met sleutel



1360

- Robust spiraal kabelslot
- Met hoogwaardige stiftcilinder
- Met praktische houder

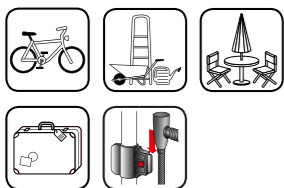

Artikel	EAN	VE	Lengte	Kabel-Ø
	40 03482...		cm	mm
1360 180	11050 8	5	180	10,0



1550

- Extra sterk spiraal kabelslot
- Met praktische houder
- Met sleutelgat-afdekkapje
- Met stiftcilinder
- Automatische sluiting
- Kleurrijk assortiment

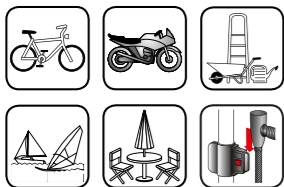

Artikel	EAN	VE	Lengte	Kabel-Ø	
	40 03482...		cm	mm	
1550 150	18060 0	5	150	15,0	71 R



1650 180 Reflex

- Met stiftcilinder
- Met praktische houder
- Met sleutelgat-afdekkapje
- Spiraal kabel met reflecterende streep

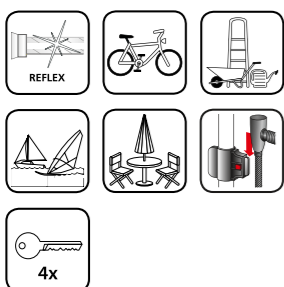

Artikel	EAN	VE	Lengte	Kabel-Ø	
	40 03482...		cm	mm	
1650 180 Reflex	34110 0	5	180	15,0	71 R

Fietssloten

Spiraalsloten met cijfercombinatie

1230 C

- Kunststof ommantelde staalkabel
- Combinatie zelf instelbaar
- Lengte: 120 cm (1230 C 120) of 150 cm (1230 C 150)
- Vier cijferrollen



Artikel	EAN	VE	Lengte	Kabel-Ø
	40 03482...		cm	mm
1230 C 120	02620 5	10	120	8,0
1230 C 150	02640 3	10	150	8,0

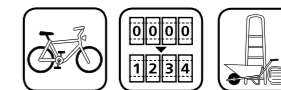

230 L

- Sterk spiraalkabelslot met verlichte cijfers
- Combinatie zelf instelbaar
- Met praktische houder
- Kleurrijk assortiment
- Vier cijferrollen



Artikel	EAN	VE	Lengte	Kabel-Ø
	40 03482...		cm	mm
230 180 L	07280 6	5	180	12,0

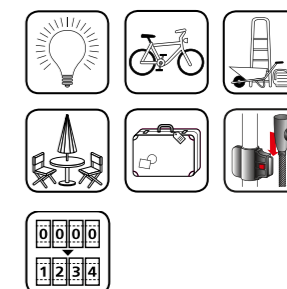

Fietsloten

Slot met lange beugel



1480 HB 100/55

- Beugel dubbel vergrendeld
- Staalharde beugel en corpus
- Met kunststofmantel
- Ideaal voor kettingen en kabels

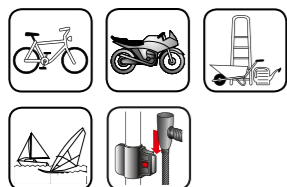

Artikel	EAN	VE	Beugel-B x -H	Beugel-Ø
	40 03482...		mm	mm
1480 HB 100/55 SB	01471 4	3	43x55	14,0

Fietsloten

Slot met lange beugel

1580 HB

- Sterk slot met lange beugel
- Speciaal geharde staalbeugel, dubbel vergrendeld
- Gering gewicht, ca. 1050 gr.
- Met praktische houder
- Beugel en body zwart kunststof ommanteld
- Met sleutelgat-afdekkapje

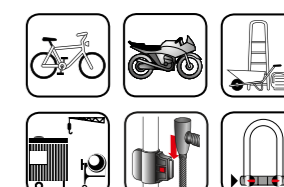

Artikel	EAN	VE	Beugel-B x -H	Beugel-Ø
	40 03482...		mm	mm
1580 HB 165/200	40030 2	3	117,5x200	13,8

1600 HB

- Extra robuust langbeugelslot
- Body en beugel uit gehard staal
- Dubbel vergrendeld
- Beugel en body met robuust kunststof ommanteld
- Met praktische houder
- Met sleutelgat-afdekkapje

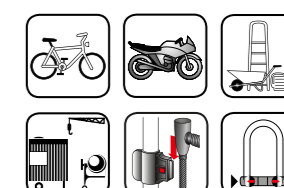

Artikel	EAN	VE	Beugel-B x -H	Beugel-Ø
	40 03482...		mm	mm
1600 HB 170/210	39890 6	3	106x210	16,0

E-bike en motorfiets sloten

Remschijfsloten



520 50 yellow

Cilinder-remschijfslot

- Opvallend neongeel
- Met herinneringskabel, ca. 100 cm lang
- Met praktische opbergtas
- Ook geschikt voor veel e-bikes met remschijven

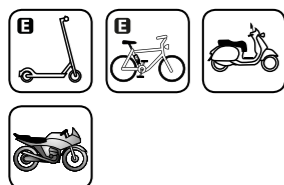
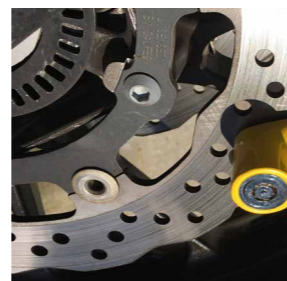

Artikel	EAN	VE	Beugel-B x -H	Beugel-Ø
	40 03482...		mm	mm
520 50 yellow SB	33961 9	5	43 x 55	14,0

Kabelsloten

Kabelsloten

720 200 Snap+Lock

- Kabelslot met stevige slotkast en slot met verstelbare cijfercombinatie
- Veelzijdig in te zetten, b.v.: voor fietsen, bagage, tuinmeubelen, sport toebehoren zoals skis, snowboard, enz...

- Combinatie verstelbaar (4-cijferig)
- De 2 m lange kabel kan door verschillende voorwerpen heengetrokken en traploos vastgespannen worden
- Diameter kabeleinde: 9 mm

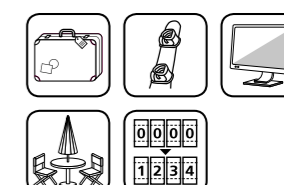

Artikel	EAN	VE	Lengte	Kabel-Ø
	40 03482...		cm	mm
720 200	29830 5	5	200	4,5

Kabelsloten

Kabelsloten



715 Snap+Lock

Compact cijferslot met kabel

- Combinatie individueel instelbaar (4-cijferig)
- Kabel rolt zelfstandig op
- Tegen vervreemding of gelegenhediefstal
- Voor het borgen van bagage en sportapparaten
- Diameter kabeleinde: 6 mm

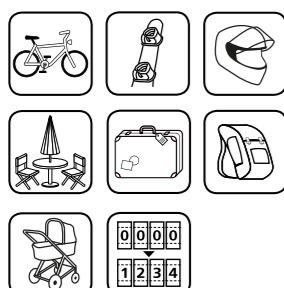

Artikel	EAN	VE	B x H x D	Kabellengte
	40 03482...		mm	cm
Snap+Lock 715/90 SB	00871 3	5	67 x 95 x 24	90
Snap+Lock 715/135 SB	00861 4	5	67 x 95 x 24	135

725 300 Snap+Lock

- Kabelslot met stevige body en driecijferig cijferslot
- Combinatie verstelbaar
- Veelzijdig in te zetten, b.v.: voor fietsen, bagage, tuinmeubelen, sport toebehoren zoals skis, snowboard, enz...
- Voor meer flexibiliteit bij de kabeldoorvoer kan het slotlichaam geheel worden afgenomen

- De 3 m lange kabel kan door verschillende voorwerpen heengetrokken worden
- Kabeldiameter: 6 mm

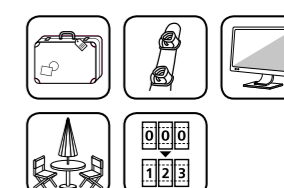

Artikel	EAN	VE	Lengte	Kabel-Ø
	40 03482...		cm	mm
725 300	39610 0	5	300	6,0

Veiligheidskabel



750 250

- Spiraalkabel met lussen
- Totale lengte: 2,5 m



Artikel	EAN	VE	Lengte	Kabel-Ø
	40 03482...		cm	mm
750 250	11150 5	5	250	10,0



750

- Extra lange veiligheidskabel met lussen
- Totale lengte: 5 m (750 500) of 10 m (750 1000)

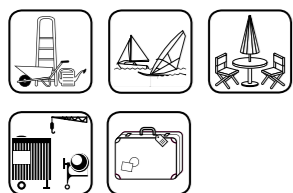

Artikel	EAN	VE	Lengte	Kabel-Ø
	40 03482...		cm	mm
750 500	36950 0	3	500	10,0
750 1000	11440 7	3	1000	10,0



750/150 + 1480

- Combinatie: Spiraalkabel met ogen + sterk U-beugelslot
- 15 mm dik
- 150 cm lengte
- Incl. 2 sleutels

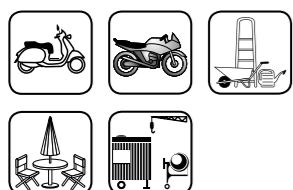

Artikel	EAN	VE	Lengte	Kabel-Ø
	40 03482...		cm	mm
750/150+1480	02490 4	5	150	15,0

Veiligheidskabel, veiligheidsanker

750/250 + 402/50

- Combinatie: Spiraalkabel met ogen + met kunststof beschermd hangslot
- 10 mm dik
- 250 cm lengte

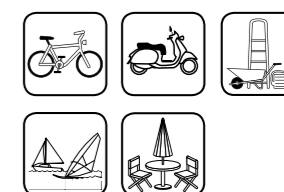

Artikel	EAN	VE	Lengte	Kabel-Ø
	40 03482...		cm	mm
750/250+402/50	02660 1	5	250	10,0

SA1180 veiligheidsankers

- Voor wand of bodemmontage
- Ankerplaat en beugel uit gehard staal
- Met 6 mm dikke, tegen sabotage beveiligde ankerbouten
- Verdekte bouten, met optionele rugplaat voor montage doorheen de wand

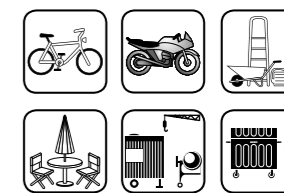

Artikel	EAN	VE	Maten (H x B)	Gewicht
	40 03482...		mm	kg
SA1180 SB	01181 2	3	53,5 x 108,0	0,56

SA1280 veiligheidsankers

- Voor wand of bodemmontage
- Geharde staalplaat, 6 mm dik
- Met 10 mm dikke, tegen sabotage beveiligde ankerbouten
- Toepassingen bijv. beveiligen van fietsen en motorfiets, tuinmeubelen en -gereedschap, vuilnisbakken of voorwerpen op bouwplaatsen

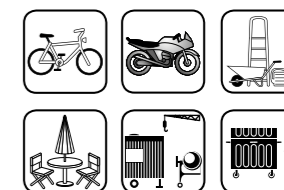

Artikel	EAN	VE	Maten (H x B)	Gewicht
	40 03482...		mm	kg
SA1280 SB	02821 6	3	80,0 x 150,0	0,98

Kettingen

Afzonderlijk en met sloten



Vierkante ketting SKM

- Geharde vierkante ketting
- Hoogwaardig ommanteld
- 6 – 8mm dik

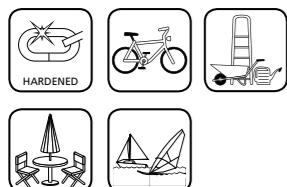

Artikel	EAN	VE	Lengte	Ø	Gewicht (ca.)
	40 03482...		cm	mm	gr.
SKM 6/60	11060 7	1	60	6	475
SKM 6/90	11070 6	1	90	6	725
SKM 8/90	11100 0	1	90	8	1190



Vierkante ketting GKM

- Geharde vierkante ketting
- Hoogwaardig ommanteld
- 10mm dik

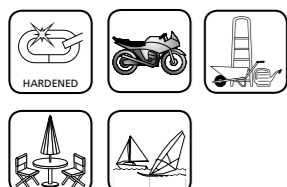

Artikel	EAN	VE	Lengte	Ø	Gewicht (ca.)
	40 03482...		cm	mm	gr.
GKM 10/100	11110 9	1	100	10	2000
GKM 10/150	11120 8	1	150	10	2950
GKM 10/200	11130 7	1	200	10	3950



Kettingen-combinatie

- Geharde vierkante ketting
- In combinatie met cilindersloten

Artikel	EAN	VE	Informatie
	40 03482...		
SKM 5/60/30	02650 2	5	Ketting 60cm lang, 5mm vierkant met slot 770 30
SKM 6/60/Ni40	14100 7	5	Ketting 60cm lang, 6mm vierkant met slot Ni 40
SKM 6/90/Ni40	14150 2	3	Ketting 90cm lang, 6mm vierkant met slot Ni 40
SKM 8/90/Ni50	14160 1	3	Ketting 90cm lang, 8mm vierkant met slot Ni 50
GKM 10/150/700	28270 0	1	Ketting 150cm lang, diameter 10mm vierkant met slot 700 55

Kettingsloten

Cijfer-kettingslot

- Geharde vierkante ketting
- Hoogwaardig ommanteld
- 6mm dik
- Cijfercombinatie zelf instelbaar (5-cijferig)

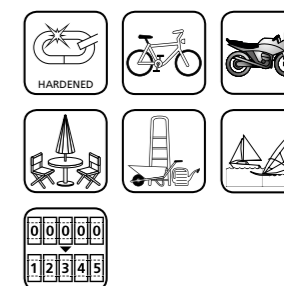

Artikel	EAN	VE	Lengte	Ø
	40 03482...		cm	mm
280 C 90 Black	39010 8	5	90	6

Cilinder-kettingslot

- Geharde vierkante ketting
- Hoogwaardig ommanteld
- 6mm dik
- Twee designs



Artikel	EAN	VE	Lengte	Ø
	40 03482...		cm	mm
580 90 Colour	38900 3	5	90	6
580 90 Black	39020 7	5	90	6



Universele cilinders



ZBK 70 ZBK 71

Vervangende cilinders

- ZBK: Vervangende cilinders voor brievenbussen van verschillende fabrikaten
- BK: Vervangcilinders voor BURG-WÄCHTER brievenbussen
- Afzonderlijk: cilinders voor geldkisten, brievenbussen en sleutelkasten enz.



ZBK 72 ZBK 73

Verdere informatie, inclusief afmetingen, is te vinden in onze technische documentatie, die te vinden is op onze homepage!



ZBK 74 ZBK 75



BK 92 Point

Artikel	EAN	VE	Voor fabrikaten	Y
	40 03482...			
ZBK 70	22360 4	5	JU	35 W
ZBK 71	22370 3	5	Renz (tot 2006), Decayeux o.a.	34 W
ZBK 72	22380 2	5	Rombi, Knobloch	34 W
ZBK 73	22390 1	5	Brabantia (blik)	34 W
ZBK 74	22680 3	5	Brabantia (plastic)	34 W
ZBK 75	36240 2	5	Renz, ME-FA (vanaf 2006)	34 W
ZBK 70	SB 22361 1	5	JU	35 W
ZBK 71	SB 22371 0	5	Renz (tot 2006), Decayeux o.a.	34 W
ZBK 72	SB 22381 9	5	Rombi, Knobloch	34 W
ZBK 73	SB 22391 8	5	Brabantia (blik)	34 W
ZBK 74	SB 22681 0	5	Brabantia (plastic)	34 W
ZBK 75	SB 36241 9	5	Renz, ME-FA (vanaf 2006)	34 W
↓ BURG-WÄCHTER brievenbussen ↓				
BK 92 M	SB 14111 3	5	Metaal	65 R
BK 92 K	SB 14121 2	5	Kunststof	65 R
BK 92 Point	SB 30981 0	5	Point	40 W L/R
↓ cilinders voor geldkisten, brievenbussen en sleutelkasten enz. ↓				
Afzonderlijke cilinders	13880 9	1	Svp model aangeven	



Universele cilinders

Universele cilinders ZS

- Van hoogvast vernikkeld zinkgietspuitwerk
- Schijfjescilinder met keersleutel
- Grendel in hoek van 90° verstelbaar
- ZS 76, 77, 77 H, 84-86: met bevestigingsmoer
- ZS 80-82: met klemveer
- Alle modellen seriematig met drie verschillende lippen (behalve ZS 77 H en ZS 84)



ZS 76 ZS 77



ZS 77 H ZS 80



ZS 81 ZS 82



ZS 84 ZS 85



ZS 86

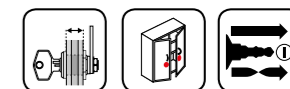

Artikel	EAN	VE	Voor materiaaldikte	Y
	40 03482...		mm	
ZS 76	01270 3	10	1-5	33 W
ZS 77	03070 7	10	1-10	33 W
ZS 77 H	03080 6	10	11-18,8	33 W
ZS 80	01280 2	10	1-2	33 W
ZS 81	03110 0	10	1-2	33 W
ZS 82	01290 1	10	1-2, 4-5	33 W
ZS 84	32530 8	10	1-12	
ZS 85	26880 3	5	1-12	36 W
ZS 86	26890 2	5	1-24	36 W
ZS 77	SB 03071 4	10	1-10	33 W
ZS 77 H	SB 03081 3	5	11-18,8	33 W
ZS 81	SB 03111 7	10	1-2	33 W
ZS 84	SB 32531 5	10	1-12	
ZS 85	SB 26881 0	5	1-12	36 W
↓ Met twee universele cilinders per verpakking ↓				
ZS 81 Duo	SB 17741 9	10	1-2 mm	33 W

Meerprijzen en sleutelrijzen voor universele cilinders

Artikel	Informatie
ZS 77, ZS 81, ZS 85, ZS 86	Gelijksluitend – magazijnsluiting
ZS en ZBK	Gelijksluitend resp. gelijksluitend volgens monster
ZS 76-86*	Meerprijs hoofdsleutelinrichting
	Elke extra sleutel
	Sleutel volgens nummer of volgens monster
	Blinde sleutels

* Voor ZS 84 zijn geen speciale uitvoeringen mogelijk.

Universele cilinders



Cilinder-servicebox

- Assortiment gangbare vervangcilinders voor BURG-WÄCHTER brievenbussen en tal van andere fabrikaten
- Incl. technische documentatie
- Mal met gatenpatroon
- Diverse lippen + toebehoren

Inhoud:

- 5x ZBK 70
- 5x ZBK 71
- 3x ZBK 72
- 3x ZBK 74
- 3x ZS 76*
- 3x ZS 77*
- 3x ZS 80*
- 5x ZS 81*
- 4x ZS 85*
- 3x ZS 86*
- 3x cilinder 92 Point
- 3x cilinder 92 M

*(met drie verschillende lippen)

Artikel	EAN	VE
	40 03482...	
ZS-Box	80601 2	1

Meubelsloten

Cilinder-kastmeubelsloten

- Universeel toepasbaar
- Messing stiftcilinders
- Doornmaat verstelbaar van 15-40 mm
- Cilinderlengte 25 mm
- Ook gelijksluitend of als hoofdsleutelinrichting leverbaar
- MZ 23: Messing gepolijst
- MZ 2320: Messing gepolijst-vernikkeld

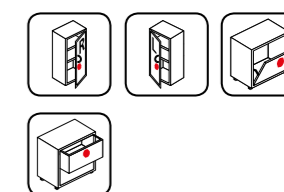
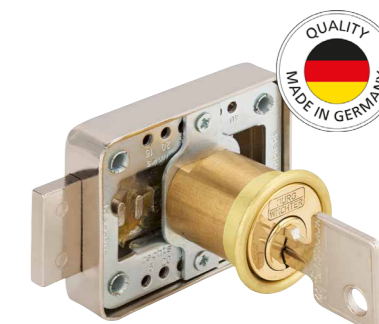

Artikel	EAN	VE	Cilinder-Ø	Y
	40 03482...		mm	
MZ 23	04730 9	5	22	65 R
MZ 2320	04780 4	5	22	65 R
MZ 23 SB	04731 6	5	22	65 R
meerprijs		voor hoofdsleutelinrichting		

Cilinder-kastmeubelslot

- Schijfjescilinder vernikkeld
- Doornmaat 25/30 mm
- Cilinderlengte 23 mm
- Ook gelijksluitend leverbaar

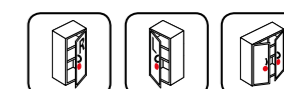

Artikel	EAN	VE	Cilinder-Ø	Y
	40 03482...		mm	
MZ 83	05390 4	5	18	10 R
MZ 83 SB	05391 1	5	18	10 R

Meerprijzen en sleutelrijzen voor meubelsloten en aparte prijslijst.

Artikel	Informatie
Alle MZ	Gelijksluitend – magazijnsluiting
MZ 83	Gelijksluitend resp. gelijksluitend volgens monster
MZ 23, MZ 2320	Gelijksluitend volgens monster
MZ 23, MZ 2320	Meerprijs hoofdsleutelinrichting
MZ 23, MZ 2320	Hoofdsleutel, setsleutel
	Elke extra sleutel
Alle MZ	Sleutel volgens nummer of volgens monster
	Blinde sleutels

Sleutelgatversperder



E 7



E 700



ME

Cilinder-sleutelgatversperder

- **E 6/E 7:** voor insteeksloten
- **E 700:** met aanslag voor insteeksloten
- **ME:** voor meubelinsteeksloten
- **Uitvoering "/2":** met twee sleutels
- **Uitvoering "/3":** met 3 sleutels

Artikel	EAN	VE	Sleutelgat-versperder-Ø	
	40 03482...		mm	
E 7/2	04280 9	10	7	24
E 7/3	04283 0	10	7	24
E 6/2	04270 0	10	6	22
E 700/2	04300 4	10	7	26
E 700/3	04303 5	10	7	26
ME/2	04340 0	10	6	14
E 7/2 SB	04281 6	10	7	24
E 7/3 SB	04481 0	10	7	24
E 6/2 SB	04271 7	10	6	22
E 700/2 SB	04301 1	10	7	26
E 700/3 SB	04501 5	10	7	26
ME/2 SB	04341 7	10	6	14

Extra sleutel*

Afzonderlijke sleutel* Volgens monster resp. nummer

Blinde sleutel*

* Zie aparte prijslijst.

Meerprijs voor speciale uitvoeringen Zie aparte prijslijst.

Meerprijs:	Informatie
10 %	Gelijksluitend (uitvoering met 2 sleutels)
25 %	Special uitvoering

Wapenslot

Gun Lock GL 345

Gun Lock

- Beveiligt de trekker van het vuurwapen door deze te blokkeren
- Doeltreffende extra beveiliging tegen onbevoegd gebruik van het wapen
- Bestaat uit twee onderdelen die via een rastersysteem veilig met elkaar worden verbonden
- Cijfercombinatie individueel instelbaar (3-cijferig)
- Let op! Alleen ongeladen wapens beveiligen



Artikel	EAN	VE
	40 03482...	
Gun Lock SB GL 345	23670 3	5

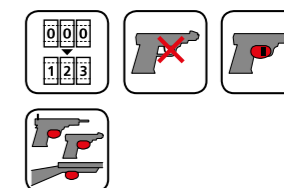

Elektronische deursluitsystemen

NOOIT MEER DE SLEUTEL VERGETEN! MET EEN ELEKTRONISCH DEURSLOT OPENT EN SLUIT U DEUREN COMFORTABELER DAN OOIT.



Elektronische deursluitsystemen

Introductie	78
secuENTRY home	80
secuENTRY easy	82
Het secuENTRY-modulesysteem voor alle vereisten	84
secuENTRY cilinder	86
secuENTRY toetsenblokken	90
secuENTRY transponder	92
secuENTRY Add-on modules	93
secuENTRY adapter	97
secuENTRY Windows-software	98
secuENTRY Windows-softwareaccessoires	99



SLUITCOMFORT OPNIEUW GEDEFINIEERD. OF HET NU GAAT OM PRIVÉ-TOEPASSINGEN, BEDRIJVEN OF AUTORITEITEN: MET DE secuENTRY COMBINEERT BURG-WÄCHTER DE MODERNSTE TECHNIEK MET MAXIMAAL COMFORT. DIT IS PRECIES WAT GEBRUIKERS VERWACHTEN VAN EEN SLIM DEURSLOT.

Met secuENTRY opent u voortaan uw huis- of appartementsdeur zonder sleutel. Heel eenvoudig via code, vingerafdruk, transponder of smart-phone app. Maar secuENTRY kan nog veel meer. U kunt het systeem bijv. ook gebruiken als een

elektronische garagedeuropener. Of samen met de video-deurbel Door eGuard als intercom. Alle benodigde componenten voor uw toepassing kunnen dankzij ons modulaire systeem eenvoudig worden geassembleerd.

NOOIT VERGEET U NOG UW SLEUTEL!

Het secuENTRY-programma biedt u tot vier praktische en innovatieve openingsopties!

secu **ENTRY**

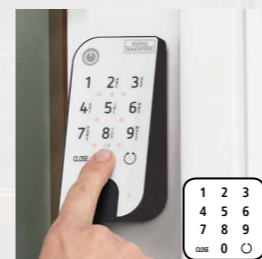

Opening met pincode



Opening met Fingerprint



Opening met transponder



Opening via smartphone (BURGsmart-app)



Onderscheiden! De secuENTRY-serie van BURG-WÄCHTER („Quality Made in Germany“) werd met de PLUS X AWARD als “Beste product” onderscheiden. Bovendien ontving de secuENTRY home-serie het kwaliteitskeurmerk in de categorieën design, innovatie en hoge kwaliteit alsook bedieningscomfort en functionaliteit.

PRODUCTEIGENSCHAPPEN

-  Gebruikte Bluetooth-standaard
-  Weersbeschermingsniveau
-  Met noodslot
-  Anti-paniek cilinder met vrijloop- en paniekfunctie

IDENTMEDIA

-  Toetsenblok
-  Vingerafdruk-functie
-  Smartphone BURGsmart-app
-  Actieve transponder (afstandsbediening)
-  Passieve transponder

secuENTRY home

Cilinder, Keypad, actieve transponder (draadloze afstandsbediening)



Eigenschappen:



Toepasbare identmedia:



secuENTRY home cilinder
ENTRY 5000 CYL

- Dankzij de gratis BURGsmart-app voor iOS en Android kan deze cilinder worden gebruikt zonder extra componenten
- Optionele identmedia: Toetsenblok, sE actieve transponder (afstandsbediening)
- 6-cijferige code = 1 miljoen mogelijke codes (bij gebruik van een secuENTRY 7711 PIN-toetsenblok)
- Moderne Bluetooth 5.2 LE standaard
- Eén administratorcode, vijf extra gebruikers via optionele transponder (afstandsbediening) of smartphone
- Individueel passend voor deurdiktes tot 118 mm (59/59)
- Batterijen: 2 Mignon LR06 AA alkaline batterijen
- Compatibel met het pincode-toetsenblok ENTRY 7711 Keypad PIN en de actieve transponder (afstandsbediening) ENTRY sE-Key 7713 (programmeerbaar via de app)
- Inclusief batterijen, bevestigingsaccessoires, bedienings- en montagehandleiding

Artikel	EAN
ENTRY home 5000 CYL	40 03482... 50000 2



secuENTRY
Pincode-toetsenblok
ENTRY 7711 Keypad PIN

- Verlicht toetsenblok
- Toetsenblokbediening via druktoetsen
- 6-cijferige toegangscode
- Gegevensoverdracht AES-gecodeerd
- Draadloze verbinding via Bluetooth 5.2 LE
- Beschermingsklasse IP53
- Montageafstand van het toetsenblok afhankelijk van de deursconfiguratie tot max. 4 m

Artikel	EAN
ENTRY 7711 Keypad PIN	40 03482... 50711 7



secuENTRY actieve transponder
(afstandsbediening)
ENTRY sE-Key 7713

- Moderne actieve transponder
- Hoge beveiliging door gecodeerde communicatie (AES-codering)
- Draadloze verbinding via Bluetooth 5.2 LE
- Middels druk op de knop de deur openen
- Toepasbaar bij alle secuENTRY producten

Artikel	EAN
ENTRY sE-Key 7713 SB	40 03482... 50713 1

secuENTRY home

Set – Pincode

secuENTRY Set
ENTRY home 5001 PIN

Set voor voordeuren en binnendeuren: elektronische secuENTRY home-cilinder met draadloze verbinding (Bluetooth 5.2 LE) naar het home pincode-toetsenblok.

Inhoud: één elektronische secuENTRY home cilinder, één ENTRY 7711 Keypad PIN pincode-toetsenblok, batterijen, bevestigingsaccessoires, bedienings- en montagehandleiding.

Toegang

- Via smartphone/BURGsmart-app**
 - App verkrijgbaar in de iOS App Store of de Google Play Store
- Pincode via toetsenblok (secuENTRY 7711 PIN-toetsenblok)**
 - Verlicht toetsenblok
 - Toetsenblokbediening via druktoetsen
 - 6-cijferige toegangscode (één admincode)
- Actieve transponder (afstandsbediening)**
 - Optioneel leverbaar (zie pagina 80 of 92)

Veilig

- 6 gebruikers (1 code + 5 gebruikers via optionele sE-Keys of smartphones)
- 6-cijferige code = 1 miljoen mogelijke codes (pincode)
- Gegevensoverdracht AES-gecodeerd
- Manipulatiebeveiliging (blokkeertijden)
- Keypad weerbestendig, beschermingsniveau IP53

Compatibel

- Individueel passend voor deurdiktes tot 118mm (59/59)
- Voor buitendeuren en binnendeuren
- Montageafstand van het toetsenblok afhankelijk van de deursconfiguratie tot max. 4 m

Eenvoudig

- De elektronisch gestuurde secuEntry home-cilinder vervangt de mechanische cilinder
- Behoud van bestaand deurbeslag
- Zonder boren – eenvoudig aan te passen

App

- BURGsmart app**
- Opening van de cilinder via smartphone
 - Gratis te downloaden vanaf de iOS App Store of de Google Play Store
 - Snelle installatie, inbedrijfstelling en instelling
 - Voor het overdragen van updates naar cilinder en toetsenblok



Eigenschappen:



Toepasbare identmedia:

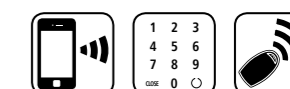

Artikel	EAN
secuENTRY Home 5001 PIN	40 03482... 50010 1

secuENTRY easy

Set – Pincode



secuENTRY Set

ENTRY easy 7601 Pincode

Set voor voordeuren en binnendeuren:

elektronische secuENTRY home-cilinder met draadloze verbinding (Bluetooth 5.2 LE) naar het pincode-toetsenblok.

Inhoud: 1 elektronische secuENTRY easy cilinder, 1 toetsenblok secuENTRY Pincode, batterijen, bevestigingsaccessoires, bedienings- en montagehandleiding, twee nood sleutels.

Toegang

- Tijd- en kalenderfuncties (uitgebreide tijdfuncties)

1. Via smartphone/BURGsmart-app

- App verkrijgbaar in de App Store of Google Play Store

2. Pincode via toetsenblok

- Verlicht toetsenblok
- Toetsenblokbediening via druktoetsen

3. Actieve transponder (afstandsbediening)

- Optioneel leverbaar (zie pagina 80 of 92)
- 4. In combinatie met de secuENTRY Extender (zie pagina 96) zijn ook **passieve transponders** mogelijk
- Optioneel leverbaar (zie pagina 92)

Veilig

- 1 miljoen mogelijke codes (Pincode)
- Geïntegreerd noodslot met mechanische nood sleutel
- Manipulatiebeveiliging (blokkeertijden)
- Gegevensoverdracht AES-gecodeerd

App- en pc-beheer

- Historiefunctie: tot 2000 gebeurtenissen
- Gratis BURGsmart-app:
 - 15 gebruikers met
 - max. 15 codes (1 per gebruiker)
 - max. 15 sE-sleutels (actieve transponder, 1 per gebruiker)
 - één BURGsmart-app toegang per gebruiker
- Optionele PC-software (Windows):
 - Tijd- en kalenderfuncties (uitgebreide tijdfuncties)

- 2000 gebruikers
- max. 2000 gebruikerscodes
- 6-cijferige codes
- sE-sleutels (actieve transponder)
- BURGsmart app

Compatibel

- Individueel passend voor deurdiktes tot 118 mm (59/59)
- Voor buitendeuren en binnendeuren
- Montageafstand van het toetsenblok afhankelijk van de deursconfiguratie tot max. 4 m

Eenvoudig

- De elektronisch gestuurde secuEntry easy cilinder vervangt de mechanische profielcilinder
- Behoud van bestaand deurbeslag*
- Zonder boren – eenvoudig aan te passen

De onderlinge compatibiliteit van de afzonderlijke producten is te vinden op onze productspecifieke website.

* Als een beslag met kerntrekbeveiliging wordt toegepast, is het mechanische noodslot niet toegankelijk!

Eigenschappen:



Toepasbare identmedia:



Artikel	EAN
ENTRY easy 7601 PIN	40 03482... 50601 1

secuENTRY easy

Set – Fingerprint



secuENTRY Set

ENTRY easy 7602 Fingerprint

Set voor voordeuren en binnendeuren:

Elektronische secuEntry easy cilinder met draadloze verbinding (Bluetooth 5.2 LE) naar de Keypad Fingerprint.

Inhoud: één elektronische secuENTRY easy cilinder, 1 keypad secuENTRY Fingerprint, batterijen, bevestigingsaccessoires, bedienings- en montagehandleiding, twee nood sleutels.

Toegang

- Tijd- en kalenderfuncties (uitgebreide tijdfuncties)

1. Via smartphone/BURGsmart-app

- App verkrijgbaar in de App Store of Google Play Store

2. Pincode via toetsenblok

- Verlicht toetsenblok
- Toetsenblokbediening via druktoetsen

3. Fingerprint via toetsenblok

- Levende vinger herkenning
- Toegang met uw vingerafdruk
- Ultramoderne sensortechniek

4. Actieve transponder (afstandsbediening)

- Optioneel leverbaar (zie pagina 80 of 92)

- 5. In combinatie met de secuENTRY Extender (zie pagina 96) zijn ook **passieve transponders** mogelijk

- Optioneel leverbaar (zie pagina 92)

Veilig

- 1 miljoen mogelijke codes (Pincode)
- Geïntegreerd noodslot met mechanische nood sleutel
- Manipulatiebeveiliging (blokkeertijden)
- Gegevensoverdracht AES-gecodeerd

App- en pc-beheer

- Historiefunctie: tot 2000 gebeurtenissen
- Gratis BURGsmart-app:
 - 15 gebruikers met
 - max. 30 vingerafdrukken (2 per gebruiker)
 - max. 15 codes (1 per gebruiker)
 - max. 15 sE-sleutels (actieve transponder, 1 per gebruiker)
 - één BURGsmart-app toegang per gebruiker

- Optionele PC-software (Windows):
 - Tijd- en kalenderfuncties (uitgebreide tijdfuncties)
 - 2000 gebruikers
 - max. 2000 gebruikerscodes
 - Waarvan max. 300 vingerafdrukken (in combinatie met 7073 Enrolment pro)
 - 6-cijferige codes
 - sE-sleutels (actieve transponder)
 - BURGsmart app

Compatibel

- Individueel passend voor deurdiktes tot 118 mm (59/59)
- Voor buitendeuren en binnendeuren
- Montageafstand van het toetsenblok afhankelijk van de deurconfiguratie tot max. 4 m.

Eenvoudig

- De elektronisch gestuurde secuEntry easy cilinder vervangt de mechanische profielcilinder
- Behoud van bestaand deurbeslag*
- Zonder boren – eenvoudig aan te passen

De onderlinge compatibiliteit van de afzonderlijke producten is te vinden op onze productspecifieke website.

* Als een beslag met kerntrekbeveiliging wordt toegepast, is het mechanische noodslot niet toegankelijk!

Eigenschappen:

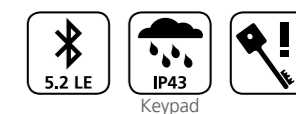

Toepasbare identmedia:



Artikel	EAN
ENTRY easy 7602 FP	40 03482... 50602 8

Het secuENTRY-modulesysteem voor alle vereisten

Of het nu gaat om één of meerdere voordeuren, of een compleet toegangscontrolesysteem: Met het modulaire secuENTRY systeem kunt u heel eenvoudig uw individuele installatie samenstellen – op aanvraag zelfs met videobewaking.

Onderstaand schema laat zien welke combinaties en communicatiekanalen mogelijk zijn met de secuENTRY serie. Zo heeft u meer flexibiliteit bij de configuratie dankzij de modulaire samenstelling.

De vier verschillende elektronische deurecilinders vormen het centrale element. Hun verschillende eigenschappen maken het mogelijk om een aan uw behoeften aangepast systeem te kiezen.

Volledige flexibiliteit, ook wat de toegangsmedia betreft – drie toetsenblokken, actieve en passieve transponders als draadloze afstandsbediening of de BURGsmart-app bieden u toegang. Met tal van add-ons kunt u uw systeem uitbreiden en aanpassen aan uw individuele behoeften. De communicatie van het

complete beveiligingssysteem gebeurt via de modernste Bluetooth-technologie. Voor een tot vier keer groter bereik en een snelle en veilige gegevensoverdracht.

De BURGsmart-app, die gratis verkrijgbaar is in de iOS- en Google Play-winkels, biedt nog meer voordelen: u kunt bijvoorbeeld BURGcam videocamera's, de Door eGuard 8500 video-deurbel of de eBoxx EASY+ pakketbox handig combineren in deze ene app.

Schemalegenda:

- Mogelijke combinaties met optionele Keypad(s)
- Mogelijke combinaties met optionele actieve transponders
- Mogelijke combinaties met optionele passieve transponders
- Mogelijke combinaties met optionele Add-on modules
- Besturingsmogelijkheden via de BURGsmart-app
- Besturingsmogelijkheden via de secuENTRY Cloud van BURG-WÄCHTER

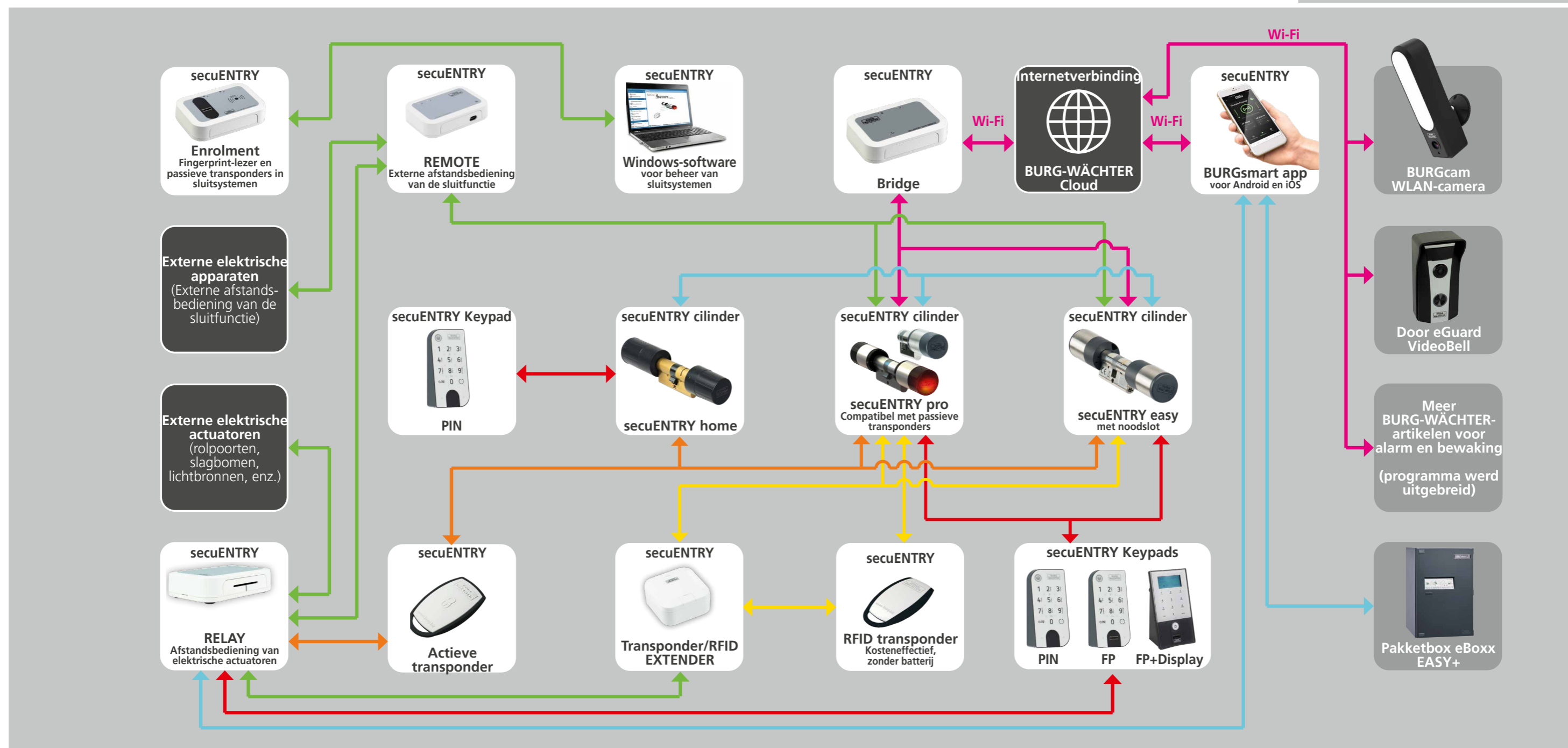

secuENTRY

Cilinder



secuENTRY home cilinder ENTRY 5000 CYL

- Dankzij de gratis BURGsmart-app voor iOS en Android kan deze cilinder worden gebruikt zonder extra componenten

Optionele toegang-/identmedia

1. Via smartphone/BURGsmart-app

- App verkrijgbaar in de iOS App Store of de Google Play Store

2. Pincode via toetsenblok (secuENTRY 7711 PIN-toetsenblok)

- Verlicht toetsenblok
- Toetsenblokbediening via druktoetsen
- 6-cijferige toegangscode (één admincode)

3. Actieve transponder (afstandsbediening)

- Optioneel leverbaar (zie pagina 80 of 92)

Veilig

- Zes gebruikers (één code en vijf gebruikers via optionele actieve transponders (afstandsbedieningen) of smartphones)
- 6-cijferige code = 1 miljoen mogelijke codes (pincode)
- Gegevensoverdracht AES-gecodeerd
- Manipulatiebeveiliging (blokkeertijden)
- Keypad weerbestendig, beschermingsniveau IP53

Compatibel

- Individueel passend voor deurdiktes tot 118 mm (59/59)
- Voor buitendeuren en binnendeuren
- Montageafstand van het toetsenblok afhankelijk van de deursconfiguratie tot max. 4 m

Eenvoudig

- De elektronisch gestuurde secuEntry home-cilinder vervangt de mechanische cilinder
- Behoud van bestaand deurbeslag
- Zonder boren – eenvoudig aan te passen

App

BURGsmart app

- Opening van de cilinder via smartphone
- Gratis te downloaden vanaf de iOS App Store of de Google Play Store
- Snelle installatie, inbedrijfstelling en instelling
- Voor het overdragen van updates naar cilinder en toetsenblok

ENTRY 5000 CYL

Bluetooth: 5.2 LE

Compatibel met:

- Keypad: ENTRY 7711 Keypad PIN
- Draadloze afstandsbediening: ENTRY sE-Key 7713

Eigenschappen:



Toepasbare identmedia:



Artikel	EAN
ENTRY home 5000 CYL	40 03482... 50000 2

secuENTRY

Cilinder



secuENTRY easy-cilinder ENTRY 7600 CYL

- Dankzij de gratis BURGsmart-app voor iOS en Android kan deze cilinder worden gebruikt zonder extra componenten

Optionele toegang-/identmedia

- Tijd- en kalenderfuncties (uitgebreide tijdsfuncties)

1. Via smartphone/BURGsmart-app

- App verkrijgbaar in de App Store of Google Play Store

2. Pincode via toetsenblok (5711, 5712, 7711 of 7712)

- Verlicht toetsenblok

3. Fingerprint via toetsenblok

- Levende vinger herkenning
- Toegang met uw vingerafdruk
- Ultramoderne sensortechniek

4. Actieve transponder (afstandsbediening)

- Optioneel leverbaar (zie pagina 80 of 92)
- In combinatie met de secuENTRY Extender (zie pagina 96) zijn ook **passieve transponders** mogelijk
- Optioneel leverbaar (zie pagina 92)

Veilig

- 1 miljoen mogelijke codes (Pincode)
- Geïntegreerd noodslot met mechanische nood sleutel
- Manipulatiebeveiliging (blokkeertijden)
- Gegevensoverdracht AES-gecodeerd

App- en pc-beheer

- Historiefunctie: tot 2000 gebeurtenissen
- Gratis BURGsmart-app:
 - 15 gebruikers met - max. 30 vingerafdrukken (2 per gebruiker)
 - max. 15 codes (1 per gebruiker)
 - max. 15 sE-sleutels (actieve transponder, 1 per gebruiker)
 - één BURGsmart-app toegang per gebruiker

Optionele PC-software (Windows):

- Tijd- en kalenderfuncties (uitgebreide tijdsfuncties)
- 2000 gebruikers
 - max. 2000 gebruikerscodes
 - Waarvan max. 300 vingerafdrukken (in combinatie met 7073 Enrolment pro)
 - 6-cijferige codes
 - sE-sleutels (actieve transponder)
 - BURGsmart app

Compatibel

- Individueel passend voor deurdiktes tot 118 mm (59/59)
- Voor buitendeuren en binnendeuren
- Montageafstand van het toetsenblok afhankelijk van de deursconfiguratie tot max. 4 m

Eenvoudig

- De elektronisch gestuurde secuEntry easy cilinder vervangt de mechanische profielcilinder
- Behoud van bestaand deurbeslag*
- Zonder boren – eenvoudig aan te passen

De onderlinge compatibiliteit van de afzonderlijke producten is te vinden op onze productspecifieke website.

* Als een beslag met kerntrekbeveiliging wordt toegepast, is het mechanische noodslot niet toegankelijk!

ENTRY 7600 CYL

Bluetooth: 5.2 LE

Compatibel met:

- Keypad: ENTRY 7711 Keypad PIN
- Keypad: ENTRY 7712 Keypad FP
- Keypad: ENTRY 7722 Keypad FP
- Actieve transponder: ENTRY sE-Key 7713

Artikel	EAN
ENTRY easy 7600 CYL	40 03482... 50600 4

Eigenschappen:

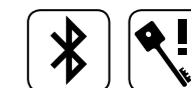

Toepasbare identmedia:

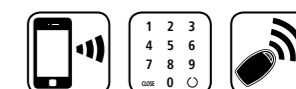

secuENTRY



BURGsmart app
Voor Android en
iOS (zie p. 93)

secuENTRY Cilinder

secuENTRY pro cilinder

ENTRY 7000 CYL, ENTRY 7010 TWIN, ENTRY 7030 HALF

- Dankzij de gratis BURGsmart-app voor iOS en Android kan deze cilinder worden gebruikt zonder extra componenten
- codes, actieve transponder (afstandsbediening), BURGsmart app)

Optionele toegang-/identmedia

- Tijd- en kalenderfuncties (uitgebreide tijdsfuncties)
- 1. Via smartphone/BURGsmart-app**
- App verkrijgbaar in de App Store of Google Play Store
- 2. Pincode via toetsenblok (5711, 5712, 7711 of 7712)**

- Verlicht toetsenblok
- 3. Fingerprint via toetsenblok**
- Levende vinger herkenning
- Toegang met uw vingerafdruk
- Ultramoderne sensortechniek

4. Actieve transponder (afstandsbediening)

- Optioneel leverbaar (zie pagina 80 of 92)

Veilig

- 1 miljoen mogelijke codes (Pincode)
- Geïntegreerd noodslot met mechanische nood sleutel
- Manipulatiebeveiliging (blokkeertijden)
- Gegevensoverdracht AES-gecodeerd

App- en pc-beheer

- Historiefunctie: tot 2000 gebeurtenissen
- Gratis BURGsmart-app:
 - 15 gebruikers met
 - max. 30 vingerafdrukken (2 per gebruiker)
 - max. 15 codes (1 per gebruiker)
 - max. 15 sE-sleutels (actieve transponder, 1 per gebruiker)
 - één BURGsmart-app toegang per gebruiker
- Optionele PC-software (Windows):
 - Tijd- en kalenderfuncties (uitgebreide tijdsfuncties)
 - 2000 gebruikers (max. 2000 gebruikerscodes. Waarvan max. 300 vingerafdrukken, 6-cijferige

Compatibel

- Ook te gebruiken als anti-paniek cilinder: standaard met vrijloop- en paniekfunctie FZG* volgens de richtlijn FZG**, editie 2020-07-06 van de PIV
- Individueel passend voor deurdiktes tot 118 mm (59/59)
- Voor buitendeuren en binnendeuren
- Montageafstand van het toetsenblok afhankelijk van de deursconfiguratie tot max. 4 m

Eenvoudig

- De elektronisch gestuurde secuEntry easy cilinder vervangt de mechanische profielcilinder
- Behoud van bestaand deurbeslag*
- Zonder boren – eenvoudig aan te passen

Bijzonderheden

- Cilinder weerbestendig: IP65
- Batterij: één CR123A lithium batterij (twee batterijen bij 7010 TWIN)
- 7010 TWIN: De cilinder zit aan beide kanten bij de vrijloop-uitvoering. Identificatie van beide zijden nodig
- Cilinderlengte:
 - 7000 CYL:** min./max.: Deurdikte 60 tot 130mm: min. 30/30mm, max. 67,5/62,5 mm (gemeten vanaf midden van de stulpschroef)
 - 7010 TWIN:** min./max.: Deurdikte 60 tot 127,5mm: min. 30/30mm, max. 67,5/60 mm (gemeten vanaf midden van de stulpschroef)
 - 7030 HALF:** min./max.: Totale lengte tot 77,5 mm: min. 30/10 mm, max. 67,5/10 mm (gemeten vanaf het midden van de stulpschroef)

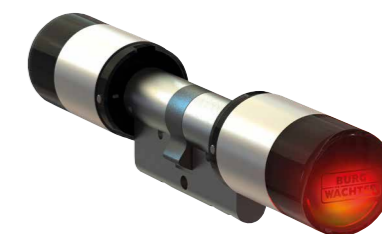

ENTRY 7000 CYL



ENTRY 7010 TWIN



ENTRY 7030 HALF

secuENTRY pro cilinder

Compatibel met:

- Keypad: ENTRY 5711 Keypad PIN
- Keypad: ENTRY 7711 Keypad PIN
- Keypad: ENTRY 5712 Keypad FP
- Keypad: ENTRY 7712 Keypad FP
- Keypad: ENTRY 7722 Keypad FP
- Draadloze afstandsbediening: ENTRY sE-Key 7713
- Transponder: ENTRY 5710 Transponder
- Transponder: ENTRY 7710 RFID

Eigenschappen:



Toepasbare identmedia:

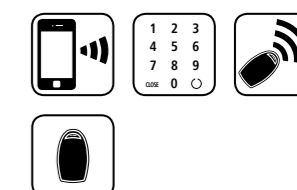

Artikel	EAN
ENTRYpro 7000 CYL	40 03482... 57130 9
ENTRYpro 7010 TWIN	57140 8
ENTRYpro 7030 HALF	57160 6

* Voldoet aan de eisen van de klasse van de paniekfunctie F2 en FZG uit DIN18252:2018-05
** Getest door het PIV (Prüfinstitut Schlösser und Beschläge Velbert)

secuENTRY

Toetsenblokken



secuENTRY pincode-toetsenblok ENTRY 5711 Keypad PIN

- Toetsenblok met display
- Verlicht toetsenblok
- Toetsenblokbediening via Touchpad, inschakeling via mechanische druktoets
- Gebruiksvriendelijke menunavigatie
- 6-cijferige toegangscode
- Gegevensoverdracht AES-gecodeerd
- Draadloze verbinding via Bluetooth 4.0 LE
- Keypad weerbestendig, beschermingsniveau IP65
- Montageafstand van het toetsenblok afhankelijk van de deurconfiguratie tot max. 4 m.

Compatibel met:

- Cilinder: ENTRY 7100 CYL
- Cilinder: ENTRY 7116 DUO
- Cilinder: ENTRY 7000 CYL
- Cilinder: ENTRY 7010 TWIN
- Cilinder: ENTRY 7030 HALF
- Cilinder: ENTRY 7600 CYL
- Add-on: ENTRY 7071 RELAY



Artikel	EAN
ENTRY 5711 Keypad PIN	40 03482... 57110 1

secuENTRY

Toetsenblokken



secuENTRY Fingerprint-toetsenblok ENTRY 5712 Keypad FP

- Toetsenblok met display
- Verlicht toetsenblok
- Toetsenblokbediening via Touchpad, inschakeling via mechanische druktoets
- Gebruiksvriendelijke menunavigatie
- 6-cijferige toegangscode

- Levende vinger herkenning
- Ultramoderne sensortechniek
- Gegevensoverdracht AES-gecodeerd
- Keypad weerbestendig, beschermingsniveau IP55
- Montageafstand van het toetsenblok afhankelijk van de deurconfiguratie tot max. 4 m

ENTRY 5712 Keypad FP

Bluetooth: 4.0 LE

Compatibel met:

- Cilinder: ENTRY 7100 CYL
- Cilinder: ENTRY 7600 CYL
- Cilinder: ENTRY 7116 DUO
- Cilinder: ENTRY 7000 CYL
- Cilinder: ENTRY 7010 TWIN
- Cilinder: ENTRY 7030 HALF
- Add-on: ENTRY 7071 RELAY

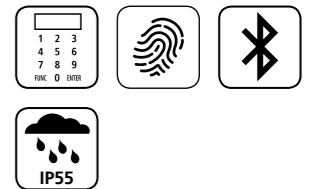

Artikel	EAN
ENTRY 5712 KP FP	40 03482... 57120 0



secuENTRY pincode-toetsenblok ENTRY 7711 Keypad PIN

- Verlicht toetsenblok
- Toetsenblokbediening via druktoetsen
- 6-cijferige toegangscode
- Gegevensoverdracht AES-gecodeerd
- Draadloze verbinding via Bluetooth 5.2 LE
- Keypad weerbestendig, beschermingsniveau IP53
- Montageafstand van het toetsenblok afhankelijk van de deurconfiguratie tot max. 4 m.

Compatibel met:

- Cilinder: ENTRY 5000 CYL
- Cilinder: ENTRY 7100 CYL
- Cilinder: ENTRY 7116 DUO
- Cilinder: ENTRY 7600 CYL
- Cilinder: ENTRY 7000 CYL
- Cilinder: ENTRY 7010 TWIN
- Cilinder: ENTRY 7030 HALF
- Add-on: ENTRY 7071 RELAY
- Add-on: ENTRY 7171 RELAY



Artikel	EAN
ENTRY 7711 Keypad PIN	40 03482... 50711 7

secuENTRY Fingerprint-toetsenblok ENTRY 7712 Keypad FP

- Verlicht toetsenblok
- Toetsenblokbediening via druktoetsen
- 6-cijferige toegangscode
- Levende vinger herkenning
- Ultramoderne sensortechniek
- Gegevensoverdracht AES-gecodeerd
- Draadloze verbinding via Bluetooth 5.2 LE
- Keypad weerbestendig, beschermingsniveau IP43

- Montageafstand van het toetsenblok afhankelijk van de deurconfiguratie tot max. 4 m.

Compatibel met:

- Cilinder: ENTRY 7600 CYL
- Add-on: ENTRY 7171 RELAY

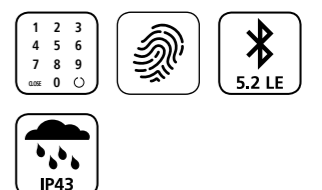

Artikel	EAN
ENTRY 7712 Keypad FP	40 03482... 50712 4

secuENTRY Transponder



ENTRY 7710 RFID

secuENTRY passieve transponders ENTRY 7710 RFID

- Moderne passieve transponder
- Hoge beveiliging door gecodeerde communicatie (MIFARE DESFire 128-bit codering)
- Ideaal voor hotelgebruik of bij tijdbegrensde toegangsrechten

- Compatibel met:**
- Cilinder: ENTRY 7000 CYL
 - Cilinder: ENTRY 7010 TWIN
 - Cilinder: ENTRY 7030 HALF
 - Cilinder: ENTRY 7116 DUO
 - Add-on: 7074 Transponder Extender
 - Add-on: 7174 RFID EXTENDER



Artikel	EAN
ENTRY 7710 RFID	40 03482... 50710 0



ENTRY SE-KEY 7713

secuENTRY actieve transponder (afstandsbediening) ENTRY sE-Key 7713

- Moderne actieve transponder
- Hoge beveiliging door gecodeerde communicatie (AES-codering)
- Draadloze verbinding via Bluetooth 5.2 LE
- Middels druk op de knop de deur openen
- Ook ideaal voor gebruik in de hotelwereld
- Toepasbaar bij alle secuENTRY producten



Artikel	EAN
ENTRY sE-Key 7713 SB	40 03482... 50713 1

secuENTRY BURGsmart app, add-on module

secuENTRY BURGsmart app

voor Android en iOS

- Gratis te downloaden vanaf de iOS App Store of de Google Play Store
- Met tijdsfuncties, toewijzing van rechten en historiefunctie
- Voor het beheren van kleinere sluitsystemen

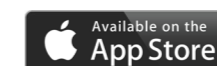

Artikel
BURGsmart app



secuENTRY ENTRY 5670 Bridge

- Maakt het op afstand openen van secuENTRY sluitcilinders mogelijk via de BURGsmart app
 - Familieleden, vrienden, handwerkers kunnen zo toegang verkrijgen – ook bij afwezigheid
- Compatibele identmedia**
- 1. Via smartphone/BURGsmart-app**
- App verkrijgbaar in de App Store of Google Play Store

2. secuENTRY Software pro Veilig

- Bescherming tegen polariteitomwisseling beschikbaar
- Voeding: gestabiliseerde voedingseenheid 5V-12V
- Gegevensoverdracht AES-gecodeerd/Bluetooth

Bijzonderheden

- In combinatie met één secuENTRY Cilinder ook codes met een tijdslimiet voor bijv. vakantiewoningen worden geprogrammeerd
- Programmering op afstand via de BURGsmart app in combinatie met de secuENTRY Software Pro
- Internetaansluiting is een voorwaarde: na integratie in het thuis WiFi netwerk (2,4 GHz) zendt de Bridge een gecodeerd Bluetooth-sigitaal naar de secuENTRY sluitcilinder



ENTRY 5670 Bridge

Bluetooth: 4.0 LE

- Compatibel met:**
- Cilinder: ENTRY 7000 CYL
 - Cilinder: ENTRY 7100 CYL
 - Cilinder: ENTRY 7116 DUO
 - Cilinder: ENTRY 7010 TWIN
 - Cilinder: ENTRY 7030 HALF
 - Add-on: ENTRY 7071 RELAY

Artikel	EAN
ENTRY 5670 Bridge	40 03482... 56280 2



secuENTRY

Add-on modules



secuENTRY ENTRY 7071 RELAY

- Besturingseenheid voor de schakeling van externe elektrische toestellen (bediening van roldeuren, sluitbomen, lichtbronnen etc.)

Optionele toegang-/identmedia

- Tijd- en kalenderfuncties (uitgebreide tijdsfuncties)

1. Via smartphone/BURGsmart-app

- App verkrijgbaar in de App Store of Google Play Store

2. Pincode via toetsenblok (5711, 5712, 7711 of 7712)

- Verlicht toetsenblok

3. Fingerprint via toetsenblok

- Levende vinger herkenning
- Toegang met uw vingerafdruk
- Ultramoderne sensortechniek

4. Actieve transponder (afstandsbediening)

- Optioneel leverbaar (zie pagina 80 of 92)

- 5. In combinatie met de secuENTRY Extender (zie pagina 96) zijn ook **passieve transponders** mogelijk

- Optioneel leverbaar (zie pagina 92)

Veilig

- 1 miljoen mogelijke codes (Pincode)
- Geïntegreerd noodslot met mechanische nood sleutel
- Manipulatiebeveiliging (blokkeertijden)
- Gegevensoverdracht AES-gecodeerd

ENTRY 7071 RELAY

Bluetooth: 4.0 LE

Compatibel met:

- Add-on: ENTRY 7074 Transponder Extender
- Keypad: ENTRY 5711 Keypad PIN
- Keypad: ENTRY 7711 Keypad PIN
- Keypad: ENTRY 5712 Keypad FP
- Keypad: ENTRY 7722 Keypad FP

App- en pc-beheer

- Historiefunctie: tot 2000 gebeurtenissen
- Gratis BURGsmart-app:
 - 15 gebruikers met
 - max. 30 vingerafdrukken (2 per gebruiker)
 - max. 15 codes (1 per gebruiker)
 - max. 15 sE-sleutels (actieve transponder, 1 per gebruiker)
 - één BURGsmart-app toegang per gebruiker
- Optionele PC-software (Windows):
 - Tijd- en kalenderfuncties (uitgebreide tijdsfuncties)
 - 2000 gebruikers
 - max. 2000 gebruikerscodes
 - Waarvan max. 300 vingerafdrukken (in combinatie met 7073 Enrolment pro)
 - 6-cijferige codes
 - sE-sleutels (actieve transponder)
 - BURGsmart app

Eenvoudig

- Zonder boren – eenvoudig aan te passen

Bijzonderheden

- Voeding: 6V tot 12V DC 500mAh
- Aansluitingen:
 - potentiaalvrij normaal gesloten NC contact (max. 24 V 1 A)
 - potentiaalvrij normaal open NO contact (max. 24 V 1 A)

De onderlinge compatibiliteit van de afzonderlijke producten is te vinden op onze productspecifieke website.

Artikel	EAN
ENTRY 7071 RELAY	40 03482... 57180 4

secuENTRY

Add-on modules



secuENTRY ENTRY 7172 REMOTE

- Toepassingen: Schakeleenheid voor integratie van externe bedieningseenheden, bijv. tijdregistratie, alarminstallaties etc. in secuENTRY sluitinstallaties

Compatibele identmedia

1. Via smartphone/BURGsmart-app

- App verkrijgbaar in de iOS App Store of de Google Play Store

2. Actieve transponder sE-Key (draadloze afstandsbediening)

- Optioneel leverbaar (zie pagina 80 of 92)

Veilig

- Bescherming tegen polariteitomwisseling beschikbaar
- Voeding: gestabiliseerde voedingseenheid 5V-12V
- Gegevensoverdracht AES-gecodeerd/Bluetooth

Bijzonderheden

- Inbouwvoorwaarden: te installeren in een tegen weersinvloeden en manipulatie beschermde omgeving
- Schakelniveau: max. 12V
- Schakelcontact impulsduur 0,5 - 1 sec.
- Draadloos bereik: tot 4 m

ENTRY 7172 REMOTE

Bluetooth: 5.2 LE

Compatibel met:

- Cilinder: ENTRY 7100 CYL
- Cilinder: ENTRY 7116 DUO
- Cilinder: ENTRY 7000 CYL
- Cilinder: ENTRY 7600 CYL
- Cilinder: ENTRY 7010 TWIN
- Cilinder: ENTRY 7030 HALF
- Add-on: ENTRY 7071 RELAY
- Add-on: ENTRY 7171 RELAY

Artikel	EAN
ENTRY 7172 REMOTE	40 03482... 50172 6



secuENTRY

Add-on modules



secuENTRY

ENTRY 7174 RFID EXTENDER

- Wandlezer voor het openen van deuren

Compatibele identmedia

1. Passieve transponder (ENTRY 7710 RFID)

- Optioneel leverbaar (zie pagina 92)

Veilig

- Bescherming tegen polariteitomwisseling beschikbaar
- Voeding: CR123A
- Gegevensoverdracht AES-gecodeerd/Bluetooth

Bijzonderheden

- Maximaal zendbereik tussen wandlezer en secuENTRY deurslot: ca. 4 m
- Akoestische feedback
- Beschermingsklasse IP65
- 1:1 aanmelding met de evaluatie-eenheid
- Continue stroomvoorziening mogelijk (IP-beschermingsklasse vervalt)

ENTRY 7174

RFID EXTENDER

Bluetooth: 5.2 LE

Compatibel met:

- Cilinder: ENTRY 7100 CYL
- Cilinder: ENTRY 7116 DUO
- Cilinder: ENTRY 7000 CYL
- Cilinder: ENTRY 7600 CYL
- Cilinder: ENTRY 7010 TWIN
- Cilinder: ENTRY 7030 HALF
- Add-on: ENTRY 7071 RELAY
- Add-on: ENTRY 7171 RELAY

Artikel	EAN
ENTRY 7174 RFID EXTENDER	50174 0



secuENTRY

Adapter

secuENTRY

adapter voor cilinders

- Optioneel artikel bij de seriematige kunststof-verlengingen
- Materiaal: Messing
- Gebruiksoogmerk: Verlenging van de sluitassen bij secuENTRY 7000, 7010, 7030 cilinders

Artikel	VE	EAN
		40 03482...
Pro-Adapter 5 mm	5	39200 3
Pro-Adapter 10 mm	5	39210 2
Pro-Adapter 15 mm	5	39220 1
Pro-Adapter 20 mm	5	39230 0
Pro-Adapter 25 mm	3	39240 9
Pro-Adapter 30 mm	3	39250 8
Pro-Adapter 35 mm	3	39260 7
Pro-Adapter 40 mm	3	39270 6



secuENTRY

Asverlenging ENTRY 5671 WVE

- Materiaal: RVS
- Bevestiging: De originele as moet afhankelijk van de deurmaat worden aangepast
- Instelling: Voor de afstanden van 61 tot 77 mm (gemeten in de middenpositie van de stulpschroef) moet de standaardas met max. 16 mm worden ingekort
- Verlenging van de buitenas maximaal: 104 Mm (gemeten van het midden van de stulpschroef) alleen voor de cilinder 7100, 7600 of easy cilinder
- Leveringsomvang: Asverlenging, bevestigingssplitpen

Artikel	EAN
	40 03482...
ENTRY 5671 WVE	56450 9

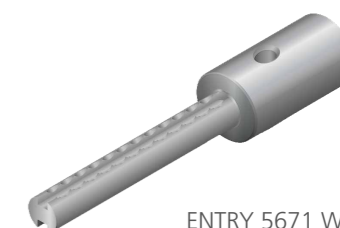

ENTRY 5671 WVE

secuENTRY

Asverlenging ENTRY 5672 WVE

- Materiaal: zeskantstaalas
- Verlenging van de buitenas maximaal: 101 mm, (gemeten van het midden van de stulpschroef) alleen voor de 7116- of easy-cilinders
- Leveringsomvang: Asverlenging, overeenkomstig lange schroef

Artikel	EAN
	40 03482...
ENTRY 5672 WVE	56722 7



ENTRY 5672 WVE

secuENTRY

Windows-software



secuENTRY

ENTRY 7783 Software pro

De benodigde software voor sluitsystemen. Noodzakelijk voor de basisconfiguratie.

- Beheer van max. 2.000 gebruikers en max. 1.000 deuren (500 deuren in de hotelmodus) per klant
- Benaming van gebruikers, tijdfuncties, toewijzing van rechten continu-open functie
- De passieve transponders programmeren via QR-code en secuENTRY Enrolment
- Inlezen van fingerprints via secuENTRY Enrolment
- Kalenderfunctie incl. feestdagen; uitlezen van de historie
- User Timer/Timer Sets: 24/50; Permanent Timer/Timer Sets 16/50
- Systeemvoorwaarden: Windows 10 en 11 in standaardconfiguratie, USB-poort
- Geen permanente radioverbinding tussen de PC en de slotenheid noodzakelijk

ENTRY 7783

Compatibel met:

- Cilinder: ENTRY 7100 CYL
- Cilinder: ENTRY 7116 DUO
- Cilinder: ENTRY 7000 CYL
- Cilinder: ENTRY 7010 TWIN
- Cilinder: ENTRY 7030 HALF
- Cilinder: ENTRY 7600 CYL
- Add-on: ENTRY 7071 RELAY/ 7171 RELAY

Artikel	EAN
ENTRY 7783 Software pro	40 03482... 50783 4



secuENTRY

ENTRY 7790 Software Hotel

De benodigde software voor hoteltoepassingen/het beheren van gasten en hun toegangscodes.

- Gastcode bevat alle informatie, ook geschikt voor gemeenschappelijke deuren, sluitbomen, garagedeuren
- Vastlegging van het check-out tijdstip
- Voor hotels en vakantiecomplexen met max. 500 deuren geschikt
- Maximale boekingsijd van 29 overnachtingen
- Geen koppeling met de sloten vereist
- Basisvoorwaarde: secuENTRY pro 7083 systeem software (extra functies van de software toepasbaar)
- Journaalfunctie binnen de software
- Compatibel via interfaces met incheckautomaten en boekingssoftware
- Systeemvoorwaarden: Windows 10 en 11 in standaardconfiguratie, USB-poort

Artikel	EAN
ENTRY 7790 Software Hotel	40 03482... 50790 2

secuENTRY

Windows-software, softwareaccessoires

secuENTRY

ENTRY 7073 Enrolment

- USB programmeertoestel voor het biometrisch opslaan van tot sluiten geautoriseerde vingerafdrukken en van passieve transponders in de secuENTRY pro beheerssoftware
- Hoog comfort bij het beheren van de gebruiksrechten (bijv. Bij bedrijven en instanties met verschillende gebruiksrechten en bezoeker-transponders)
- Toepassing met PC-software Software Pro
- Verificatie van de opgeslagen fingerprint-datarecord

Compatibel met:

- ENTRY 7083 Software pro
- ENTRY 7783 Software pro



Artikel	EAN
ENTRY 7073 Enrolment	40 03482... 57200 9



Raam- en deurveiligheid, deurtechniek

AANVULLENDE VEILIGHEID EN PRAKTISCHE HULP VOOR HET DAGELIJKS LEVEN:
RAAM- EN DEURVEILIGHEID VAN BURG-WÄCHTER VOOR UW WONING.

Raamveiligheid WinSafe	102
Deurtechniek en raamveiligheid, technische gegevens	106
Elektronische deurbeveiligingen	108
Deurkettingen	110
Deurtechniek	114



Raam- en deurveiligheid, deurtechniek

Raamveiligheid

WinSafe



WinSafe WS 11

Raambeveiliging voor eenvleugelige ramen

- VdS-goedgekeurd voor ramen van hout of aluminium
- Met stevige draaigrendel
- Mogelijke montageposities: onderkant, bovenkant of kant van het handvat
- Eenvoudige zelfmontage
- Hoog sluitcomfort
- Kozijndikte: 15-25 mm
- Technische gegevens: Pagina 106



Artikel	EAN	VE	Kleuren	Blinde sleutel
	40 03482...			mm
WS 11 W SB	38231 8	3	wit	79 W
WS 11 BR SB	38241 7	3	Grijsbruin	79 W



WinSafe WS 22

Raambeveiliging voor een- en tweevleugelige ramen

- VdS-goedgekeurd voor ramen van hout of aluminium
- Met twee stabiele draaibare grendels
- Mogelijke montageposities: onderkant, bovenkant of kant van het handvat
- Eenvoudige zelfmontage
- Hoog sluitcomfort
- Kozijndikte: 15-25 mm
- Technische gegevens: Pagina 106

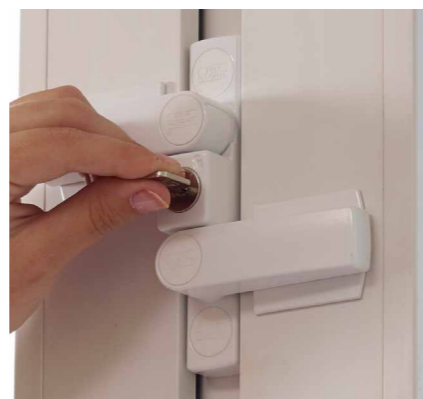

Artikel	EAN	VE	Kleuren	Blinde sleutel
	40 03482...			mm
WS 22 W SB	38271 4	3	wit	79 W
WS 22 BR SB	38281 3	3	Grijsbruin	79 W



Raamveiligheid

WinSafe

WinSafe WS 33

Raambeveiliging op de greep zijde

- VdS-goedgekeurd voor raambeveiliging voor naar binnen openende ramen en raamdeuren
- VdS-goedgekeurd voor ramen van hout, aluminium of kunststof met metalen inzetstuk
- Eenvoudige bediening en montage
- Zodra de cilinder in een geopende stand staat kan de raambeveiliging ook zonder sleutel worden geopend
- Geen montage van onderdelen nodig
- Massieve behuizing van zinkgietspuitwerk
- Optisch herkenbaar wanneer de raambeveiliging vergrendeld is

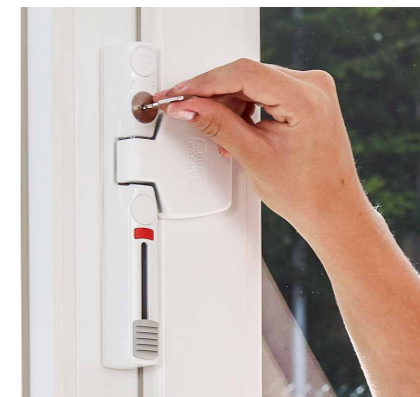

- Handig schuifmechanisme
- Kozijndikte: 9-25 mm
- Technische gegevens: Pagina 106

Artikel	EAN	VE	Kleuren	Blinde sleutel
	40 03482...			mm
WS 33 W SB	38541 8	3	wit	79 W
WS 33 BR SB	38551 7	3	Grijsbruin	79 W
WS 33 F1 GL *W	38542 5	1	wit	79 W
WS 33 F1 GL *BR	38552 4	1	Grijsbruin	79 W

* Gelijksluitend zonder meerprijs.



WinSafe WS 44

Raambeveiliging voor de scharnierzijde

- VdS-goedgekeurd voor raambeveiliging voor naar binnen openende ramen en raamdeuren
- VdS-goedgekeurd voor ramen van hout, aluminium of kunststof met metalen inzetstuk
- Eenvoudige bediening en montage
- Geen montage van onderdelen nodig
- Massieve behuizing van zinkgietspuitwerk
- Optisch herkenbaar wanneer de raambeveiliging vergrendeld is
- Handig schuifmechanisme

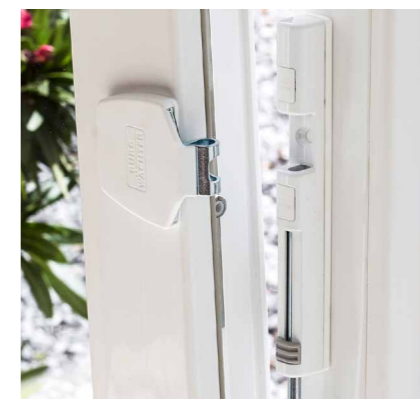

- Kozijndikte: 3-31 mm
- Technische gegevens: Pagina 106

Artikel	EAN	VE	Kleuren
	40 03482...		
WS 44 W SB	38561 6	3	wit
WS 44 BR SB	38571 5	3	Grijsbruin



Vensterverveiligheid

WinSafe



WinSafe WR 60/WZ 60

Comfort-schuiven voor deuren en ramen

- Stevige sluitkast van staal
- Rechts en links toepasbaar, niet geschikt voor verzonken ramen en deuren
- Eenvoudige montage
- Basismodel WR 60 zonder cilinderslot
- Voor deuren, poorten, ramen, dak-ramen, hef-/schuifdeuren, boten enz.
- Kozijndikte: 15-29mm
- Technische gegevens: Pagina 107



Artikel	EAN	VE	Kleuren	Blinde sleutel
	40 03482...			
WR 60W SB	38351 3	3	wit	
WR 60BR SB	38361 2	3	Grijsbruin	
WZ 60W SB	38311 7	3	wit	79W
WZ 60BR SB	38321 6	3	Grijsbruin	79W

Vensterverveiligheid

WinSafe-toebehoren



MA 99 Duo

1 paar montage-ankers voor alle VdS-gekeurde BURG-WÄCHTER raam- en deurbeveiligingen

- Eenvoudig te monteren
- Hoge veiligheid tegen inbraakpogingen
- Optimale trekweerstand in kozijnen van kunststof, zacht hout of aluminium



Artikel	EAN	VE
	40 03482...	
MA 99 DUO SB	30291 0	5



Voor WS 11



Voor WS 22



Voor WS 33



Voor WS 44

Boormal-set

- Profi-boormallen van metaal
- Gemakkelijk hanteerbaar
- Voor veilige en precieze montage van de WinSafe-producten

Artikel	EAN	VE	Geschikt voor
	40 03482...		
Boormallen WS 11-44	84270 6	1	WinSafe WS 11-44

Deurtechniek en raamveiligheid

Technische gegevens

Technische gegevens

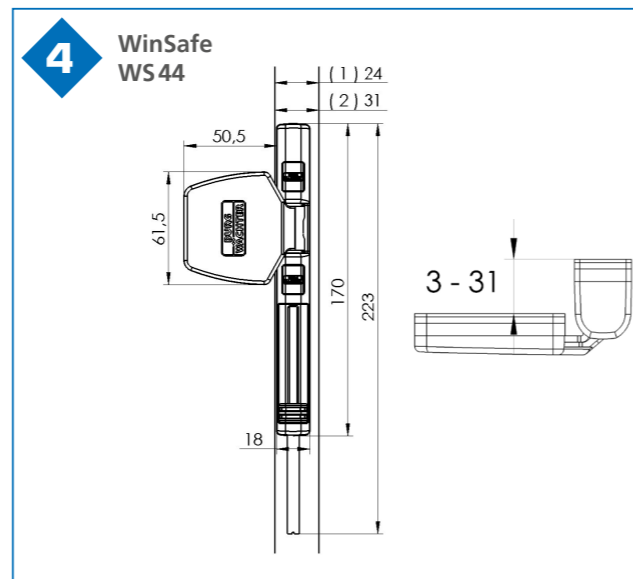
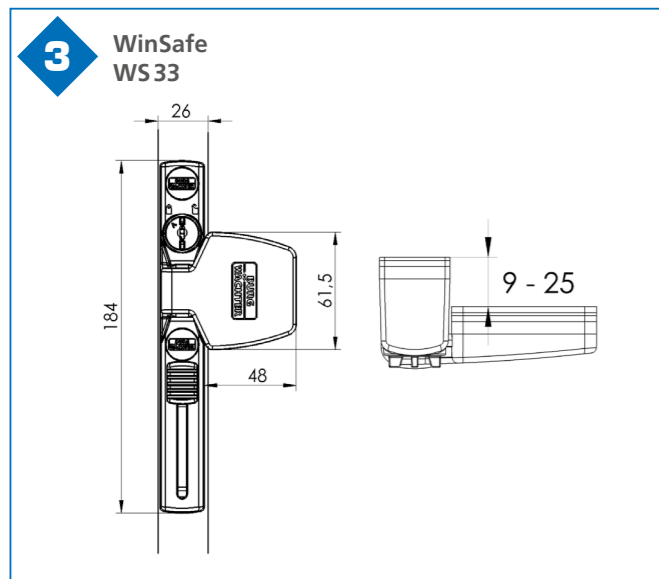
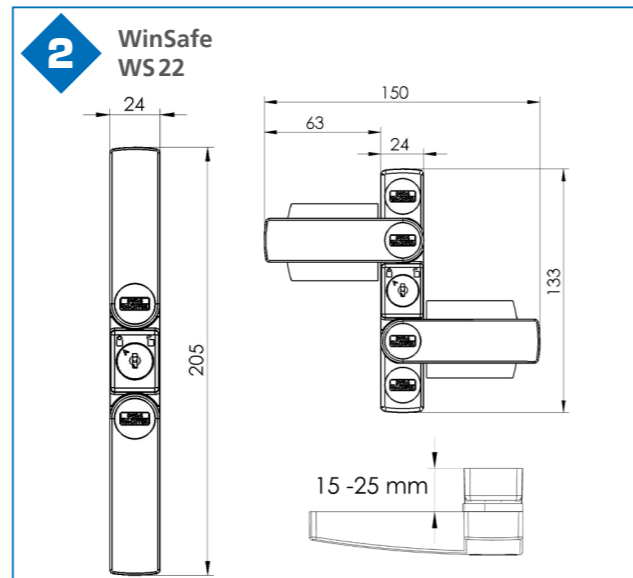
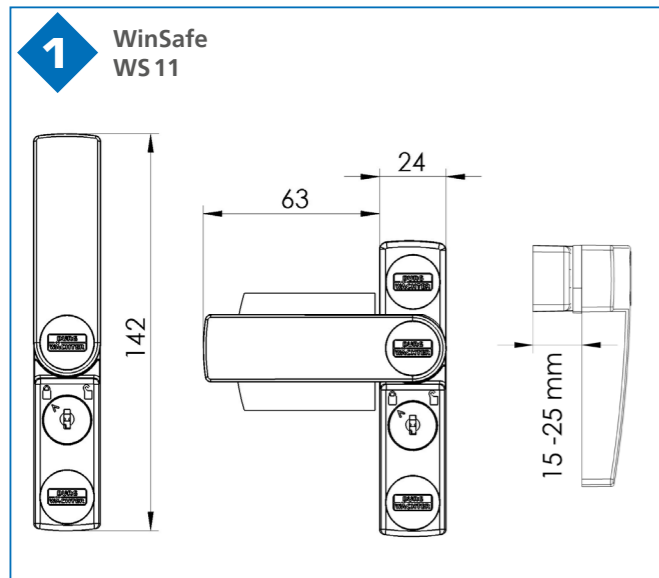

Deurtechniek en raamveiligheid

Technische gegevens

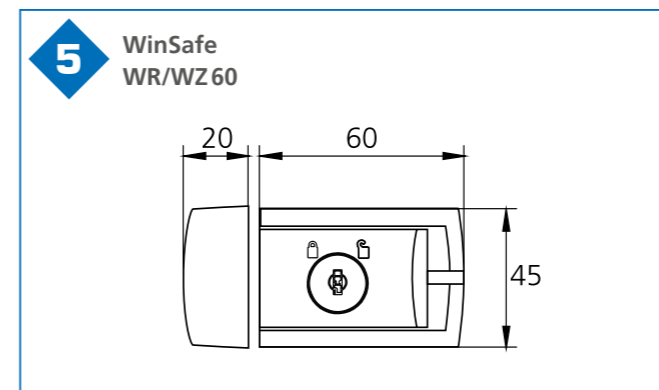

Elektronische deurbeveiligingen

Deurspionnen



Elektronische deurspion Door eGuard 8100

- Eenvoudige inbouw (deurdiktes 38 – 110 mm)
- Helder, scherp beeld, ook bij weinig licht
- Beeldweergave reeds na één seconde
- Montage uitsluitend binnenshuis
- Incl. batterijen

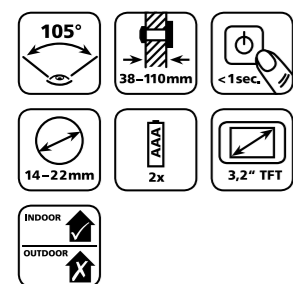
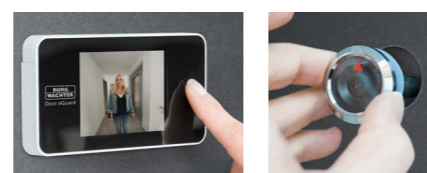
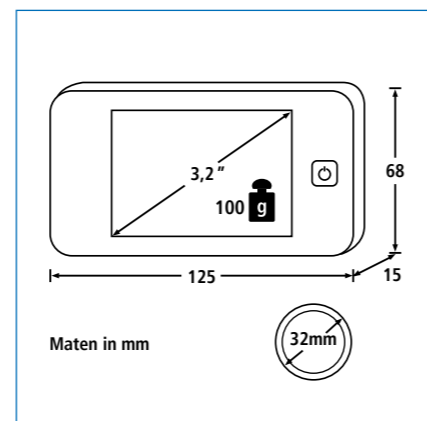

Artikel	EAN	VE	HxBxD
DG 8100	40 03482... 37360 6	1	mm 68x125x15



Elektronische deurspion Door eGuard 8200

- Met deurbelfunctie
- Eenvoudige inbouw (deurdikte 38 - 110 mm)
- Intern geheugen geschikt voor max. 25 opnames (extra uitbreiding van het geheugen via 8 GB micro SD-kaart mogelijk)
- Helder, scherp beeld overdag en 's nachts (dankzij ingebouwde IR LED)
- Uitstekende beeldkwaliteit ook bij weinig licht
- Beeldweergave reeds na één seconde
- Eenvoudige bediening via Power-knop
- Na bediening van de Power-knop loopt de beeldweergave afhankelijk van de instelling 10, 15 of 20 seconden
- Montage uitsluitend in tegen regen en wind beschermde positie
- Incl. batterijen

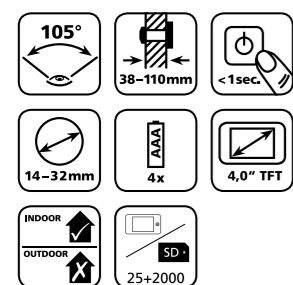
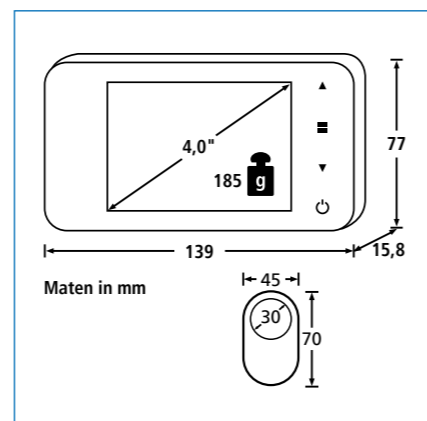

Artikel	Kleuren	EAN	VE	HxBxD
DG 8200 W	Wit	40 03482... 37370 5	1	mm 77x139x16

Elektronische deurbeveiligingen

Deurintercoms

WLAN video-deurintercom Door eGuard Video Bell 8500

- WLAN-bedrijf*** voor maximale flexibiliteit bij de installatie
- Upgrade-set voor bestaande deurbelssystemen*
- Aanwezige deurbel/gong kan doorgaans in gebruik blijven*
- 160° live-weergave met video- en audio-on-demand
- Briljante HD-video-kwaliteit**
- Melding bij belbediening
- Bewegingsgestuurde meldingen
- Tweeweg-audio met ruisonderdrukking
- Eenvoudige installatie en instelling
- Geïntegreerde infrarood-nachtzicht LEDs
- Geïntegreerde passieve infrarood (PIR) bewegingsmelder tot 7 m
- Vaste bedrading met groot spanningsbereik ~8~20 Vac
- Zonne-/regendak beschermt tegen weersinvloeden
- Geschikt voor in- en uitpandig gebruik (IP55)
- Batterijgevoede 433 Mhz draadloze gong voor flexibele toepassing met groot bereik (tot 30 m) en 16 verschillende beltonen met vijf geluidsvolumeniveaus***

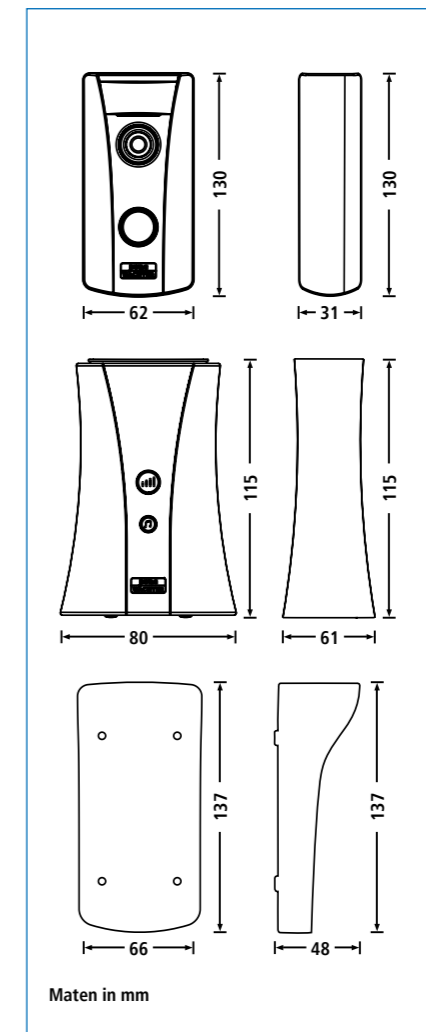

* Afhangelijk van het bestaande woningtechnieksysteem.
 ** Vereist een minimum uploadsnelheid van 250 kbps, voor optimale prestaties wordt evenwel 1 Mbps aanbevolen
 *** Alle reikwijdtes zijn afhankelijk van omgevingscondities

Artikel	EAN	VE	HxBxD
DG 8500	40 03482... 48500 2	1	mm Zie bovenstaande tekening



Deurkettingen



TK 64

- Kettinglengte 13 cm
- Standaard-deurketting met kinderbeveiliging

Artikel		EAN	VE	Kleuren
		40 03482...		
TK 64	SB	05481 9	5	Chroom
TKW 64	SB	05491 8	5	Wit



TK 75

- Kettinglengte ca. 15 cm
- Hoogwaardige deurketting met kinderbeveiliging

Artikel		EAN	VE	Kleur
		40 03482...		
TK 75	SB	05521 2	5	Chroom

Deurkettingen



ALTIJD AAN DE VEILIGE KANT! BURG-WÄCHTER PRODUCTEN GEVEN HET GOEDE GEVOEL VAN VEILIGHEID IN ALLE ASPECTEN VAN HET DAGELIJKS LEVEN – OP ELK MOMENT. EN DAT AL MEER DAN 100 JAAR.

360°

VEILIGHEID TE ALLEN TIJDE

RÁAM- EN DEURVEILIGHEID



VIDEOBEWAKING



SMART HOME



ELEKTRONISCHE DEURSLUITSYSTEMEN



KLUIZEN



SLOT EN GRENDEL



BRIEVENBUSSEN EN PAKKETBOXEN



GELDCASSETTES



Deurtechniek

Deurdrangers



TS 1500

- Compacte deurdranger met schaarm, sluitkracht 3/4: voor deurbreedtes tot 95 en 110 cm
- Sluitkracht eenvoudig verstelbaar door middel van draaibare kozijnvoet
- Sluitsnelheid en eindslag instelbaar
- Made by GEZE

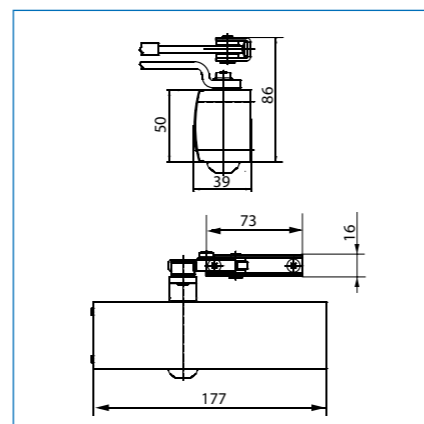

Artikel	EAN	VE	HxBxD	Kleuren
	40 03482...		mm	
TS 1500 S SB	19751 6	2	50x177x40	Zilver
TS 1500 W SB	19771 4	2	50x177x40	Wit



Deurtechniek

Deurdrangers

TS 4000 V

- Een sluiting voor zes maten: maat 1 tot en met 6 conform DIN EN 1154 voor deurbreedtes van 75, 85, 95, 110, 125 en 140 cm
- Sluitkracht, thermogestabiliseerde sluitsnelheid en hydraulische openingsdemping vooraf instelbaar
- Montage eenvoudig en praktisch: Optische sluitkrachtindicatie
- Eenvoudige en praktische montage
- Eindslag over stangen en sluitsnelheid in te stellen
- Voor montage op brandwerende deuren toegelaten (met montageplaat TZB 4035)
- Geschikt voor buitengebruik

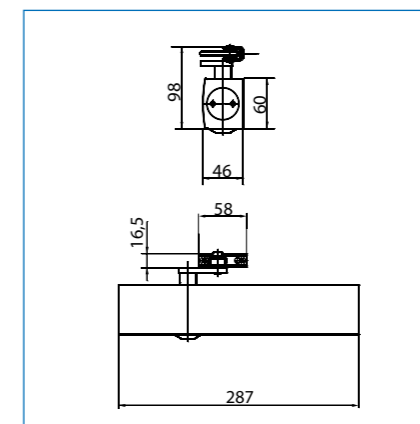

Artikel	EAN	VE	HxBxD	Kleuren
	40 03482...		mm	
TS 4000 V S	17480 7	1	60x288x47	Zilver
TS 4000 V W	18020 4	1	60x288x47	Wit

- Made by GEZE
- Toebehoren: Pagina 117



TS 2000 V

- Sluitkracht variabel door middel van verzette montage (grootte 3/4/5)
- Conform DIN EN 1154 voor deurbreedtes tot 95, 110 en 125 cm
- Eenvoudige montage
- Sluitsnelheid aan de voorzijde instelbaar
- Eindslag over stangen en sluitsnelheid in te stellen
- Geschikt voor buitengebruik
- Made by GEZE
- Toebehoren: Pagina 117

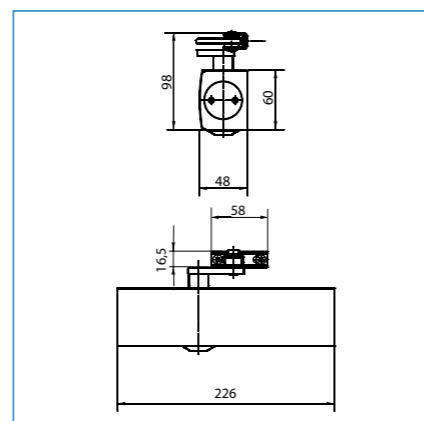

Artikel	EAN	VE	HxBxD	Kleuren
	40 03482...		mm	
TS 2000 V S	15120 4	1	60x226x50	Zilver
TS 2000 V W	15140 2	1	60x226x50	Wit
TS 2000 V S SB	15121 1	2	60x226x50	Zilver



Deurtechniek

Deurdrangers



TS 500

- Betrouwbaar en duurzaam
- Hydraulisch gestuurd
- Sluitsnelheid en eindslag instelbaar
- TS 503 S: om te bouwen voor twee maten (voor 85 cm en voor 95 cm)
- Inclusief montagehandleiding, boormal en bevestigingsmateriaal

Artikel	Deurbreedte	Deurgewicht
501	tot 75 cm	tot 20 kg
503	tot 85 cm tot 95 cm	tot 40 kg tot 60 kg
504	tot 110 cm	tot 80 kg

Artikel	EAN	VE	HxBxD	Kleur
	40 03842		mm	
TS 501 S	17500 2	1	45x190x34	Zilver
TS 503 S	17510 1	1	50x196x37	Zilver
TS 504 S	17520 0	1	50x200x41	Zilver
TS 501 S SB	17501 9	2	45x190x34	Zilver
TS 503 S SB	17511 8	2	50x196x37	Zilver
TS 504 S SB	17521 7	2	50x200x41	Zilver



GTS 510

- Deurdranger met glijarm
- Hydraulisch gestuurde deurdranger
- Sluitsnelheid en eindslag instelbaar
- Incl. instelbare vastzetinrichting
- Glijarm:
425x20x30 mm (LxHxD)

Artikel	Deurbreedte	Deurgewicht
513	tot 95 cm	tot 60 kg
514	tot 110 cm	tot 80 kg

Artikel	EAN	VE	HxBxD	Kleur
	40 03482...		mm	
GTS 513 S	18510 0	1	50x196x37	Zilver
GTS 514 S	18520 9	1	50x200x41	Zilver
GTS 513 S SB	18511 7	2	50x196x37	Zilver
GTS 514 S SB	18521 6	2	50x200x41	Zilver



Deurtechniek

Toebehoren

Toebehoren voor TS 2000

Artikel	EAN	Benaming	Kleuren
	40 03482...		
TZB 2035 S	17400 5	Montageplaat	Zilver
TZB 2060 S	17460 9	Vastzetarm*	Zilver
TZB 2060 W	18490 5	Vastzetarm*	Wit

* Ook geschikt TS 4000.



Toebehoren voor TS 4000

Artikel	EAN	Benaming	Kleuren
	40 03482...		
TZB 4035 S	14790 0	Montageplaat DIN	Zilver
TZB 4035 W	15970 5	Montageplaat DIN	Wit

Deurtechniek

Deurvastzetter



TF Ni

- RVS look
- TF 125 Ni: slag 28 mm
- TF 165 Ni: Slag 36 mm
- Met schroeven

Artikel	EAN	VE	Kleur
	40 03482...		
TF 125 Ni SB	15741 1	5	RVS look
TF 165 Ni SB	15731 2	5	RVS look



TF 2

- Stabiel
- Slag 30 mm
- Met schroeven
- GST = rubberdop ter vervanging

Artikel	EAN	VE	Kleuren
	40 03482...		
TF 2 SB	14521 0	3	Zilver
GST 2 W	28450 6	1	Wit

Deurtechniek

Deurlichters

TH

- Hefhoogte verstelbaar van 9-16 mm
- Met schroeven
- Max. deurgewicht: ca. 70 kg



Artikel	EAN	VE	Kleur
	40 03482...		
TH 68 SB	05431 4	5	Chroom

Deurtechniek

Deurstoppers



TSW

- Wanddeurstopper
- RVS
- Incl. montagemateriaal

Artikel	EAN	VE	Kleur	Øx l
	40 03482...			mm
TSW 2365 Ni SB	15521 9	5	RVS	51x65
TSW 2390 Ni SB	15531 8	5	RVS	51x90

Deurtechniek

Deurstoppers

TSB 2145

- RVS-look gelakt
- Incl. montagemateriaal



Artikel	EAN	VE	Kleur	Øx h
	40 03482...			mm
TSB 2145 Ni	15650 6	10	RVS	45x25
TSB 2145 Ni SB	15651 3	5	RVS	45x25



TWM

- Voor wandmontage
- Stopt de deur en zet deze vast
- RVS look
- Lengte wandhouder: 95 mm
- Stopkracht: ca. 6–7 kg
- Incl. montagemateriaal

Artikel	EAN	VE	Kleur	Øx l
	40 03482...			mm
TWM 2495 Ni SB	15721 3	3	RVS	33/45 x 95

TSB 2230

- RVS-look gelakt
- Incl. montagemateriaal



Artikel	EAN	VE	Kleur	Øx h
	40 03482...			mm
TSB 2230 Ni SB	15701 5	5	RVS	34x40



TBM

- Voor vloermontage
- RVS look
- Stopkracht: ca. 6–7 kg
- Incl. montagemateriaal

Artikel	EAN	VE	Kleur	Hoogte
	40 03482...			mm
TBM 2430 Ni SB	15861 6	5	RVS	30

TWB 2230

- RVS-look gelakt
- Wand en vloermontage
- Met dubbel rubberen stootblok
- Incl. montagemateriaal



Artikel	EAN	VE	Kleur	Øx h
	40 03482...			mm
TWB 2230 Ni SB	15711 4	5	RVS	34x42



TSB 2140

- Voor vloermontage
- RVS look
- Gelakt
- Incl. montagemateriaal

Artikel	EAN	VE	Kleur	Øx h
	40 03482...			mm
TSB 2140 Ni SB	15661 2	5	RVS	40x26

TSB 2235

- Aluminium body, oppervlak RVS-look gelakt
- Incl. montagemateriaal



Artikel	EAN	VE	Kleur	Øx h
	40 03482...			mm
TSB 2235 Ni SB	15681 0	5	RVS	36x37

Deurtechniek

Deurstoppers



TPF 2050 Duo

- Deurstop (paar)
- Kunststof, zelfklevend
- Per paar verpakt

Artikel	EAN	VE	Kleur	Ø x h
	40 03482...			mm
TPF 2050 Duo	15430 4	50	Wit	50 x 14



TSB 2040

- Kunststof

Artikel	EAN	VE	Kleuren	Ø x h
	40 03482...			mm
TSB 2040 GR	15410 6	60	Grijs	40 x 25
TSB 2040 W	15420 5	60	Wit	40 x 25



TSB 2025

- Kunststof

Artikel	EAN	VE	Kleuren	Ø x h
	40 03482...			mm
TSB 2025 BG	15390 1	80	Beige	25 x 30
TSB 2025 W	15400 7	80	Wit	25 x 30

Deurtechniek

Deurwiggen en raamklemmen

TKL 2155

- Deurwig
- RVS

Artikel	EAN	VE	Kleur	H x B x D
	40 03482...			mm
TKL 2155 SB	14491 6	3	RVS	32 x 66 x 153



TKL

- Deurwig
- Transparante kunststof
- In twee groottes

Artikel	EAN	VE	Kleur	H x B x D
	40 03482...			mm
TKL 2010 T	15450 2	80	Transparant	16 x 35 x 100
TKL 2016 T	15460 1	40	Transparant	20 x 35 x 160



FKL

- Raamklem
- Transparante kunststof
- Verhindert dichtslaan van een gekanteld raam

Artikel	EAN	VE	Kleur	Breedte
	40 03482...			mm
FKL 2090 T	15440 3	30	Transparant	90



Geldcassettes en sleutelkasten

OF HET NU GAAT OM EEN HANDIGE GELDCASSETTE OF EEN RUIIME SLEUTELKAST:
VOOR ELKE BEHOEFTE THUIS OF OP HET WERK BIEDEN WIJ DE PASSENDE OPLOSSING.

Brandwerende cassettes	126
Geldkisten	128
EURO-geldtelcassettes	130
EURO-geldtelinzet	131
Cassette-inzetlades	131
Sleutelkasten	133
Sleutelkasten	137
Sleutelkasten toebehoren	139



Geldcassettes en sleutelkasten

Geldcassettes

Brandveiligheid



Brandwerende cassette FireProtec FP 22 K

- Documenten-cassette met sleutelslot (max. DIN A4, 297 x 210 mm)
- Bescherm uw documenten tegen brand en grijpgrage vingers
- Dubbelwandig
- Robuust kunststof, rondom voorzien van brandwerend materiaal
- Gecertificeerde brandveiligheid #UL 72. Na 30 minuten bij max. 1.093° C, gemeten binnenruimtetemperatuur: < 90° C
- Optimale bescherming voor uw documenten
- Voorbereid voor vloerverankering (voor schroeven tot max. 6 mm en bijbehorende onderleggingen), zonder bevestigingsmateriaal
- Gewicht 10,5kg
- Met uitklapbare draaggreep
- Inclusief twee sleutels



Artikel	EAN	HxBxD
	40 03482...	Mm (binnen/buiten)
FP 22 K	39850 0	85 x 225 x 315/ 155 x 280 x 410



Brandwerende tas FB500

Perfect als extra bescherming voor kluizen of documentenkasten zonder brandveiligheid

- Geschikt voor DIN A4 dwarsformaat
- Waterafstotend
- Capaciteit tot 500 vellen papier + extra documenten zoals paspoorten e.d.
- Gemaakt van hoogwaardige kunststof met aluminium coating, versterkt met glasvezelweefsel
- Met handgreep en draagriem, ideaal voor transport (bijv. van papieren of notebook)
- Gemakkelijk te openen en te sluiten met een soepele ritssluiting en een brede klittenbandsluiting.
- Perfect als extra bescherming voor kluizen of documentenkasten zonder brandveiligheid

Artikel	EAN	HxBxD
	40 03482...	Mm (binnen/buiten)
FB 500	23700 7	280 x 350 x 40

Voor nog meer volume: de brandwerende kluis FP 44 E (zie pagina 259)



Geldcassettes

Brandveiligheid



Geldcassettes

Standaard



Office Line

- Cilinderslot met 2 sleutels
- Verzonken greep
- Geld inzetbakje

Artikel	EAN	HxBxD	Kleuren
	40 03482...	mm	
Office 2167 W	28790 3	73x173x130	Wit
Office 2167 BL	29800 8	73x173x130	Blauw
Office 2207	28700 2	75x202x157	Rood
Office 2257	28710 1	75x255x200	Wit
Office 2307	28720 0	75x330x235	Blauw



Inzet 14



Inzet 3 – 17 (behalve 14)

Inzetbakjes

- Van slagvast kunststof

Artikel	Vakken	EAN	HxBxD	op maat voor
		40 03482...	mm	
Inzet 7	5	07080 2	31x190x123	Office 2207
Inzet 8	5	07090 1	32x240x168	Office 2257
Inzet 14	2	08810 4	39x151x115	Universa CKS 167 Office 2167
Inzet 15	5	08820 3	44x192x142	Universa CKS 200, 207
Inzet 16	5	08830 2	45x242x188	Universa CKS 250, 257
Inzet 17	5	08840 1	45x296x218	Universa CKS 300, 307 Office 2307

Geldcassettes

Standaard

Money 5012

- Kleine geldcassette met spaargleuf
- Met geld inzetbakje
- Met verzonken greep
- Beschikbaar in rood, blauw en wit



Artikel	EAN	HxBxD	Kleuren
	40 03482...	mm	
Money 5012 red	40090 6	60x125x95	Rood
Money 5012 blue	40100 2	60x125x95	Blauw
Money 5012 white	40110 1	60x125x95	Wit

Money 5015 – 5030

- Geld inzetbakje
- Verzonken greep



Artikel	EAN	HxBxD	Kleuren
	40 03482...	mm	
Money 5015 red	40040 1	80x152x115	Rood
Money 5015 green	10670 9	80x152x115	Groen
Money 5020 blue	10690 7	90x200x160	Blauw
Money 5020 light grey	40050 0	90x200x160	Lichtgrijs
Money 5025 black	10700 3	90x250x180	Zwart
Money 5025 red	40060 9	90x250x180	Rood
Money 5030 light grey	10710 2	90x300x240	Lichtgrijs

Money Code

Geldcassette met cijferslot

- Met drie cijferrollen
- Cijfercombinatie verstelbaar
- Draaiknop steekt ca. 15 mm uit
- Geld inzetbakje
- Verzonken greep



Artikel	EAN	HxBxD	Kleuren
	40 03482...	mm	
Money Code 5020 red	10692 1	90x200x160	Rood
Money Code 5025 blue	10702 7	90x250x180	Blauw

EURO-geldtelcassettes

Met inzetten



Office geldtelcassette

- EURO-inzet voor bankbiljetten en munten
- Muntinzet kan in het geopende deksel omhoog gezet worden
- Inzet is uitneembaar
- Vlakke constructie, past ideaal in schuifladen

Artikel	EAN	H x B x D
	40 03482...	mm
ZK 2257 EURO	28730 9	75x255x200
ZK 2307 EURO	28740 8	75x330x235

EURO-geldtelinzet

Telborden

EURO-geldtelinzet

- Cassette- en schuiflade-inzetlades
- voor bankbiljetten en munten
- ZE 250 EURO: geschikt voor de Office 2257 geldcassette
- ZE 300 EURO: geschikt voor de Office 2307 geldcassette

Artikel	EAN	H x B x D
	40 03482...	mm
ZE 250 EURO	24660 3	65x253x194
ZE 300 EURO	24670 2	65x326x228



Geldtelcassette Money geldtelcassette

- Met EURO-telinzet voor bankbiljetten en munten
- Met uitschuivende muntgeldinzet
- Met verzonken greep
- Schuimstofinleg in het deksel beschermt de munten tijdens transport
- Met verzonken greep

Artikel	EAN	H x B x D
	40 03482...	mm
ZK Money 5030 EURO	40080 7	90x300x240

EURO-telborden

- Schuiflade-inzetten
- Uitsluitend voor munten

Artikel	EAN	H x B x D
	40 03482...	mm
ZE 251 EURO	24680 1	50x249x146
ZE 301 EURO	24690 0	50x326x167

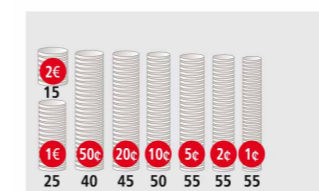

Indeling munten:
ZK 2257 EURO
ZE 250/251 EURO

Aantal stuks



Indeling bankbiljetten:
ZK 2257 EURO
ZE 250 EURO

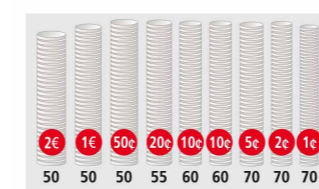

Indeling munten:
ZK 2307 EURO
ZE 300/301 EURO

Aantal stuks



Indeling bankbiljetten:
ZK 2307 EURO
ZE 300 EURO

Sleutelkasten

RVS



Como

- Body en deur
- Deur DIN links, openingshoek ca. 180°
- Haakafstand: 34 mm



Artikel	EAN	H x B x D	Haken
	40 03482...	mm	
6401/22 Ni	09410 5	250x235x57	22



Slot

- Magneetsluiting, kracht van de magneet is instelbaar
- RVS deur
- Zwarte plaatstalen behuizing
- Openingshoek ca. 90°
- Haakafstand: 33 mm

Artikel	EAN	H x B x D	Haken
	40 03482...	mm	
6220/10 Ni	33530 7	240x210x70	10



Quad

- Magneetsluiting, kracht van de magneet is instelbaar
- RVS deur
- Zwarte plaatstalen behuizing
- Openingshoek ca. 90°
- Haakafstand: 33 mm

Artikel	EAN	H x B x D	Haken
	40 03482...	mm	
6204/10 Ni	33520 8	240x210x70	10

Sleutelkasten

Met motief

Sleutels

- Magneetsluiting, kracht van de magneet is instelbaar
- Deur van roestvrij staal, hoogwaardige zwart bedrukking
- Zwarte plaatstalen behuizing
- Openingshoek ca. 90°
- Haakafstand: 33 mm



Artikel	EAN	H x B x D	Haken
	40 03482...	mm	
6205/10 Ni SLEUTELS GRAAG	33640 3	240x210x70	10

Motief-sleutelbox

Sleutelbox met hoogwaardig bedrukte roestvrijstalen deur

- Magneetsluiting, kracht van de magneet is instelbaar
- Zwarte plaatstalen behuizing
- Grote keuze aan motieven
- Openingshoek ca. 90°
- Haakafstand: 33 mm

- **Aanvullende info:** Collectiewissel voorbehouden. Het actuele assortiment vindt u altijd op www.burg.biz



Artikel	EAN	H x B x D	Haken
	40 03482...	mm	
6204/10 Ni Paardenbloem	38950 8	240x210x70	10

Sleutelkasten Standaard



CityLine

- Robuuste sleutelkast
- Met messing stiftcilinder
- Hakenlijsten doorlopend genummerd, haakoppen met rode kunststofkapjes beveiligd
- Papierstroken aan de achterzijde neutraal, voor individuele belettering
- Signaalwit (RAL 9003)
- Haakafstand: 30 mm
- Geleverd met 2 sleutels

Artikel	EAN	HxBxD	Haken
	40 03482...	mm	
CS 15	06300 2	205x160x75	15
CS 24	06310 1	255x205x75	24
CS 42	06330 9	310x235x75	42



Versie V-PZ

- Geschikt voor halve profielcilinders, zonder cilinder
- Integreerbaar in sluitsystemen
- Belangrijk: De meenemer moet op 90° links vergrendelbaar zijn
- Haakafstand: 30 mm

Artikel	EAN	HxBxD	Haken
	40 03482...	mm	
CS 15 V-PZ	05000 2	205x160x75	15
CS 24 V-PZ	05010 1	255x205x75	24
CS 42 V-PZ	05030 9	310x235x75	42



Noodsleutelbox EMG 6165

- In geval van nood de sleutel bij de hand
- Roodgelakt plaatstalen behuizing (RAL 3002 karmijnrood)
- 1 sleutelhaak
- Incl. glasbreukpen
- Geleverd met 2 sleutels

Artikel	EAN	HxBxD	Haken
	40 03482...	mm	
EMG 6165	23240 8	150x120x48	1
Schijf 6166	23250 7	120x60	

Sleutelkasten Standaard

Key Cabinet

- Afsluitbaar via cijferslot met drie rollen
- Combinatie verstelbaar
- Lak in matzwart
- Armatuur steekt 15 mm uit
- Haakafstand: 23 mm



Artikel	EAN	HxBxD	Haken
	40 03482...	mm	
KC 20 C	35900 6	200x160x80	20
KC 36 C	35910 5	300x240x80	36

Sleutelbox

- Zacht afgeronde vorm
- Cilinderslot met twee sleutels
- In zwart en wit (S = zwart, W = wit)
- Haakafstand: 27 mm



Artikel	EAN	HxBxD	Haken
	40 03482...	mm	
KB 15 W	28240 3	202x157x75	15
KB 15 S	28230 4	202x157x75	15
KB 24 W	28260 1	255x200x75	24
KB 24 S	28250 2	255x200x75	24
KB 35 W	28390 5	330x235x75	35

Sleutelkasten

Tot 204 haken



Sleutelkast

- Voordelig, met uitklapbaar binnenbord
- Messing stiftcilinders
- Deur rechtsdraaiend
- Tweekleurig: Body donkergrijs, deur lichtgrijs
- Maten 57-108: een binnenbord
- Maten 176+204: twee binnenborden
- Haakafstand: 30 mm
- Geleverd met 2 sleutels

Artikel	EAN	H x B x D	Haken
	40 03482...	mm	
6700/57 R	13150 3	280x215x70	57
6700/74 R	13160 2	330x245x85	74
6700/108 R	13430 6	380x285x105	108
6700/176 R	13170 1	380x285x105	176
6700/204 R	13180 0	430x325x125	204

Versie V-PZ

- Geschikt voor halve profielcilinders, zonder cilinder
- Integreerbaar in sluitsystemen
- Haakafstand: 30 mm
- Belangrijk: Meenemer moet op 90° links vergrendelbaar zijn

Artikel	EAN	H x B x D	Haken
	40 03482...	mm	
6700/57 R V-PZ	12240 2	280x215x70	57
6700/74 R V-PZ	12250 1	330x245x85	74
6700/108 R V-PZ	12260 0	380x285x105	108
6700/176 R V-PZ	12270 9	380x285x105	176
6700/204 R V-PZ	12280 8	430x325x125	204

Sleutelkasten

Tot 204 haken

Sleutelkast 6850 PZ

- Hoogwaardig poedergecoat
- Geleurde variabele hakenlijsten
- Incl. gekleurde sleutelhangers
- Uitneembaar sleutelregister
- Overzichtelijke sleutelbewaarplaats
- Incl. profielcilinder 30/10 met 3 sleutels
- De profielcilinder is iets vooruitgeschoven
- Incl. montagemateriaal
- Maat 150/200: Met een extra, zwenkbaar binnenpaneel



Artikel	EAN	H x B x D	Gewicht	Haken
	40 03482...	mm	kg	
6850/50 PZ	36520 5	550x380x80	5,1	50
6850/100 PZ	36530 4	550x380x80	5,5	100
6850/150 PZ	36540 3	550x380x140	9,3	150
6850/200 PZ	36560 1	550x380x140	9,7	200

Sleutelkasten

Tot 204 haken



Sleutelkast 6950 PZ

- Hoogwaardig poedergecoat
- Gekleurde variabele hakenlijsten
- Incl. gekleurde sleutelhangers
- Uitneembaar sleutelregister
- Overzichtelijke sleutelbewaarplaats
- Incl. profielcilinder 30/10 met 3 sleutels
- De profielcilinder is iets vooruitgeschoven
- Incl. montagemateriaal
- Grootte 300: Met een zwenkbaar binnenpaneel
- Grootte 400: Met twee zwenkbare binnenpanelen

Artikel	EAN	HxBxD	Gewicht	Haken
	40 03482...	mm	kg	
6950/300 PZ	36570 0	550x730x140	16,3	300
6950/400 PZ	36580 9	550x730x140	16,7	400

Sleutelkasten

Toebehoren

Sleutellijst HLW

- Genummerd, voor wandmontage
- Haakafstand: 30 mm

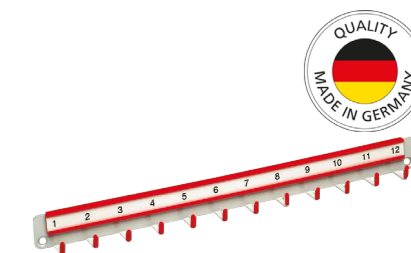

Artikel	EAN	Lengte	Haken
	40 03482...	mm	
HLW 10	10540 5	310	10
HLW 12	10550 4	370	12

Artikel	Beschrijving
Sleutelkasten* (behalve Key Box)	Gelijksluitend of volgens monster
	Elke extra sleutel
	Sleutel volgens nummer of volgens monster
	Blinde sleutels

* Raadpleeg uw lokale vakman.

Sleutelhanger

- Kleurrijk assortiment

Artikel	EAN	VE
	40 03482...	
KT 6850	18475 6	100



Brievenbussen

HOOGWAARDIG MATERIAAL, PRAKTISCHE DETAILS EN EEN BREDE KEUZE:
EEN BRIEVENBUS VAN BURG-WÄCHTER STAAT VOOR VEILIGHEID EN KWALITEIT.

Kunststof	142
RVS	148
Black & Steel	162
Verzinkt staal – Brievenbussen	165
Verzinkt staal – Krantenboxen	178
Hek-brievenbussen	181
Mailboxen	182
Brievenbusstaanders	183
Vrijstaande brievenbussen	184
Doorwerpbrievenbussen	186
Verzinkt staal – Brievenbussystemen	189
Vrijstaande brievenbussen / systemen	190
Brievenbus reserveonderdelen	198

Pakketboxen

MET DE EBOXX EN EBOXX EASY+ ONTVANGT U STEEDS UW PAKKET SLIM
DOORDACHT, HOOGWAARDIG AFGEWERKT EN ALTIJD KLAAR VOOR GEBRUIK.

Pakketontvangstbox eBoxx	200
Pakketontvangstbox eBoxx EASY+	202
Pakketbox systemen	204
Toebehoren	209

Dé blikvanger in de entreezone!



Brievenbussen



Onderscheiden!
De brievenbussen van
BURG-WÄCHTER werden
met de PLUS X AWARD in
de categorie "Hoogste
klanttevredenheid 2024"
onderscheiden.

Veiligheid en kwaliteit die u kunt zien en aanraken.

Onderhoudsvriendelijk. Duurzaam. En gewoon mooi om naar te kijken.

Brievenbussen van BURG-WÄCHTER zorgen voor aangename accenten in uw entreezone. De tijdloze ontwerpen en de hoogwaardige afwerking van elke individuele brievenbus maken van de producten duurzame en graag geziene metgezellen.

Verschillende materialen voldoen aan de meest uiteenlopende smaken en individuele behoeften: of het nu gaat om kunststof, RVS of gegalvaniseerd staal - het brede aanbod aan brievenbussen van BURG-WÄCHTER garandeert zowel een aangename uitstraling als hoge veiligheid, direct voor uw deur.

Kunststof Brievenbussen



Piano 886 Merlot (RAL 3004)



Piano 886 Graniet (RAL 7016)



Piano 886 Wit (RAL 9003)



Piano 886 Marine Blue (RAL 5013)



Piano 886 Rood (RAL 3000)



Piano 886 Zwart (RAL 9005)

Kunststof Brievenbussen

Piano

Kunststof brievenbus met hoogglanzende klavierlak

- In zes kleuren leverbaar
- Hoogwaardige kunststof
- Openingsstop
- Met geïntegreerd krantenvak
- Inworpformaat DIN C4



Piano 886 Merlot (RAL 3004)

Artikel	Kleuren	EAN	H x B x D	Inworp
		40 03482...	mm	mm
886M	Merlot	37180 0	400x380x178	325x34
886G	Graniet	37170 1	400x380x178	325x34
886MB	Marine Blue	37150 3	400x380x178	325x34
886R	Rood	35600 5	400x380x178	325x34
886S	Zwart	35620 3	400x380x178	325x34
886W	Wit	35610 4	400x380x178	325x34



Pearl

Kunststof brievenbus met mat oppervlak

- Hoogwaardige kunststof
- Openingsstop
- Met geïntegreerd krantenvak
- Inworpformaat DIN C4



Pearl 886 Graniet (RAL 7016)

Artikel	Kleur	EAN	H x B x D	Inworp
		40 03482...	mm	mm
886 GR	Graniet	35650 0	400x380x178	325x34



Kunststof Brievenbussen



Wit (vergelijkbaar met RAL 9003)

Kiel

Kunststof brievenbus

- In vier kleuren leverbaar: wit, zilver, groen en zwart
- Openingsstop
- Met geïntegreerd krantenvak
- Inworp DIN C4



Zilver (vergelijkbaar met RAL 9006)

Groen (vergelijkbaar met RAL 6005)

Zwart (vergelijkbaar met RAL 9005)

Artikel	Kleuren	EAN	H x B x D	Inworp
		40 03482...	mm	mm
886 wit	Wit	12800 8	400x380x178	325x34
886 zilver	Zilver	07830 3	400x380x178	325x34
886 groen	Groen	12920 3	400x380x178	325x34
886 zwart	Zwart	12790 2	400x380x178	325x34



Wit (vergelijkbaar met RAL 9003)

Malmö

Kunststof brievenbus

- Met openingsstop
- Met geïntegreerd krantenvak
- Inworp DIN C4



Artikel	Kleur	EAN	H x B x D	Inworp
		40 03482...	mm	mm
889 W	Wit	18350 2	330x420x170	325x33

Kunststof Brievenbussen

Bremen

Kunststof brievenbus

- In twee kleuren leverbaar: wit en bruin
- Openingsstop
- Met geïntegreerd krantenvak
- Inworp DIN C4



Bruin (vergelijkbaar met RAL 8019)

Artikel	Kleuren	EAN	H x B x D	Inworp
		40 03482...	mm	mm
885 W	Wit	12590 8	320x405x155	330x30
885 BR	Bruin	12570 0	320x405x155	330x30



Wit (vergelijkbaar met RAL 9003)

Fehmarn

Kunststof brievenbus

- In twee kleuren leverbaar: wit en antraciet
- Met geïntegreerd krantenvak
- Openingsstop
- Inworp DIN C4



Antraciet (vergelijkbaar met RAL 7016)

Artikel	Kleuren	EAN	H x B x D	Inworp
		40 03482...	mm	mm
3888 W	Wit	25780 7	305x415x160	325x33
3888 ANT	Antraciet	33600 7	305x415x160	325x33



Wit (vergelijkbaar met RAL 9003)

Kunststof Brievenbussen



Wit (vergelijkbaar met RAL 9003)

Swing

Kunststof brievenbus

- In drie kleuren leverbaar: wit, zilver en antraciet
- Openingsstop
- Extreem weerbestendig
- Inworp DIN C4



Zilver (vergelijkbaar met RAL 9006)



Antraciet (vergelijkbaar met RAL 7016)

Artikel	Kleuren	EAN	HxBxD	Inworp
		40 03482...	mm	mm
4905 W	Wit	05330 0	419x271x129	261x39
4906 Si	Zilver	05470 3	419x271x129	261x39
4906 ANT	Antraciet	39660 5	419x271x129	261x39



Kunststof Brievenbus / krantenbox

Turn

Kunststof brievenbus

- Antracietkleurige brievenbus
- Frontzijde hoogwaardig gecoat – in zijdemat wit of met een hoogwaardige kwaliteit in RVS look
- Comfort-pluspunt: Openingsstop, grote inhoudscapaciteit
- Inworpformaat DIN C4



Antraciet / wit (antraciet vergelijkbaar met RAL 7016)



Antraciet / RVS look (antraciet vergelijkbaar met RAL 7016)

Artikel	Kleuren	EAN	HxBxD	Inworp
		40 03482...	mm	mm
4941 ANT/W	Antraciet / zijdemat-wit	34430 9	443x374x160	335x32
4942 ANT/NI	Antraciet / RVS look	34490 3	443x374x160	335x32



Wit (vergelijkbaar met RAL 9003)

Classico

Kunststof brievenbus

- In twee kleuren leverbaar: wit en zilver
- Openingsstop
- Extreem weerbestendig
- Inworp DIN C4



Zilver (vergelijkbaar met RAL 9006)

Artikel	Kleuren	EAN	HxBxD	Inworp
		40 03482...	mm	mm
4931 W	Wit	24740 2	375x384x145	360x32
4932 Si	Zilver	24750 1	375x384x145	360x32



4900

Perfekte aanvulling bij Classico of Swing

- In drie kleuren leverbaar: wit, zilver en antraciet

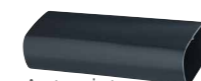

Antraciet (vergelijkbaar met RAL 7016)



Zilver (RAL 9006)

Artikel	Kleuren	EAN	HxBxD
		40 03482...	mm
4900 W	Wit	32690 9	107x360x145
4900 Si	Zilver	32700 5	107x360x145
4900 ANT	Antraciet	40890 2	107x360x145



Wit (vergelijkbaar met RAL 9003)



RVS

Brievenbussen



Quadus

Gemaakt van natuurlijk, met de hand geveegd RVS

- Verborgene cilinder met comfortabele kliksluiting – sluiten zonder sleutel
- Met geïntegreerde krantenbox
- Openingsstop
- Inworp DIN C4



Artikel	EAN	HxBxD	Inworp
3745 Ni	40 03482...	mm	mm
	33510 9	497x475x 145	325x34

RVS

Brievenbussen

Cosmo

Gemaakt van natuurlijk, met de hand geveegd RVS

- Bijzonder sterke RVS-frontzijde
- Verborgene cilinder met comfortabele kliksluiting – sluiten zonder sleutel
- Openingsstop
- Groot krantenvak aan de achterzijde, aan beide kanten open



Artikel	EAN	HxBxD	Inworp
3765 Ni	40 03482...	mm	mm
	01260 4	437x370x164	326x35

Opera

Gemaakt van natuurlijk, met de hand geveegd RVS

- Verborgene cilinder met comfortabele kliksluiting – sluiten zonder sleutel
- Met geïntegreerde krantenbox
- Openingsstop
- Inworp DIN C4



Artikel	EAN	HxBxD	Inworp
3755 Ni	40 03482...	mm	mm
	33500 0	594x370x 155	325x34

Hanseatic

Gemaakt van natuurlijk, met de hand geveegd RVS

- Met geïntegreerd krantenvak
- Inworp DIN C4



Artikel	EAN	HxBxD	Inworp
3816 Ni	40 03482...	mm	mm
	28860 3	342x436x175	334x33

RVS

Brievenbussen



Milano

Gemaakt van natuurlijk, met de hand geveegd RVS

- Met geïntegreerd krantenvak
- Openingsstop
- Comfort-diepte
- Inworp DIN C4



Artikel	EAN	HxBxD	Inworp
3843 Ni	40 03482...	mm	mm
	32420 2	488x352x 182	267x30

RVS

Brievenbussen

Nordic 3680

Brievenbus met grote capaciteit

- Met transparante beschermklak gecoat
- Met openingsstop
- Comfort-diepte
- Speciale boogstaander, passend bij dit model (zie pagina 183)
- Inworp DIN C4



Artikel	EAN	HxBxD	Inworp
3680 Ni	40 03482...	mm	mm
	36820 6	475x300x222	242x33



Verona

Gemaakt van natuurlijk, met de hand geveegd RVS

- Met geïntegreerd krantenvak
- Openingsstop
- Inworp DIN C4



Artikel	EAN	HxBxD	Inworp
3844 Ni	40 03482...	mm	mm
	32500 1	354x404x 150	335x30

Nordic 3780

Brievenbus met grote capaciteit

- Gemaakt van natuurlijk, met de hand geveegd RVS
- Met openingsstop
- Comfort-diepte
- Speciaal boogstaander, passend bij dit model (zie pagina 183)
- Inworp DIN C4



Artikel	EAN	HxBxD	Inworp
3780 Ni	40 03482...	mm	mm
	36780 3	560x380x222	327x44

RVS

Brievenbussen



Comfort

Gemaakt van natuurlijk, met de hand geveegd RVS

- Met openingsstop
- Comfort-diepte
- Inworp DIN C4



Artikel	EAN	HxBxD	Inworp
3913 Ni	40 03482...	mm	mm

RVS

Brievenbussen



Amrum

Met transparante beschermlak gecoat

- Openingsstop
- Inworp DIN C4



Artikel	EAN	HxBxD	Inworp
3867 Ni	40 03482...	mm	mm



Comfort-set

Gemaakt van natuurlijk, met de hand geveegd RVS

- Met geïntegreerde krantenbox
- Openingsstop
- Comfort-diepte
- Inworp DIN C4



Artikel	EAN	HxBxD	Inworp
39130 Ni	40 03482...	mm	mm

Amrum-Set

Met transparante beschermlak gecoat

- Met geïntegreerde krantenbox
- Openingsstop
- Inworp DIN C4
- Met zijdeksel voor de geïntegreerde krantenbox



Artikel	EAN	HxBxD	Inworp
38670 Ni	40 03482...	mm	mm

RVS

Brievenbussen



Hannover

Met transparante beschermlak gecoat

- Inworp DIN B5



Artikel	EAN	HxBxD	Inworp
3861 Ni	40 03482... 09480 8	mm 305x225x75	mm 190x30

RVS

Brievenbussen



Borkum

Met transparante beschermlak gecoat

- Openingsstop
- Inworp DIN C4



Artikel	EAN	HxBxD	Inworp
3877 Ni	40 03482... 20200 5	mm 322x362x100	mm 333x34



Malaga

Zonne-LED huisnummerverlichting met schemeringssensor

- Met transparante beschermlak gecoat
- Met geïntegreerde krantenbox
- Inclusief zelfklevende huisnummers (3x 0-9 / 1x A-F)
- Inworp DIN C4



Artikel	EAN	HxBxD	Inworp
4400 Ni	40 03482... 75310 1	mm 420x377x115	mm 332x31

Borkum-Set

Met transparante beschermlak gecoat

- Met geïntegreerde krantenbox
- Openingsstop
- Inworp DIN C4
- Met zijdeksel voor de geïntegreerde krantenbox



Artikel	EAN	HxBxD	Inworp
38770 Ni	40 03482... 39690 2	mm 422x362x100	mm 333x34

RVS

Brievenbussen

RVS

Brievenbussen



Berlin

Met transparante beschermlak

- Openingsstop
- Inworp DIN C4

Oslo

Met transparante beschermlak

- Openingsstop
- Inworp DIN C4



Artikel	EAN	HxBxD	Inworp
3777 Ni	40 03482...	mm	mm
	38060 4	400x285x105	252x33

Artikel	EAN	HxBxD	Inworp
3767 Ni	40 03482...	mm	mm
	39670 4	400x300x115	250x30



Berlin-set

Met transparante beschermlak

- Openingsstop
- Met geïntegreerde krantenbox
- Inworp DIN C4
- Met zijdeksel voor de geïntegreerde krantenbox

Oslo-set

Met transparante beschermlak

- Openingsstop
- Met geïntegreerde krantenbox
- Inworp DIN C4
- Met zijdeksel voor de geïntegreerde krantenbox



Artikel	EAN	HxBxD	Inworp
37770 Ni	40 03482...	mm	mm
	39700 8	500x285x105	252x33

Artikel	EAN	HxBxD	Inworp
37670 Ni	40 03482...	mm	mm
	39680 3	500x300x110	250x33



RVS

Brievenbussen



Riviera

Met transparante beschermlak

- Openingsstop
- Inworp DIN C4



Artikel	EAN	HxBxD	Inworp
3835 Ni	40 03482...	mm	mm
	38670 5	460x335x130	275x35

RVS

Brievenbussen

Hamburg

Gemaakt van natuurlijk, met de hand geveegd RVS

- Met geïntegreerd krantenvak
- Openingsstop
- Inworp DIN C4



Artikel	EAN	HxBxD	Inworp
3815 Ni	40 03482...	mm	mm
	38130 4	478x322x152	245x35



Toscana

Met transparante beschermlak

- Openingsstop
- Inworp DIN C4



Artikel	EAN	HxBxD	Inworp
3856 Ni	40 03482...	mm	mm
	38640 8	330x376x106	325x35

Modena

Gemaakt van natuurlijk, met de hand geveegd RVS

- Met openingsstop
- Inworp DIN C4



Artikel	EAN	HxBxD	Inworp
3857 Ni	40 03482...	mm	mm
	01740 1	335x360x127	325x33

RVS

Brievenbussen



Lucca

Doffe, doorschijnende kunststofdeur

- Body met transparante beschermlak gecoat
- Openingsstop
- Comfort-diepte
- Inworp DIN C4



Artikel	EAN	HxBxD	Inworp
LUCCA 3713 Ni Letter	40 03482...	mm	mm
	14430 5	340x380x 148	332x32



Lucca-set

Doffe, doorschijnende kunststofdeur

- Body met transparante beschermlak gecoat
- Met geïntegreerde krantenbox
- Openingsstop
- Comfort-diepte
- Inworp DIN C4



Artikel	EAN	HxBxD	Inworp
LUCCA-SET 37130 Ni Letter	40 03482...	mm	mm
	18080 8	440x380x 148	332x32

RVS

Krantenboxen

3800

Ronde krantenbox

- Gemaakt van natuurlijk, met de hand geveegd RVS
- Met zijdeksel
- Aan beide zijden toepasbaar



Artikel	EAN	B x Ø
3800 Ni	40 03482...	mm
	09540 9	400x120



3820

Geschikt voor de modellen Amrum en Borkum – vormen een eenheid

- Gecoat met transparante beschermlak
- Aan beide zijden toepasbaar
- Met zijdeksel
- Incl. bevestigingsmateriaal voor de brievenbusverbinding
- Montage:
 - Onder de brievenbus (met kleeftstrips) aanbrengen en vervolgens vastschroeven
 - Op de brievenbus (met kleeftstrips)
 - Niet geschikt voor directe wandmontage



Artikel	EAN	HxBxD
3820 Ni	40 03482...	mm
	18820 0	102x362x102



RVS, zwart en staal

Brievenbussen



Seattle

Met transparante beschermlak

- Met geïntegreerde krantenbox
- Openingsstop
- Inworp DIN C4
- 3848 Ni: Corpus en deur uit RVS met transparante beschermlak
- 6848 B+S: Hoogwaardige stalen behuizing, matzwart gecoat, roestvrijstalen deur met transparante beschermlak



Artikel	Kleuren	EAN	HxBxD	Inworp
3848 Ni	RVS	40 03482...	mm	mm
6848 B+S	Black & Steel	42020 1	405x364x110	328 x39



NewYork

- Met geïntegreerde krantenbox
- Stalen behuizing hoogwaardig gecoat in mat zwart
- Roestvrijstalen deur met transparante beschermlak
- Met openingsstop
- Inworp DIN C4
- 3848 Ni: Corpus en deur uit RVS met transparante beschermlak
- 6848 B+S: Hoogwaardige stalen behuizing, matzwart gecoat, roestvrijstalen deur met transparante beschermlak



Artikel	Kleuren	EAN	HxBxD	Inworp
3850 Ni	RVS	40 03482...	mm	mm
6850 B+S	Black & Steel	42090 4	405x364x110	328 x39 vanaf T3/2024

Black & Steel

Brievenbussen

London

- Stalen behuizing hoogwaardig gecoat in mat zwart
- Roestvrijstalen deur met transparante beschermlak
- Inworp DIN C4



Artikel	EAN	HxBxD	Inworp
6867 B+S	40 03482...	mm	mm
	61770 0	320x377x115	332 x31



London-set

- Met geïntegreerde krantenbox
- Stalen behuizing hoogwaardig gecoat in mat zwart
- Roestvrijstalen deur met transparante beschermlak
- Inworp DIN C4



Artikel	EAN	HxBxD	Inworp
68670 B+S	40 03482...	mm	mm
	61470 9	420x377x115	332 x31



Black & Steel

Brievenbussen



Oxford

- Stalen behuizing hoogwaardig gecoat in mat zwart
- Roestvrij stalen deur met transparante beschermlak
- Inworp DIN C4



Artikel	EAN	HxBxD	Inworp
	40 03482...	mm	mm
6877 B+S	61480 8	322 x 362 x 100	333 x 34

Verzinkt staal

Brievenbussen



Seattle

Volledig verzinkt, hoogwaardig gecoat

- Met geïntegreerde krantenbox
- In twee kleuren leverbaar: wit en antraciet
- Openingsstop
- Inworp DIN C4



Antraciet
(vergelijkbaar met RAL 7016)

Artikel	Kleuren	EAN	HxBxD	Inworp
		40 03482...	mm	mm
848 W	Wit	42040 9	405 x 364 x 110	328 x 39
848 ANT	Antraciet	42030 0	405 x 364 x 110	328 x 39



Oxford-set

- Met geïntegreerde krantenbox
- Stalen behuizing hoogwaardig gecoat in mat zwart
- Roestvrij stalen deur met transparante beschermlak
- Inworp DIN C4



Artikel	EAN	HxBxD	Inworp
	40 03482...	mm	mm
68770 B+S	61490 7	403 x 362 x 100	333 x 34

NewYork

Volledig verzinkt, hoogwaardig gecoat

- Met geïntegreerde krantenbox
- In twee kleuren leverbaar: wit en antraciet
- Openingsstop
- Inworp DIN C4



Antraciet
(vergelijkbaar met RAL 7016)

Artikel	Kleuren	EAN	HxBxD	Inworp
		40 03482...	mm	mm
850 W	Wit	42110 9	405 x 364 x 110	328 x 39 vanaf T3/2024
850 ANT	Antraciet	42100 0	405 x 364 x 110	328 x 39 vanaf T3/2024



Verzinkt staal

Brievenbussen



Wit (vergelijkbaar met RAL 9016)

Capri

Volledig verzinkt, hoogwaardig gecoat

- In twee kleuren leverbaar: wit en antraciet
- Inworp DIN B5



Antraciet (vergelijkbaar met RAL 7016)



Artikel	Kleuren	EAN	HxBxD	Inworp
		40 03482...	mm	mm
813 W	Wit	38700 9	304x215x80	176x30
813 ANT	Antraciet	38710 8	304x215x80	176x30

Verzinkt staal

Brievenbussen

Toscana

Volledig verzinkt, hoogwaardig gecoat

- In twee kleuren leverbaar: wit en antraciet
- Openingsstop
- Inworp DIN C4



Antraciet (vergelijkbaar met RAL 7016)

Artikel	Kleuren	EAN	HxBxD	Inworp
		40 03482...	mm	mm
856 W	Wit	38650 7	330x376x106	325x35
856 ANT	Antraciet	38660 6	330x376x106	325x35



Wit (vergelijkbaar met RAL 9016)



Wit (vergelijkbaar met RAL 9016)

Riviera

Volledig verzinkt, hoogwaardig gecoat

- In twee kleuren leverbaar: wit en antraciet
- Openingsstop
- Inworp DIN C4



Antraciet (vergelijkbaar met RAL 7016)



Artikel	Kleuren	EAN	HxBxD	Inworp
		40 03482...	mm	mm
835 W	Wit	38680 4	460x335x130	275x35
835 ANT	Antraciet	38690 3	460x335x130	275x35

Modena

Volledig verzinkt, hoogwaardig gecoat

- Met openingsstop
- Inworp DIN C4



Antraciet (vergelijkbaar met RAL 7016)



Artikel	Kleuren	EAN	HxBxD	Inworp
		40 03482...	mm	mm
857 ANT	Antraciet	18700 5	335x360x127	325x33

Verzinkt staal

Brievenbussen



Antraciet
(vergelijkbaar met RAL 7016)

Verona

Volledig verzinkt,
hoogwaardig gecoat

- Met geïntegreerd krantenvak
- Openingsstop
- Inworp DIN C4



Artikel	Kleuren	EAN	HxBxD	Inworp
844 ANT	Antraciet	40 03482...	mm	mm

Verzinkt staal

Brievenbussen

Kopenhagen

Volledig verzinkt,
hoogwaardig gecoat

- In drie kleuren leverbaar:
wit, oud ijzer en groen
- Comfort-diepte
- Inworp DIN C4



Oud ijzer



Groen
(vergelijkbaar met RAL 6009)



Wit (vergelijkbaar met RAL 9016)

Artikel	Kleuren	EAN	HxBxD	Inworp
882 W	Wit	40 03482...	mm	mm
882 E	Oud ijzer	12700 1	345x410x205	330x35
882 GR	Groen	12710 0	345x410x205	330x35



Wit (vergelijkbaar met RAL 9016)

Malaga

Volledig verzinkt,
hoogwaardig gecoat

- Zonne-LED huisnummervelichting met schemeringssensor
- Met geïntegreerde krantenbox
- Inclusief zelfklevende huisnummers (3x 0-9 / 1x A-F)
- In twee kleuren leverbaar:
wit en zilver
- Inworp DIN C4



Zilver

Artikel	Kleuren	EAN	HxBxD	Inworp
4400 W	Wit	40 03482...	mm	mm
4400 Si	Zilver	75330 9	420x377x115	332x31

Sylt

Volledig verzinkt,
hoogwaardig gecoat

- In drie kleuren leverbaar:
wit, oud ijzer en koper-metallic
- Comfort-diepte
- Gegoten posthoorn
- Inworp DIN C4



Oud ijzer



Koper-metallic



Wit (vergelijkbaar met RAL 9016)

Artikel	Kleuren	EAN	HxBxD	Inworp
1883 W	Wit	40 03482...	mm	mm
1883 E	Oud ijzer	12820 6	345x410x205	330x35
1883 K	Koper-metallic	12830 5	345x410x205	330x35



Verzinkt staal

Brievenbussen



Wit (vergelijkbaar met RAL 9016)

Olymp

Volledig verzinkt, hoogwaardig gecoat

- In twee kleuren leverbaar: wit en zilver
- Regenluifel van kunststof
- Openingsstop
- Comfort-diepte
- Inworp DIN C4



Zilver



Artikel	Kleuren	EAN	HxBxD	Inworp
		40 03482...	mm	mm
916 W	Wit	00900 0	340x389x193	332x32
916 Si	Zilver	00910 9	340x389x193	332x32

Verzinkt staal

Brievenbussen

Comfort

Volledig verzinkt, hoogwaardig gecoat

- In drie kleuren leverbaar: wit, zilver en zwart
- Openingsstop
- Comfort-diepte
- Inworp DIN C4



Zilver



Zwart

(vergelijkbaar met RAL 9005)

Artikel	Kleuren	EAN	HxBxD	Inworp
		40 03482...	mm	mm
913 W	Wit	04120 8	340x380x148	332x32
913 Si	Zilver	04150 5	340x380x148	332x32
913 S	Zwart	04140 6	340x380x148	332x32



Wit (vergelijkbaar met RAL 9016)



Wit (vergelijkbaar met RAL 9016)

Olymp-set

Volledig verzinkt, hoogwaardig gecoat

- Met geïntegreerde krantenbox
- In twee kleuren leverbaar: wit en zilver
- Regenluifel van kunststof
- Openingsstop
- Comfort-diepte
- Inworp DIN C4



Zilver



Artikel	Kleuren	EAN	HxBxD	Inworp
		40 03482...	mm	mm
91600 W	Wit	32620 6	445x389x193	332x32
91600 Si	Zilver	32610 7	445x389x193	332x32

Comfort-set

Volledig verzinkt, hoogwaardig gecoat

- Met geïntegreerde krantenbox
- In drie kleuren leverbaar: wit, zilver en zwart
- Openingsstop
- Comfort-diepte
- Inworp DIN C4



Zilver



Zwart

(vergelijkbaar met RAL 9005)

Artikel	Kleuren	EAN	HxBxD	Inworp
		40 03482...	mm	mm
91300 W	Wit	32670 1	440x380x148	332x32
91300 Si	Zilver	32660 2	440x380x148	332x32
91300 S	Zwart	32650 3	440x380x148	332x32



Wit (vergelijkbaar met RAL 9016)



Verzinkt staal

Brievenbussen



Amsterdam

Volledig verzinkt, hoogwaardig gecoat

- In vijf kleuren leverbaar: wit, bruin, zilver, antraciet en zwart
- Openingsstop
- Inworp DIN C4

Wit (vergelijkbaar met RAL 9016)



Artikel	Kleuren	EAN	HxBxD	Inworp
		40 03482...	mm	mm
867 W	Wit	20230 2	320x377x115	332x31
867 BR	Bruin	20250 0	320x377x115	332x31
867 Si	Zilver	31040 3	320x377x115	332x31
867 ANT	Antraciet	27310 4	320x377x115	332x31
867 S	Zwart	20240 1	320x377x115	332x31



Verzinkt staal

Brievenbussen

Journal

Verzinkt plaatstaal

- In drie kleuren leverbaar: wit, ijzer en zilver
- Inworp DIN C4



Wit (vergelijkbaar met RAL 9016)



Artikel	Kleur	EAN	HxBxD	Inworp
		40 03482...	mm	mm
5867 W	Wit	61150 0	320x377x115	332x31
5867 E	Ijzer	61140 1	320x377x115	332x31
5867 Si	Zilver	61160 9	320x377x115	332x31



Set Vario

Volledig verzinkt, hoogwaardig gecoat

- In vier kleuren leverbaar: wit, zilver, antraciet en zwart
- Met zijdeksel voor de geïntegreerde krantenbox
- Openingsstop
- Inworp DIN C4

Wit (vergelijkbaar met RAL 9016)



Artikel	Kleuren	EAN	HxBxD	Inworp
		40 03482...	mm	mm
86720 W	Wit	31420 3	420x377x115	332x31
86720 Si	Zilver	31440 1	420x377x115	332x31
86720 ANT	Antraciet	38210 3	420x377x115	332x31
86720 S	Zwart	31460 9	420x377x115	332x31



Mail

Verzinkt plaatstaal

- In drie kleuren leverbaar: wit, ijzer en zilver
- Inworp DIN C4



Wit (vergelijkbaar met RAL 9016)



Artikel	Kleur	EAN	HxBxD	Inworp
		40 03482...	mm	mm
5877 W	Wit	61120 3	322x362x100	333x34
5877 E	Ijzer	61110 4	322x362x100	333x34
5877 Si	Zilver	61130 2	322x362x100	333x34



Verzinkt staal

Brievenbussen



Wit (vergelijkbaar met RAL 9016)

Texel

Volledig verzinkt, structuurgelakt

- In drie kleuren leverbaar: wit, ijzer en zilver
- Inworp DIN C4



Zilver



Ijzer



Artikel	Kleuren	EAN	HxBxD	Inworp
		40 03482...	mm	mm
Texel 5767 W	Wit	35560 2	396x301x115	250x33
Texel 5767 Si	Zilver	35550 3	396x301x115	250x33
Texel 5767 E	Ijzer	35540 4	396x301x115	250x33

Verzinkt staal

Brievenbussen

Letter

Volledig verzinkt en structuurgelakt

- In vier kleuren leverbaar: wit, ijzer, zilver en groen
- Inworp DIN C4



Zilver



Ijzer



Groen (vergelijkbaar met RAL 6009)



Wit (vergelijkbaar met RAL 9016)

Artikel	Kleuren	EAN	HxBxD	Inworp
		40 03482...	mm	mm
5832 W	Wit	61090 9	370x270x92	230x32
5832 E	Ijzer	61080 0	370x270x92	230x32
5832 Si	Zilver	61100 5	370x270x92	230x32
5832 GR	Groen	61070 1	370x270x92	230x32



Wit (vergelijkbaar met RAL 9016)

Köln

Volledig verzinkt, hoogwaardig gecoat

- In twee afmetingen leverbaar
- In twee kleuren leverbaar: wit en bruin
- Met kijkvenster
- Inworp DIN A4



Bruin



Artikel	Kleuren	EAN	HxBxD	Inworp
		40 03482...	mm	mm
872 W	Wit	13770 3	340x255x85	225x35
872 BR	Bruin	12530 4	340x255x85	225x35

Daily

Volledig verzinkt en structuurgelakt

- In vier kleuren leverbaar: wit, ijzer, zilver en groen
- Inworp DIN B5



Zilver



Ijzer



Groen (vergelijkbaar met RAL 6009)



Wit (vergelijkbaar met RAL 9016)

Artikel	Kleuren	EAN	HxBxD	Inworp
		40 03482...	mm	mm
5861 GR	Groen	61030 5	305x225x75	190x30
5861 E	Ijzer	61040 4	305x225x75	190x30
5861 W	Wit	61050 3	305x225x75	190x30
5861 Si	Zilver	61060 2	305x225x75	190x30



Verzinkt staal

Brievenbussen



Wit (vergelijkbaar met RAL 9016)

Pocket

Hoogwaardig gecoat

- Verzinkt plaatstaal
- In drie kleuren leverbaar: wit, ijzer en zilver
- Met kijkvenster
- Inworp DIN B5



Ijzer



Zilver

Artikel	Kleuren	EAN	HxBxD	Inworp
		40 03482...	mm	mm
5871 W	Wit	61010 7	315x215x75	185x35
5871 E	Ijzer	61000 8	315x215x75	185x35
5871 Si	Zilver	61020 6	315x215x75	185x35



Verzinkt staal

Brievenbussen

Leipzig

Volledig verzinkt, hoogwaardig gecoat

- In drie kleuren leverbaar: wit, bruin en antraciet
- Openingsstop
- Inworp DIN C4



Bruin (vergelijkbaar met RAL 8014)



Antraciet (vergelijkbaar met RAL 7016)

Artikel	Kleuren	EAN	HxBxD	Inworp
		40 03482...	mm	mm
777 W	Wit	28930 3	397x284x104	252x30
777 BR	Bruin	28910 5	397x284x104	252x30
777 ANT	Antraciet	28000 3	397x284x104	252x30



Wit (vergelijkbaar met RAL 9016)



Potsdam

Volledig verzinkt, hoogwaardig gecoat

- In vier kleuren leverbaar: wit, zilver, bruin en antraciet
- Openingsstop
- Inworp DIN C4



Zilver



Bruin (vergelijkbaar met RAL 8014)



Antraciet (vergelijkbaar met RAL 7016)



Wit (vergelijkbaar met RAL 9016)

Artikel	Kleuren	EAN	HxBxD	Inworp
		40 03482...	mm	mm
877 W	Wit	20260 9	322x362x100	333x34
877 Si	Zilver	07750 4	322x362x100	333x34
877 BR	Bruin	20270 8	322x362x100	333x34
877 ANT	Antraciet	29360 7	322x362x100	333x34



Verzinkt staal

Krantenboxen



Wit (vergelijkbaar met RAL 9016)

5800

Verzinkt staal

- In vijf kleuren leverbaar: wit, zilver, groen en ijzer
- Ronde vorm
- Aan beide zijden toepasbaar
- Zonder zijdeksels



Antraciet (vergelijkbaar met RAL 7016)



zilver



ijzer



Groen (vergelijkbaar met RAL 6009)

Artikel	Kleuren	EAN	B x Ø
		40 03482...	mm
5800 W	Wit	61230 9	400x 120
5800 Si	Zilver	61240 8	400x 120
5800 E	Ijzer	61220 0	400x 120
5800 GR	Groen	61210 1	400x 120
5800 ANT	Antraciet	61810 3	400x 120



Wit (vergelijkbaar met RAL 9016)

800

Verzinkt staal

- In vier kleuren leverbaar: wit, zilver, zwart en bruin
- Met zijdelingse kunststofafdekking
- Ronde vorm
- Aan beide zijden toepasbaar



Zilver



Bruin (vergelijkbaar met RAL 8014)



Zwart (vergelijkbaar met RAL 9005)

Artikel	Kleuren	EAN	B x Ø
		40 03482...	mm
800 W	Wit	13750 5	400x 120
800 Si	Zilver	31100 4	400x 120
800 BR	Bruin	13710 9	400x 120
800 S	Zwart	13700 0	400x 120



Verzinkt staal

Krantenboxen

808

Verzinkt staal

- In drie kleuren leverbaar: wit, koper en oud ijzer
- Met bijpassend gelakt metalen zijdeksel
- Hoekige vorm, met afgebeelde bedrukking
- Aan beide zijden toepasbaar
- Nuttige breedte: 380 mm



Wit (vergelijkbaar met RAL 9016)



Koper



Oud ijzer

Artikel	Kleuren	EAN	H x B x D
		40 03482...	mm
808 W	Wit	20070 4	120x425x 110
808 K	Koper	12150 4	120x425x 110
808 E	Oud ijzer	12140 5	120x425x 110



820

Verzinkt staal – geschikt voor de modellen Amrum en Potsdam

- Met zijdeksel
- Incl. bevestigingsmateriaal voor de brievenbusverbinding
- Montage:
 - Onder de brievenbus (met kleefstrips) aanbrengen en vervolgens vastschroeven
 - Op de brievenbus (met kleefstrips)
 - Niet geschikt voor directe wandmontage



zilver

Artikel	Kleuren	EAN	H x B x D
		40 03482...	mm
820 Si	Zilver	31370 1	102x362x 102



Verzinkt staal

Hek-brievenbussen



Wit (vergelijkbaar met RAL 9016)

Potsdam

Volledig verzinkt, hoogwaardig gecoat

- Hek-brievenbus
- Met inworp aan de achterzijde
- In twee kleuren leverbaar: wit en bruin
- Openingsstop
- Inworp DIN C4



Bruin (vergelijkbaar met RAL 8014)



Artikel	Kleuren	EAN	HxBxD	Inworp
878 W	Wit	40 03482...	mm	mm
878 BR	Bruin	20480 1	322 x 362 x 100	333 x 34

RVS

Hek-brievenbussen



Borkum

Met transparante beschermlak gecoat

- Hek-brievenbus van RVS
- Met inworp aan de achterzijde
- Openingsstop
- Inworp DIN C4



Artikel	EAN	HxBxD	Inworp
3878 Ni	40 03482...	mm	mm
	18730 2	322 x 362 x 100	333 x 34



Wit (vergelijkbaar met RAL 9016)

Leipzig

Volledig verzinkt, hoogwaardig gecoat

- Hek-brievenbus
- Met inworp aan de achterzijde
- In twee kleuren leverbaar: wit en bruin
- Openingsstop
- Inworp DIN C4



Bruin (vergelijkbaar met RAL 8014)



Artikel	Kleuren	EAN	HxBxD	Inworp
778 W	Wit	40 03482...	mm	mm
778 BR	Bruin	28920 4	397 x 284 x 104	252 x 30

Brievenbus-hekmontageset 3825 Ni

Eenvoudige en snelle montage van uw brievenbus op het hek

- Stevige, roestvrijstalen houder
- Montagemateriaal voor hekdiktes tot 35 mm wordt meegeleverd. (Montage op dikkere hekken is mogelijk met behulp van langere schroeven.)
- Made in Germany
- Geschikt voor alle BURG-WÄCHTER-brievenbussen, met uitzondering van de modellen Hamburg, Bremen, Fehmarn, Kiel, Piano en Pearl



Artikel	EAN
3825 Ni SB	40 03482...
	38251 6



Mailboxen

US mailbox



Wit

US mailbox

Brievenbus met rode, draaibare vlag

- Grote inhoud
- 891: twee kleuren leverbaar: wit en zwart
- 892: beschikbaar in massief aluminium



Zwart
(vergelijkbaar met RAL 9004)



Aluminium

Artikel	Kleuren	EAN	HxBxD
		40 03482...	mm
891 W	Wit	18620 6	220x170x480
891 S	Zwart	18610 7	220x170x480
892 ALU	Massief aluminium	18630 5	220x170x480



Steunpaal

Voor US mailbox

- Om in te betonneren
- Incl. montage materiaal voor bevestiging van de brievenbus aan de paal

Artikel	Kleur	EAN	Hoogte	Ø
		40 03482...	mm	mm
893 S	Zwart	18650 3	1500	30

Brievenbusstaanders

Universal

Rondboogstaander NORDIC 3685 Ni/3785 Ni

RVS

- Nordic-staander 3685 Ni: passend bij brievenbus Nordic 3680 Ni (pag. 151)
- Nordic-staander 3785 Ni: passend bij brievenbus Nordic 3780 Ni (pag. 151)



Artikel	EAN	h x b	Ø
	40 03482...	mm	mm
Nordic 3685 Ni	36870 1	1500 (1200)x363	32
Nordic 3785 Ni	36860 2	1500 (1200)x443	32

Universal 150 Ni

Roestvrij staal

- Universeel toepasbaar voor bijna alle brievenbussen van roestvrij staal, staal en kunststof
- Bestaande uit twee buizen, met speciale gaten
- Brievenbussen worden van binnen op de staander bevestigd, daardoor verhoogde bescherming tegen diefstal

- De staanderbuizen kunnen desgewenst worden ingekort
- Niet geschikt voor Opera/Quadus (p.148), Hamburg (p.159), Capri (p.166), Cosmo (p.149), Turn (p.147) en krantenboxen

Artikel	EAN	Lengte	Ø
	40 03482...	mm	mm
Universal 150 Ni	00300 8	1500	32

Universal 150

Verzinkt en gelakt

- In twee verschillende kleuren leverbaar: zwart en zilver
- Bestaande uit twee buizen, met speciale gaten
- Brievenbussen worden van binnen op de staander bevestigd, daardoor verhoogde bescherming tegen diefstal

- De staanderbuizen kunnen desgewenst worden ingekort
- Niet geschikt voor Opera/Quadus (p.148), Hamburg (p.159), Capri (p.166), Turn (p.147) en krantenboxen



Zwart
(vergelijkbaar met RAL 9005)

zilver

Artikel	Kleuren	EAN	Lengte	Ø
		40 03482...	mm	mm
Universal 150 S	Zwart	23920 9	1500	32
Universal 150 Si	Zilver	23910 0	1500	32



Vrijstaande brievenbussen Dual



Wit (vergelijkbaar met RAL 9016)

Dual Front

Volledig verzinkt, hoogwaardig gecoat

- Verzinkt plaatstaal of RVS
- Uitvoering in staal in twee kleuren leverbaar: wit en antraciet
- Inworp: DIN C4
- Voorgeboord geleverd voor eenvoudige montage
- Klep en deur aan de voorzijde
- Ook geschikt voor wandmontage



Antraciet (vergelijkbaar met RAL 7016)



RVS



Artikel	Kleuren	EAN	HxBxD	Inworp
		40 03482...	mm	mm
821 W	Wit	34120 9	360x407x292	356x32
821 Ant	Antraciet	34180 3	360x407x292	356x32
3821 Ni	RVS	34470 5	360x407x292	356x32

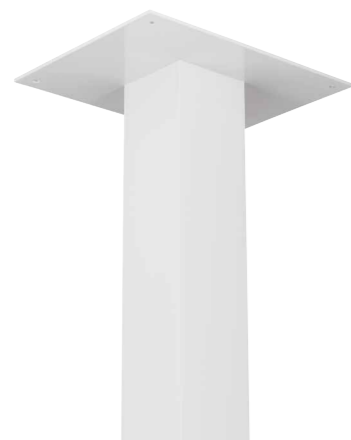

Wit (vergelijkbaar met RAL 9016)

Staander voor Dual en Europa

Om in te betonen

- Van aluminium
- In drie kleuren leverbaar: wit, zwart en zilver
- Kan op de gewenste lengte worden ingekort



Zwart



zilver



Artikel	Kleuren	EAN	HxBxD
		40 03482...	mm
EST 1 W	Wit	08270 6	1200x80x80
EST 1 S	Zwart	08260 7	1200x80x80
EST 1 Si	Zilver	10910 6	1200x80x80
ABE 1		08290 4	



Vrijstaande brievenbussen Europa

Europa 732

Volledig verzinkt, hoogwaardig gecoat

- Met rondom uitstekend kunststofdak
- Praktische brievenbus met grote capaciteit
- Vrijstaande of wandmontage mogelijk
- Voldoet ook aan Zwitserse postnorm
- In drie kleuren leverbaar: wit, oud ijzer en zilver
- Met comfort-diepte
- Inworpformaat: DIN B4
- Boven: Brievingedeelte met geïntegreerde inworpklep
- Onder: Ruim pakket-aflegvak met uitneemdeur (magneetsluiting)
- **Deur-doorgangsaftmetingen (HxB):** 150x357 mm, nuttige diepte: 261 mm
- **Tip:** Bijpassende brievenbusstanders voor de brievenbus Europa 732 zijn te vinden op pagina 184.
- **ABE:** Montageset voor wandmontage bij model Europa 732 met dak



Wit (vergelijkbaar met RAL 9016)



Oud ijzer



Zilver

Artikel	Kleuren	EAN	HxBxD	Inworp
		40 03482...	mm	mm
732 W	Wit	19850 6	411x455x324	371x32
732 E	Oud ijzer	19840 7	411x455x324	371x32
732 Si	Zilver	19730 1	411x455x324	371x32
ABE 1		08290 4		



Bijpassend: EST-stander voor vrijstaande montage (s. p. 184)

Doorwerpbrievenbussen

Buiten-doorwerpkleppen



Buiten-doorwerpklep Porta 791 Ni

Van roestvrij staal

- Met naambordje
- Incl. montagemateriaal. Bijgeleverde slotschroeven zijn geschikt voor deurdiktes tot 35 mm
- Vereiste opening in deur/wand voor inbouw: Hoogte: 45-55 mm; breedte 235-240 mm



Artikel	EAN	HxBxD	Inworp
PORTA 791 Ni SB	40 03482...	mm	mm
	38110 6	68x266x9	226x22



Wit

Buiten-doorwerp brievenbus Porta, eendelig

Raamwerk van aluminium, klep van verzinkt staal

- Hoogwaardig poedergecoat
- Incl. montagemateriaal
- Universeel toepasbaar vanaf 20 mm deur-/wanddikte
- In drie kleuren leverbaar: wit, zilver en bruin
- Vereiste opening in deur/wand voor inbouw: Hoogte: 50-67,5 mm; breedte 257-268,5 mm



zilver



Bruin

Artikel	Kleuren	EAN	hxb	Inworp
		40 03482...	mm	mm
PORTA 796 W	Wit	32470 7	101 x 304	254 x 35
PORTA 796 Si	Zilver	32480 6	101 x 304	254 x 35
PORTA 796 BR	Bruin	32490 5	101 x 304	254 x 35



Doorwerpbrievenbussen

Voor metselwerk

Doorwerpbrievenbussen 795

Verzinkt staal met wit gelakte uitneemdeur

- Diepte verstelbaar tot 490 mm wanddikte



Aanzicht achterzijde

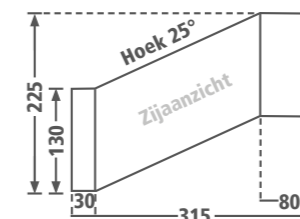

Artikel	Kleur	EAN	HxBxD
		40 03482...	mm
KASTEN 795 W	Verzinkt, Deur wit	32430 1	130x260x315-490



Inworp-paneel 794

Massief aluminium paneel en klep

- Er kunnen willekeurig veel brievenbussen boven elkaar gemonteerd worden, omdat het paneel geprofileerd is
- In twee kleuren leverbaar: wit en zilver



Artikel	Kleuren	EAN	HxBxD	Inworp
		40 03482...	mm	mm
BLENDE 794 W	Wit	32440 0	135x305x8	230x35
BLENDE 794 Si	Zilver	32450 9	135x305x8	230x35



795 Doorwerpbrievenbussen met 794 paneel



2x 795 Doorwerpbrievenbussen met 2x 794 paneel



BURG-WÄCHTER Brievenbussystemen

Uw individuele oplossing.

ZOWEL VOOR TWEE- OF MEERGEZINS-WONINGEN. BURG-WÄCHTER BIEDT VOOR ELKE BEHOEFTE HET JUISTE BRIEVENBUSSYSTEEM. U KUNT KIEZEN UIT VERSCHILLENDE MODELLEN.

Binnen in de inkomhall of vrijstaand voor het gebouw: Met onze brievenbussystemen heeft u de keuze. Het maakt niet uit of u brievenbussen voor twee of twaalf gezinnen wilt monteren. Het brievenbussysteem wordt naar keuze gemonteerd op moderne, in beton gestorte staanders of vastgeschroefd. Alle modellen en uitvoeringen hebben hoge kwaliteit en weerstand tegen invloeden van buitenaf gemeen. Uiteraard heeft u de keuze uit verschillende modellen en kleuren en kunt u het systeem op elk moment uitbreiden.

Verzinkt staal

Brievenbussystemen, wandmontage

Brievenbussystemen

Geldt voor de modellen Borkum, Leipzig, Potsdam en Köln (voorgeboord)

- Dankzij meervoudige montagegaten eenvoudig te verbinden
- Kunststof pluggen voor niet benodigde gaten worden meegeleverd
- Afwerklijst alleen voor inbouwmontage, prijs per str. m.
- Speciale verpakking voor brievenbussystemen vanaf vier stuks noodzakelijk

Artikel	Kleuren	EAN	HxBxD
		40 03482...	mm
Voorgeboord 777 W Wit		27380 7	397 x 284 x 104
Voorgeboord 777 ANT Antraciet		27320 3	397 x 284 x 104
Voorgeboord 871 W Wit		13780 2	315 x 215 x 75
Voorgeboord 872 W Wit		13790 1	340 x 255 x 85
Voorgeboord 877 W Wit		20280 7	322 x 362 x 100
Voorgeboord 877 ANT Antraciet		27790 4	322 x 362 x 100
Voorgeboord 3877 Ni RVS		20390 3	322 x 362 x 100
Afwerklijst	Wit	09380 1	30 x 20 x 2
Verbinden		08370 3	Per brievenbus
Speciale verpakking		00100 4	Per brievenbus



Potsdam 877 W

Borkum 3877 Ni



Voorbeeld

Stuks, artikel

4x brievenbussen Köln 872 W voorgeboord

4x verbinden

1x afwerklijst 2,62 str. m.
(hoogte 340 mm x 4 + breedte 255 mm x 4 + verliezen per hoek 60 mm)

4x speciale verpakking



Vrijstaande brievenbussen / systemen

Vrijstaand, Dual



Dual brievenbusinstallatie

Terzo-palen

Vrijstaande systemen met max. zes brievenbussen

- Individueel te combineren met brievenbus Dual, Terzo-palen en montage-sets
- Eenvoudige montage
- Terzo-paal vervaardigd van hoogwaardig poedergecoat aluminium profiel
- Palen zijn voorgeboord
- om in beton te gieten, (met Terzo voet, zie p. 196), ook om vast te schroeven
- Plaatsing in beschutte buitenomgeving aanbevolen

De afb. toont montagevoorbeeld Terzo-paal V11-P W met brievenbus Dual 821 W

Artikel	Kleuren	EAN
		40 03482...
Terzo-paal V11-P W	Wit	38530 2
Terzo-paal V11-P ANT	Antraciet	38510 4

Toebehoren

Staander EST

- Ideaal voor opstelling van een individuele brievenbus Dual/Europa

Montage-sets

- Afstandshouders, schroeven en sluitringen

Terzo-voet voor vloermontage

- Solide brievenbus van hoogwaardig zinkgietspuitwerk
- Incl. bevestigingsmateriaal en afdekkappen

Artikel	Kleuren	EAN	HxBxD
		40 03482...	mm
Staander EST 1 W	Wit	08270 6	1200x80x80
Staander EST 1 Si	Zilver	10910 6	1200x80x80
Staander EST 1 S	Zwart	08260 7	1200x80x80
Montage-set BK	1 set per verbinding	06871 7	
Terzo-voet V11-F W	Wit	31000 7	
Terzo-voet V11-F ANT	Antraciet	34420 0	

Tip: gewoon op stevige voetplaat vastschroeven, niet in beton vatten.

Vrijstaande brievenbussen / systemen

Vrijstaand, Dual

Dual Front

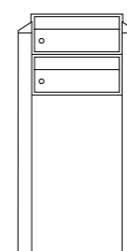

Set nr. 82101 W
Set nr. 82121 ANT
Set nr. 84101 Ni / ANT

Hoogte opgebouwd: 1372 mm
Hoogte compleet: 1672 mm
Breedte: 550 mm

Dual Front



Set nr. 82102 W
Set nr. 82122 ANT
Set nr. 84102 Ni / ANT

Hoogte opgebouwd: 1372 mm
Hoogte compleet: 1672 mm
Breedte: 550 mm

Dual Front

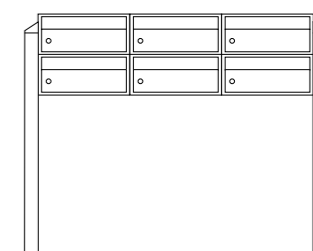

Set nr. 82103 W
Set nr. 82123 ANT
Set nr. 84103 Ni / ANT

Hoogte opgebouwd: 1372 mm
Hoogte compleet: 1672 mm
Breedte: 1364 mm

Dual Front

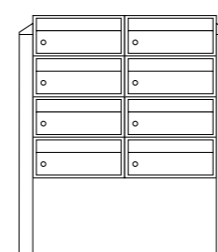

Set nr. 82104 W
Set nr. 82124 ANT
Set-nr. 84104 Ni/ANT

Hoogte opgebouwd: 1372 mm
Hoogte compleet: 1672 mm
Breedte: 957 mm

Dual Front

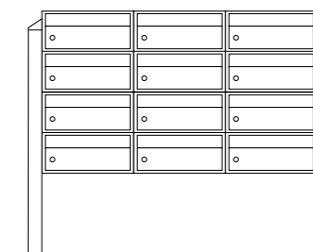

Set nr. 82106 W
Set nr. 82126 ANT
Set-nr. 84106 Ni/ANT

Hoogte opgebouwd: 1372 mm
Hoogte compleet: 1672 mm
Breedte: 1364 mm

Vrijstaande brievenbussen / systemen

Vrijstaand, eBoxx A-brievenbussen



Antraciet
(vergelijkbaar met RAL 7016)

Brievenbus eBoxx A

Brievenbus van verzinkt staal

- Volledig verzinkt, hoogwaardig gecoat
- In twee kleuren leverbaar
- Openingsstop
- Inworp DIN C4



Wit (vergelijkbaar met RAL 9016)



Artikel	Kleuren	EAN	HxBxD	Inworp
		40 03482...	mm	mm
A 625 ANT	Antraciet	41970 0	115x380x450	325x33
A 625 W	Wit	41960 1	115x380x450	325x33

Terzo-paal

- Paal, gemaakt van hoogwaardig gepoedercoat aluminium profiel
- Om in te betonnen
- Voor montage van een eBoxx zijn twee palen nodig



Terzo-voeten

- Optioneel bij Terzo-paal
- Maken montage mogelijk zonder inbetonnen
- Vastschroeven op een stevige ondergrond
- Incl. bevestigingsmateriaal en afdekkappen
- Voor montage zijn de bijgeleverde blinde klinkmoeren benodigd.



Artikel	Kleuren	EAN
		40 03482...
Terzo-paal V11-P W	Wit	38530 2
Terzo V11 - 170 ANT	Antraciet	38510 4
Terzo-voet V11-F W	Wit	31000 7
Terzo-voet V11-F ANT	Antraciet	34420 0



Vrijstaande brievenbussen / systemen

Vrijstaand, brievenbussysteem eBoxx A

Montagevoorbeeld 6-delig systeem (Terzo-voet & ingebetonneerd)

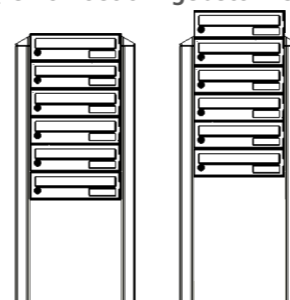

Bestaande uit:
6x brievenbus A 625
2x Terzo-paal 170
2x Terzo-voet
2x montage-set eBoxx-systeem (38420 6)

Hoogte met voeten 1700 mm
Hoogte met voeten +1 1850 mm
Hoogte ingebetonneerd 1151 mm
Hoogte ingebetonneerd +1 1266 mm
Breedte / Diepte 570 / 450 mm

Montagevoorbeeld 8-delig systeem (Terzo-voet & ingebetonneerd)

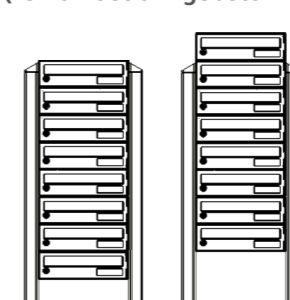

Bestaande uit:
8x brievenbus A 625
2x Terzo-paal 170
2x Terzo-voet
2x montage-set eBoxx-systeem (38420 6)

Hoogte met voeten 1700 mm
Hoogte met voeten +1 1850 mm
Hoogte ingebetonneerd 1151 mm
Hoogte ingebetonneerd +1 1266 mm
Breedte / Diepte 570 / 450 mm

Montagevoorbeeld 12-delig systeem (Terzo-voet & ingebetonneerd)

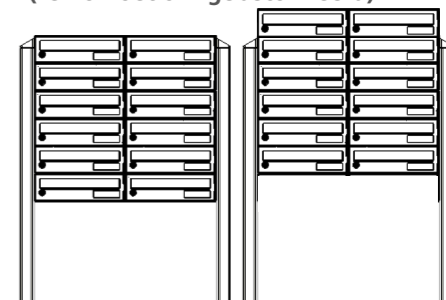

Bestaande uit:
12x brievenbus A 625
2x Terzo-paal 170
2x Terzo-voet
2x montage-set eBoxx-systeem (38420 6)

Hoogte met voeten 1700 mm
Hoogte met voeten +1 1850 mm
Hoogte ingebetonneerd 1151 mm
Hoogte ingebetonneerd +1 1266 mm
Breedte / Diepte 950 / 450 mm

Montagevoorbeeld 14-delig systeem (Terzo-voet & ingebetonneerd)

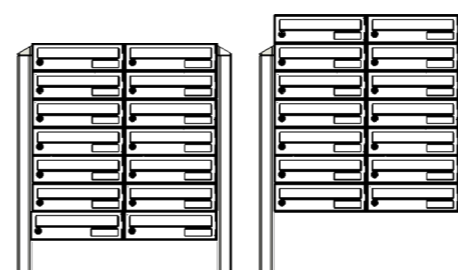

Bestaande uit:
14x brievenbus A 625
2x Terzo-paal 170
2x Terzo-voet
2x montage-set eBoxx-systeem (38420 6)

Hoogte met voeten 1700 mm
Hoogte met voeten +1 1850 mm
Hoogte ingebetonneerd 1151 mm
Hoogte ingebetonneerd +1 1266 mm
Breedte / Diepte 950 / 450 mm

Montagevoorbeeld 16-delig systeem (Terzo-voet & ingebetonneerd)

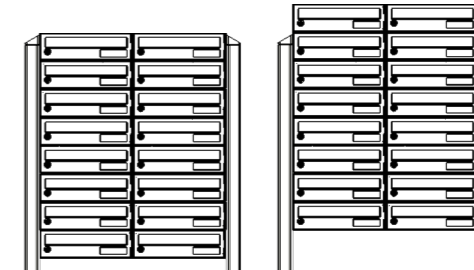

Bestaande uit:
16x brievenbus A 625
2x Terzo-paal 170
2x Terzo-voet
2x montage-set eBoxx-systeem (38420 6)

Hoogte met voeten 1700 mm
Hoogte met voeten +1 1850 mm
Hoogte ingebetonneerd 1151 mm
Hoogte ingebetonneerd +1 1266 mm
Breedte / Diepte 950 / 450 mm

Vrijstaande brievenbussen / systemen

Vrijstaand, brievenbussysteem eBoxx A

Montagevoorbeeld 18-delig systeem (Terzo-voet & ingebetonneerd)

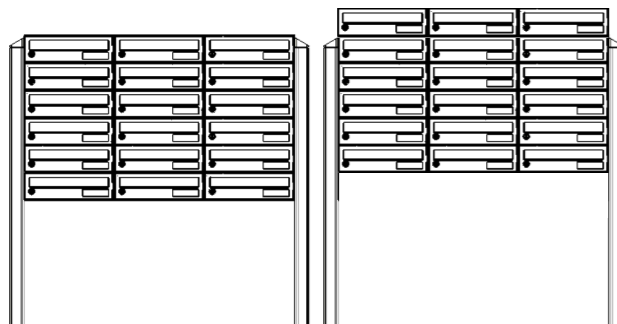

Bestaande uit:
 18x brievenbus A 625
 2x Terzo-paal 170
 2x Terzo-voet
 2x montage-set eBoxx-systeem (38420 6)

Hoogte met voeten	1700 mm
Hoogte met voeten +1	1850 mm
Hoogte ingebetonneerd	1151 mm
Hoogte ingebetonneerd +1	1266 mm
Breedte / Diepte	1330 / 450 mm

Montagevoorbeeld 21-delig systeem (Terzo-voet & ingebetonneerd)

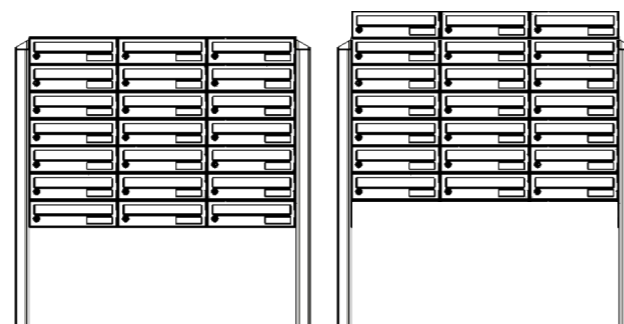

Bestaande uit:
 21x brievenbus A 625
 2x Terzo-paal 170
 2x Terzo-voet
 2x montage-set eBoxx-systeem (38420 6)

Hoogte met voeten	1700 mm
Hoogte met voeten +1	1850 mm
Hoogte ingebetonneerd	1151 mm
Hoogte ingebetonneerd +1	1266 mm
Breedte / Diepte	1330 / 450 mm

Montagevoorbeeld 24-delig systeem (Terzo-voet & ingebetonneerd)

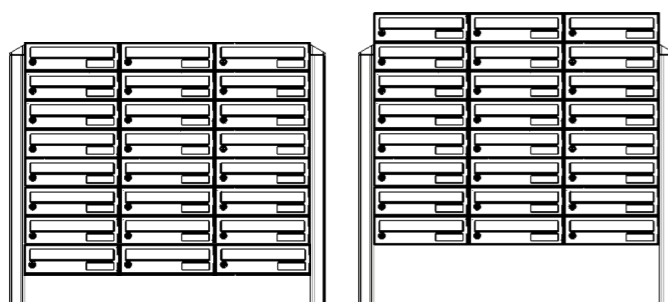

Bestaande uit:
 2x brievenbus A 625
 2x Terzo-paal 170
 2x Terzo-voet
 2x montage-set eBoxx-systeem (38420 6)

Hoogte met voeten	1700 mm
Hoogte met voeten +1	1850 mm
Hoogte ingebetonneerd	1151 mm
Hoogte ingebetonneerd +1	1266 mm
Breedte / Diepte	1330 / 450 mm

Toebehoren palen en dwarsliggers voor systeemmontage

Terzo-paal

- Paal, gemaakt van hoogwaardig gepoedercoat aluminium profiel
- Om in te betonneren
- Voor montage van een eBoxx zijn twee palen nodig



Terzo-voeten

- Optioneel bij Terzo-paal
- Maken montage mogelijk zonder inbetonneren
- Vastschroeven op een stevige ondergrond
- Incl. bevestigingsmateriaal en afdekkappen
- Voor montage zijn de bijgeleverde blinde klinkmoeren benodigd.



Artikel	Kleuren	EAN
		40 03482...
Terzo-paal V11-P W	Wit	38530 2
Terzo V11 - 170 ANT	Antraciet	38510 4
Terzo-voet V11-F W	Wit	31000 7
Terzo-voet V11-F ANT	Antraciet	34420 0



eBoxx-dwarsliggers TERZO T 760 en T 1140

Versterkingsdwarsligger

- T 760: Voor alle staander-systeemmontages met twee x eBoxx versie E en E + A naast elkaar
- T 1140: Voor alle staander-systeemmontages met drie x eBoxx versie E en E + A naast elkaar
- Gemaakt van hoogwaardig roestvrij staal met poedercoating
- Alleen in combinatie met twee Terzo palen
- Inclusief montage materiaal

Wit (vergelijkbaar met RAL 9016)



Antraciet (vergelijkbaar met RAL 7016)



Artikel	Kleuren	EAN	HxBxD	Gewicht
		40 03482...	mm	kg
T 760 W (eBoxx)	Wit	38380 3	170x760x100	3,2
T 760 ANT (eBoxx)	Antraciet	38390 2	170x760x100	3,2
T 1140 W (eBoxx)	Wit	38400 8	170x1140x100	4,7
T 1140 ANT (eBoxx)	Antraciet	38410 7	170x1140x100	4,7



Vrijstaande brievenbussen / systemen

Vrijstaand, Terzo



Brievenbussen om zelf te monteren

Voor de modellen Leipzig 777 en Potsdam 877

- Voorgeboord
- Incl. sluitdopjes

Artikel	Kleuren	EAN	H x B x D
		40 03482...	mm
Voorgeboord 777 W Wit		27380 7	397 x 284 x 104
Voorgeboord 777 ANT Antraciet		27320 3	397 x 284 x 104
Voorgeboord 877 W Wit		20280 7	322 x 362 x 100
Voorgeboord 877 ANT Antraciet		27790 4	322 x 362 x 100

Palen en daken

- Hoogwaardig poedergecoat aluminium profiel
- Individueel combineerbaar
- Plaatsing uitsluitend in beschutte buitenomgeving
- Eenvoudige montage, incl. montagemateriaal
- Terzo V11: Palen, 110 mm profiel, voorgeboord
- Terzo H14: Daken, 140 mm profiel, voorgeboord

Artikel	Kleuren	EAN	Lengte
		40 03482...	mm
Terzo-paal V11-P W	Wit	38530 2	
Terzo V11 - 170 ANT	Antraciet	38510 4	
Terzo H14 - 63 W	Wit	27360 9	630
Terzo H14 - 79 W	Wit	27700 3	790
Terzo H14 - 79 ANT	Antraciet	37240 1	790
Terzo H14 - 92 W	Wit	27370 8	920
Terzo H14 - 92 ANT	Antraciet	34400 2	920
Terzo H14 - 115 W	Wit	27680 8	1150
Terzo H14 - 115 ANT	Antraciet	37250 0	1150

Toebehoren

- Montage-sets: Afstandshouders, zelftappende schroeven en sluitringen (4 stuks)
- Terzo-voet: robuuste brievenbusvoet van hoogwaardig zinkgietspuitwerk, inbetonnen valt, incl. bevestigingsmateriaal en afdekkappen

Artikel	Kleuren	EAN
		40 03482...
Montage-set Terzo W	Wit	05951 7
Montage-set Terzo ANT	Antraciet	05950 0
Montage-set BK		06871 7
Voet V 11-F W	Wit	31000 7
Voet V 11-F ANT	Antraciet	34420 0

Tip: gewoon op stevige voetplaat vastschroeven, niet in beton vatten.



Vrijstaande brievenbussen / systemen

Vrijstaand, Terzo

Set nr. 86420 W / 84420 ANT

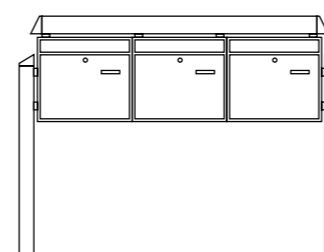

Terzo-systeem, bestaande uit:
2x paal Terzo V11
1x dak Terzo H14-115
3x Potsdam 877 voorgeboord
4x montage-set Terzo +
2x montage-set BK

Hoogte opgebouwd: 1501 mm
Hoogte compleet: 1801 mm
Breedte: 1228 mm

Set nr. 86430 W / 84430 ANT

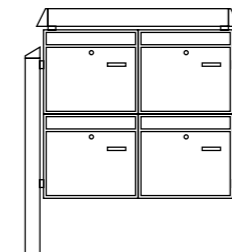

Terzo-systeem, bestaande uit:
2x paal Terzo V11
1x dak Terzo H14-79
4x Potsdam 877 voorgeboord
3x montage-set Terzo +
4x montage-set BK

Hoogte opgebouwd: 1501 mm
Hoogte compleet: 1801 mm
Breedte: 866 mm

Set nr. 86440 W / 84440 ANT

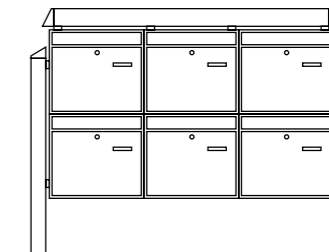

Terzo-systeem, bestaande uit:
2x paal Terzo V11
1x dak Terzo H14-115
6x Potsdam 877 voorgeboord
4x montage-set Terzo +
7x montage-set BK

Hoogte opgebouwd: 1501 mm
Hoogte compleet: 1801 mm
Breedte: 1228 mm

Set nr. 86470 W / 84470 ANT

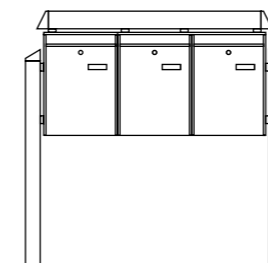

Terzo-systeem, bestaande uit:
2x paal Terzo V11
1x dak Terzo H14-92 W
3x Leipzig 777 voorgeboord
4x montage-set Terzo +
2x montage-set BK

Hoogte opgebouwd: 1501 mm
Hoogte compleet: 1801 mm
Breedte: 994 mm

Set nr. 86480 W

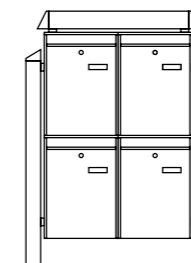

Terzo-systeem, bestaande uit:
2x paal Terzo V11 W
1x dak Terzo H14-63 W
4x Leipzig 777 W voorgeboord
3x montage-set Terzo +
4x montage-set BK

Hoogte opgebouwd: 1501 mm
Hoogte compleet: 1801 mm
Breedte: 710 mm

Set nr. 86490 W / 84490 ANT

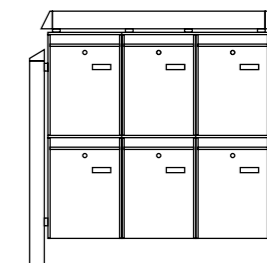

Terzo-systeem, bestaande uit:
2x paal Terzo V11
1x dak Terzo H14-92
6x Leipzig 777 voorgeboord
4x montage-set Terzo +
7x montage-set BK

Hoogte opgebouwd: 1501 mm
Hoogte compleet: 1801 mm
Breedte: 994 mm

Brievenbus-reserveonderdelen en toebehoren

Reserveonderdelen

- BK 92 M/K: Vervangcilinders voor BURG-WÄCHTER brievenbussen
- Afzonderlijke cilinders: Cilinder voor brievenbus
- BK 92 F: 1 paar standaard-naamvenster
- N1: Standaard-naamvenster
- N2: Naamvenster voor modellen Dual en Europa
- S1: Kijkvenster voor model Köln
- SD 1: Zijdeksel voor krantenboxen, rond
- SD 2 U: Zijdeksel voor U-vormige krantenvakken, bijv. voor producten London (p. 163) of Malaga (p. 154)
- SD 3 V: Zijdeksel met V-vorm, bijv. voor Vario-set (p. 172) of Amrum-set (p. 153)



BK 92 Point



Zijdeksel SD 1



Zijdeksel SD 2 U



Zijdeksel SD 3 V

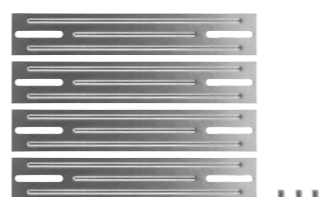

BK-hekmontage-set



Artikel	EAN	VE	Voor fabrikaten	
	40 03482...			

↓ BURG-WÄCHTER brievenbussen ↓

BK 92 M	SB	14111 3	5	Metaal	65 R
BK 92 K	SB	14121 2	5	Voor bijna alle kunststof en gietwerk modellen	65 R
BK 92 Point	SB	30981 0	5		40 W L/R
Afzonderlijke cilinders		13880 9	1	Svp model aangeven	

↓ Sleutels voor brievenbussen ↓

Artikel	EAN	VE	Afmetingen
	40 03482...		mm
BK 92 F SB	18661 9	5	74x22
N-venster N1	08110 5	1	74x22
N-venster N2	28900 6	1	111x31
S-venster S1	08120 4	1	44x14
S-deksel SD1 SB	28871 9	10	Ø120 mm, per paar verpakt: 1 VE = 10 paar
S-deksel SD2 U SB	39861 6	5	100x100 mm, U-vorm
S-deksel SD3 V SB	39871 5	5	100x100 mm, V-vorm

Brievenbus-hekmontageset 3825 Ni

Eenvoudige en snelle montage van uw brievenbus op het hek zie pagina 181.

Artikel	EAN
	40 03482...
3825 Ni SB	38251 6

Uitnamehulp

- Roestvrij staal
- Eenvoudige montage, ook achteraf, door inkleven
- Voor vlak op de bodem liggende poststukken
- Twee versies leverbaar

Artikel	EAN	Passend bij
	40 03482...	Artikel
Uitnamehulp 1 Ni	37970 7	Amrum/-Set, Amsterdam, Borkum, Comfort/-set, Olymp/-set, Leipzig, Lucca/-set, Magdeburg, Nordic, Potsdam, set Vario
Uitnamehulp 2 Ni	37980 6	Dual, Europa, Kopenhagen, Sylt

COMFORTABEL, VEILIG, UNIVERSEEL

De pakketboxen voor alle situaties!



Met de eBoxx en eBoxx EASY+ ontvangt u steeds uw pakket, zelfs als u niet thuis bent.

Wacht u ongeduldig op uw levering? Maar wat als u niet thuis bent wanneer de pakketdienst aanbelt? In plaats van die nieuwe schoenen, heeft u nu alleen de afhaalbon in uw handen. Maar het kan ook anders: De pakketboxen van BURG-WÄCHTER zijn de oplossing! 24 uur per dag, zeven dagen per week.

Of het nu gaat om DHL, DPD, Hermes of gelijk welke andere pakketdienst. Zelfs de apotheek, de brouwer of de bakker om de hoek zal uw bestellingen of de zondagse koffiekoeken veilig kunnen leveren. **Of het nu gaat om een eengezins-, een geschakelde of een huurwoning – de eBoxx/eBoxx EASY+ voldoet aan alle vereisten.**

Pakketontvangstbox eBoxx



Pakketontvangstbox eBoxx

Praktisch:

- DIN A4 formulier met contactinformatie van de pakketdienst

Deur:

- Corrosiebestendig sluitwerk
- Deurstop via aanslagstang
- Noodopeningsmogelijkheid van binnen uit (kinderslot)
- Deurgrendel om onbedoelde opening te voorkomen

Stevig en duurzaam:

- Hoogvaste laserverbinding
- Geavanceerd ventilatiesysteem
- Bodemverstevingen



E 634 S W

E 634 S ANT

GV 644 S W

GV 644 S ANT

Brievenbus eBoxx A

Brievenbus van verzinkt staal

- Volledig verzinkt, hoogwaardig gecoat
- In twee kleuren leverbaar
- Openingsstop
- Inworp DIN C4



Antraciet
(vergelijkbaar met RAL 7016)



Wit (vergelijkbaar met RAL 9016)

De optimale aanvulling op de pakketontvangstbox eBoxx E

Pakketontvangstbox eBoxx

Eenvoudige bediening in vier stappen:

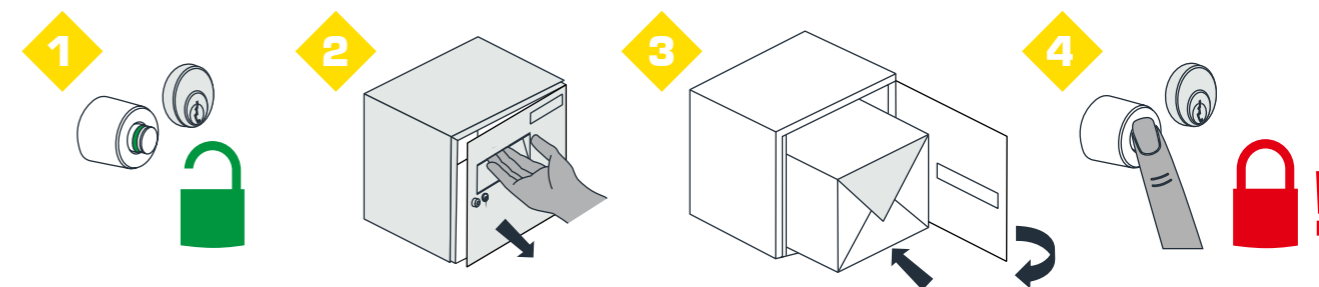

Kleur	EAN	Pakketbox maten/gewicht	Pakket max. afmetingen/lastcapaciteit*
	40 03482...	in mm	in mm
E 634 S ANT / E 634 S W			
Antraciet	40740 0		
Wit	37710 9		
GV 644 S ANT / GV 644 S W			
Antraciet	40780 6		
Wit	37720 8		
A 625 ANT / A 625 W **			
Antraciet	41970 0		
Wit	41960 1		

* De lastcapaciteit kan variëren, afhankelijk van het type montage en de staat van de muur. De informatie is alleen geldig voor professionele montage. ** Brievenbussen volgens DIN EN 13724:2013.

Pakketbox eBoxx E in combinatie met brievenbus eBoxx A: diverse varianten voor wand-, staander- of systeemmontage mogelijk. Zie vanaf pagina 204*

Pakketontvangstbox eBoxx EASY+



Pakketontvangstbox eBoxx EASY+

Praktisch:

- Pakketten ontvangen, zelfs als u niet thuis bent. Dag en nacht. Veilig. Contactloos.
- Voor alle pakketdiensten, leveringen van supermarkten, apotheken, etc.
- Meerdere zendingen van verschillende pakketdiensten ontvangen via een individuele openingscode.
- Wand-, vloer-, staander- en systeemmontage mogelijk (Universal 150 eBoxx NI of Terzo paal en dwarsligger vereist)

- Handig te bedienen via de BURGsmart-app : Leveringscodes toewijzen, batterijlading controleren, controleren of een pakket werd geleverd (voor iOS en Android)

Deur:

- Corrosiebestendig sluitwerk
- 3 puntsvergrendeling en 3 scharnieren
- Deurstop via aanslagstang
- Noodopeningsmogelijkheid van binnen uit (kinderslot)
- Deurvergrendeling tegen onbedoeld openen

Stevig en duurzaam:

- Hoogvaste laserlasverbinding
- Geavanceerd ventilatiesysteem
- Bodemverstevingen
- Goede bescherming tegen vandalisme: met een trekkracht van veiligheidsniveau 4 (40 kg) biedt de pakketbox een uiterst robuuste bescherming.

Brievenbus eBoxx A

Brievenbus van verzinkt staal

- Volledig verzinkt, hoogwaardig gecoat
- In twee kleuren leverbaar
- Openingsstop
- Inworp DIN C4



Antraciet
(vergelijkbaar met RAL 7016)



Wit (vergelijkbaar met RAL 9016)

De optimale aanvulling op de pakketontvangstbox eBoxx E.

Pakketontvangstbox eBoxx EASY+

Kleur	EAN	Pakketbox maten/gewicht	Pakket max. afmetingen/lastcapaciteit*
	40 03482...	in mm	in mm
E 635 ANT / E 635 W		98 l 12,5 kg	afhankelijk van het type montage tot 40 kg
Antraciet	41930 4		
Wit	41920 5		
GV 645 ANT / GV 645 W		197 l 20,5 kg	afhankelijk van het type montage tot 50 kg
Antraciet	41950 2		
Wit	41940 3		
A 625 ANT / A 625 W **		4,9 kg	
Antraciet	41970 0		
Wit	41960 1		

* De lastcapaciteit kan variëren, afhankelijk van het type montage en de staat van de muur. De informatie is alleen geldig voor professionele montage.

** Brievenbussen volgens DIN EN 13724:2013.

Eenvoudige bediening in vier stappen:

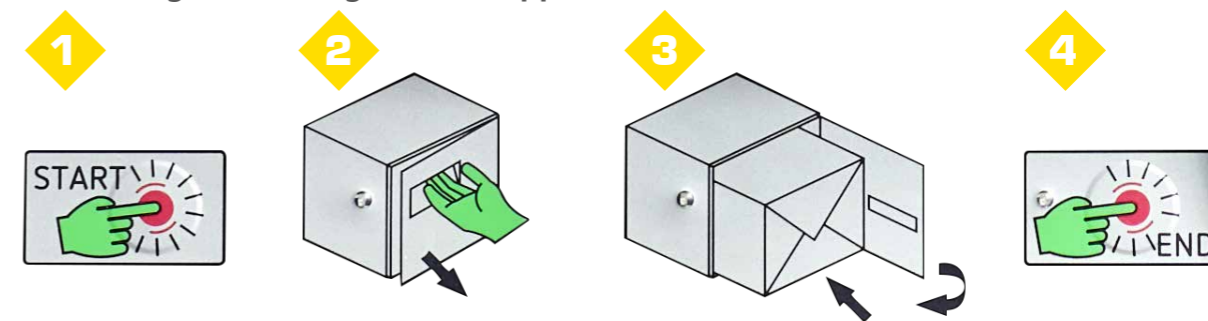

eBoxx EASY+ E in combinatie met brievenbus eBoxx A: diverse varianten voor wand-, staander- of systeemmontage mogelijk. Zie vanaf pagina 204*.

Vrijstaande pakketboxen/systemen

Selectie van de systeemmodule met **twee boxen**

eBoxx EASY+ E 635
Set nr. 84383 W/84353 ANT
eBoxx E 634
Set nr. 84437 W/84413 ANT

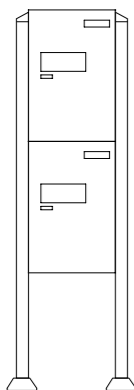

eBoxx-systeem, bestaande uit:
2x eBoxx EASY+ E 635 of eBoxx E 634
2x Terzo-paal 170
2x Terzo-voet
2x montage-set eBoxx-systeem (38420 6)

hoogte x breedte x diepte totaal:
1700 x 570 x 450 mm

eBoxx EASY+ E 635
Set nr. 84387 W/84357 ANT
eBoxx E 634
Set nr. 84442 W/84417 ANT

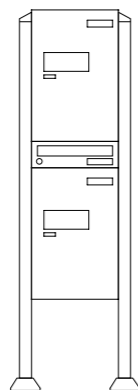

eBoxx-systeem, bestaande uit:
2x eBoxx EASY+ E 635 of eBoxx E 634
1x brievenbus A 625
2x Terzo-paal 170
2x Terzo-voet
2x montage-set eBoxx-systeem (38420 6)

hoogte x breedte x diepte totaal:
1700 x 570 x 450 mm

eBoxx EASY+ E 635
Set nr. 84390 W/84360 ANT
eBoxx E 634
Set nr. 84445 W/84421 ANT

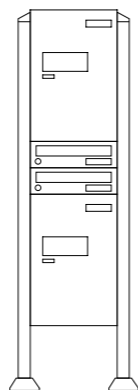

eBoxx-systeem, bestaande uit:
2x eBoxx EASY+ E 635 of eBoxx E 634
2x brievenbus A 625
2x Terzo-paal 170
2x Terzo-voet
2x montage-set eBoxx-systeem (38420 6)

hoogte x breedte x diepte totaal:
1700 x 570 x 450 mm

eBoxx EASY+ E 635
Set nr. 84373 W/84343 ANT
eBoxx E 634
Set nr. 84426 W/84403 ANT

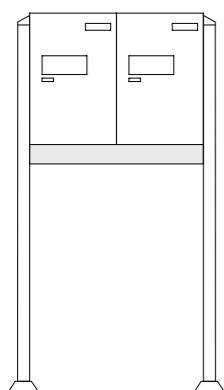

eBoxx-systeem, bestaande uit:
2x eBoxx EASY+ E 635 of eBoxx E 634
2x Terzo-paal 170
2x Terzo-voet
1x Terzo-dwarsligger T 760
2x Montageset eBoxx systeem (38420 6)

hoogte x breedte x diepte totaal:
1700 x 950 x 450 mm

eBoxx EASY+ E 635
Set nr. 84379 W/84349 ANT
eBoxx E 634
Set nr. 84433 W/84409 ANT

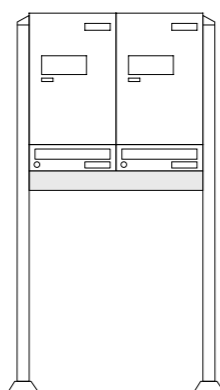

eBoxx-systeem, bestaande uit:
2x eBoxx EASY+ E 635 of eBoxx E 634
2x brievenbus A 625
2x Terzo-paal 170
2x Terzo-voet
1x Terzo-dwarsligger T 760
2x Montageset eBoxx systeem (38420 6)

hoogte x breedte x diepte totaal:
1700 x 950 x 450 mm

eBoxx EASY+ E 635
Set nr. 84381 W/84351 ANT
eBoxx E 634
Set nr. 84435 W/84411 ANT

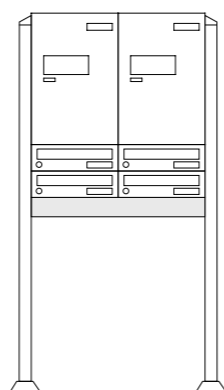

eBoxx-systeem, bestaande uit:
2x eBoxx EASY+ E 635 of eBoxx E 634
4x brievenbus A 625
2x Terzo-paal 170
2x Terzo-voet
1x Terzo-dwarsligger T 760
2x Montageset eBoxx systeem (38420 6)

hoogte x breedte x diepte totaal:
1700 x 950 x 450 mm

Vrijstaande pakketboxen/systemen

Selectie van de systeemmodule met **twee boxen**

eBoxx EASY+ E 635
Set nr. 84371 W/84341 ANT
eBoxx E 634
Set nr. 84424 W/84401 ANT

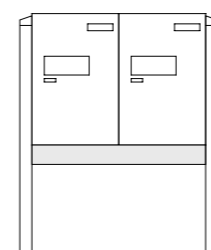

eBoxx-systeem, bestaande uit:
2x eBoxx EASY+ E 635 of eBoxx E 634
2x Terzo-paal 170
1x Terzo-dwarsligger T 760
2x Montageset eBoxx systeem (38420 6)

hoogte x breedte x diepte totaal:
1151 x 950 x 450 mm

eBoxx EASY+ E 635
Set nr. 84375 W/84345 ANT
eBoxx E 634
Set nr. 84428 W/84405 ANT

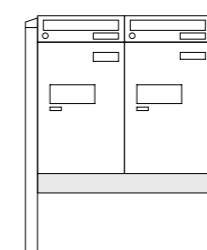

eBoxx-systeem, bestaande uit:
2x eBoxx EASY+ E 635 of eBoxx E 634
2x brievenbus A 625
2x Terzo-paal 170
1x Terzo-dwarsligger T 760
2x Montageset eBoxx systeem (38420 6)

hoogte x breedte x diepte totaal:
1151 x 950 x 450 mm

eBoxx EASY+ E 635
Set nr. 84377 W/84347 ANT
eBoxx E 634
Set nr. 84431 W/84407 ANT

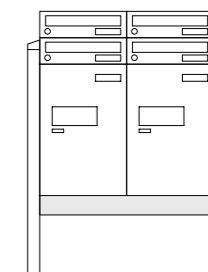

eBoxx-systeem, bestaande uit:
2x eBoxx EASY+ E 635 of eBoxx E 634
4x brievenbus A 625
2x Terzo-paal 170
1x Terzo-dwarsligger T 760
2x Montageset eBoxx systeem (38420 6)

hoogte x breedte x diepte totaal:
1266 x 950 x 450 mm

Vrijstaande pakketboxen/systemen

Selectie van de systeemmodule met **drie boxen**

eBoxx EASY+ E 635
Set nr. 84374 W/84344 ANT
eBoxx E 634
Set nr. 84427 W/84404 ANT

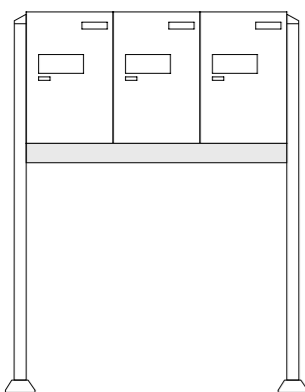

eBoxx-systeem, bestaande uit:
3x eBoxx EASY+ E 635 of eBoxx E 634
2x Terzo-paal 170
2x Terzo-voet
1x Terzo dwarsligger T 1140
2x Montageset eBoxx systeem (38420 6)

hoogte x breedte x diepte totaal:
1700 x 1330 x 450 mm

eBoxx EASY+ E 635
Set nr. 84380 W/84350 ANT
eBoxx E 634
Set nr. 84434 W/84410 ANT

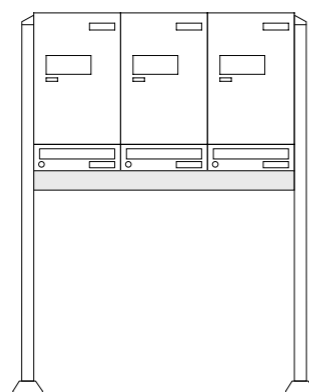

eBoxx-systeem, bestaande uit:
3x eBoxx EASY+ E 635 of eBoxx E 634
3x brievenbus A 625
2x Terzo-paal 170
2x Terzo-voet
1x Terzo dwarsligger T 1140
2x Montageset eBoxx systeem (38420 6)

hoogte x breedte x diepte totaal:
1700 x 1330 x 450 mm

eBoxx EASY+ E 635
Set nr. 84382 W/84352 ANT
eBoxx E 634
Set nr. 84436 W/84412 ANT

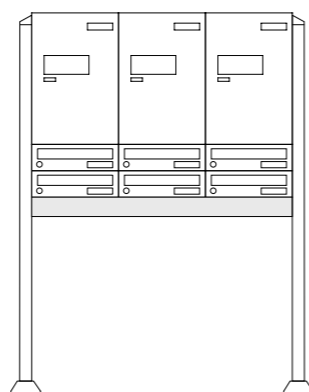

eBoxx-systeem, bestaande uit:
3x eBoxx EASY+ E 635 of eBoxx E 634
6x brievenbus A 625
2x Terzo-paal 170
2x Terzo-voet
1x Terzo dwarsligger T 1140
2x Montageset eBoxx systeem (38420 6)

hoogte x breedte x diepte totaal:
1700 x 1330 x 450 mm

eBoxx EASY+ E 635
Set nr. 84372 W/84342 ANT
eBoxx E 634
Set nr. 84425 W/84402 ANT

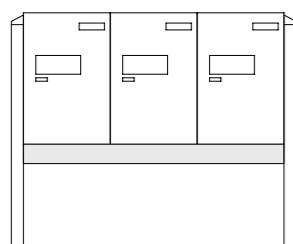

eBoxx-systeem, bestaande uit:
3x eBoxx EASY+ E 635 of eBoxx E 634
2x Terzo-paal 170
1x Terzo dwarsligger T 1140
2x Montageset eBoxx systeem (38420 6)

hoogte x breedte x diepte totaal:
1151 x 1330 x 450 mm

eBoxx EASY+ E 635
Set nr. 84376 W/84346 ANT
eBoxx E 634
Set nr. 84429 W/84406 ANT

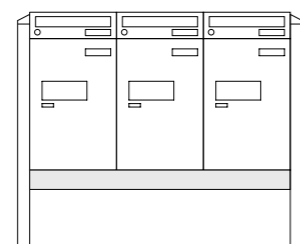

eBoxx-systeem, bestaande uit:
3x eBoxx EASY+ E 635 of eBoxx E 634
3x brievenbus A 625
2x Terzo-paal 170
1x Terzo dwarsligger T 1140
2x Montageset eBoxx systeem (38420 6)

hoogte x breedte x diepte totaal:
1151 x 1330 x 450 mm

eBoxx EASY+ E 635
Set nr. 84378 W/84348 ANT
eBoxx E 634
Set nr. 84432 W/84408 ANT

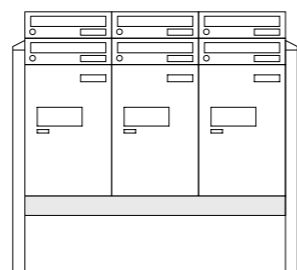

eBoxx-systeem, bestaande uit:
3x eBoxx EASY+ E 635 of eBoxx E 634
6x brievenbus A 625
2x Terzo-paal 170
1x Terzo dwarsligger T 1140
2x Montageset eBoxx systeem (38420 6)

hoogte x breedte x diepte totaal:
1266 x 1330 x 450 mm

Vrijstaande pakketboxen/systemen

Selectie van de systeemmodule met **vier of vijf boxen**

eBoxx EASY+ E 635
Set nr. 84385 W/84355 ANT
eBoxx E 634
Set nr. 84439 W/84415 ANT

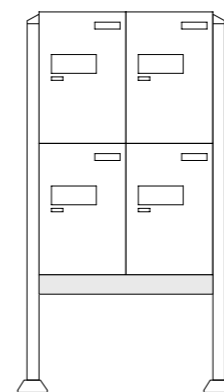

eBoxx-systeem, bestaande uit:
4x eBoxx EASY+ E 635 of eBoxx E 634
2x Terzo-paal 170
2x Terzo-voet
1x Terzo-dwarsligger T 760
2x Montageset eBoxx systeem (38420 6)

hoogte x breedte x diepte totaal:
1700 x 950 x 450 mm

eBoxx EASY+ E 635
Set nr. 84388 W/84358 ANT
eBoxx E 634
Set nr. 84443 W/84418 ANT

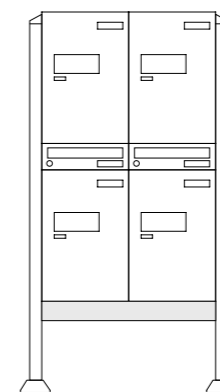

eBoxx-systeem, bestaande uit:
4x eBoxx EASY+ E 635 of eBoxx E 634
2x brievenbus A 625
2x Terzo-paal 170
2x Terzo-voet
1x Terzo-dwarsligger T 760
2x Montageset eBoxx systeem (38420 6)

hoogte x breedte x diepte totaal:
1700 x 950 x 450 mm

eBoxx EASY+ E 635
Set nr. 84391 W/84361 ANT
eBoxx E 634
Set nr. 84446 W/84422 ANT

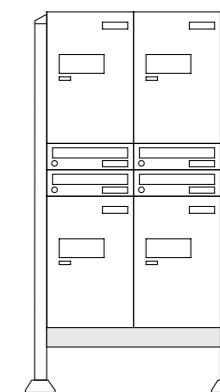

eBoxx-systeem, bestaande uit:
4x eBoxx EASY+ E 635 of eBoxx E 634
4x brievenbus A 625
2x Terzo-paal 170
2x Terzo-voet
1x Terzo-dwarsligger T 760
2x Montageset eBoxx systeem (38420 6)

hoogte x breedte x diepte totaal:
1700 x 950 x 450 mm

eBoxx EASY+ E 635
Set nr. 84384 W/84354 ANT
eBoxx E 634
Set nr. 84438 W/84414 ANT

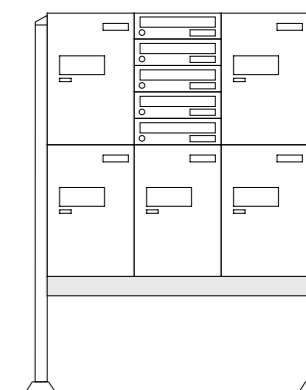

eBoxx-systeem, bestaande uit:
5x eBoxx EASY+ E 635 of eBoxx E 634
5x brievenbus A 625
2x Terzo-paal 170
2x Terzo-voet
1x Terzo dwarsligger T 1140
2x Montageset eBoxx systeem (38420 6)

hoogte x breedte x diepte totaal:
1700 x 1330 x 450 mm

Vrijstaande pakketboxen/systemen

Selectie van de systeemmodule met zes boxen

eBoxx EASY+ E 635
Set nr. 84386 W/84356 ANT
eBoxx E 634
Set nr. 84441 W/84416 ANT

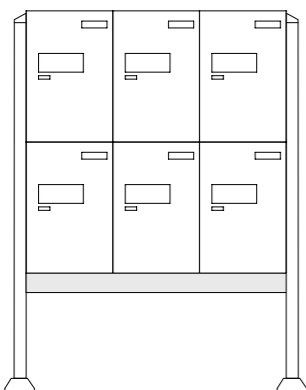

eBoxx-systeem, bestaande uit:
6x eBoxx EASY+ E 635 of eBoxx E 634
2x Terzo-paal 170
2x Terzo-voet
1x Terzo dwarsligger T 1140
2x Montageset eBoxx systeem (38420 6)

hoogte x breedte x diepte totaal:
1700 x 1330 x 450mm

eBoxx EASY+ E 635
Set nr. 84389 W/84359 ANT
eBoxx E 634
Set nr. 84444 W/84419 ANT

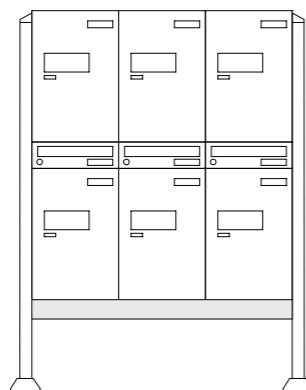

eBoxx-systeem, bestaande uit:
6x eBoxx EASY+ E 635 of eBoxx E 634
3x brievenbus A 625
2x Terzo-paal 170
2x Terzo-voet
1x Terzo dwarsligger T 1140
2x Montageset eBoxx systeem (38420 6)

hoogte x breedte x diepte totaal:
1700 x 1330 x 450mm

eBoxx EASY+ E 635
Set nr. 84392 W/84362 ANT
eBoxx E 634
Set nr. 84447 W/84423 ANT

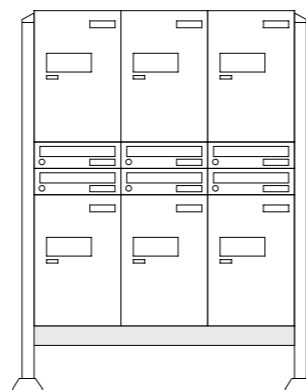

eBoxx-systeem, bestaande uit:
6x eBoxx EASY+ E 635 of eBoxx E 634
6x brievenbus A 625
2x Terzo-paal 170
2x Terzo-voet
1x Terzo dwarsligger T 1140
2x Montageset eBoxx systeem (38420 6)

hoogte x breedte x diepte totaal:
1700 x 1330 x 450mm

Toebehoren palen en dwarsliggers voor systeemmontage

Terzo-paal

- Paal, gemaakt van hoogwaardig gepoedercoat aluminium profiel
- Om in te betonneren
- Voor montage van een eBoxx zijn twee palen nodig



Terzo-voeten

- Optioneel bij Terzo-paal
- Maken montage mogelijk zonder inbetonnen
- Vastschroeven op een stevige ondergrond
- Incl. bevestigingsmateriaal en afdekkappen
- Voor montage zijn de bijgeleverde blinde klinkmoeren benodigd.



Artikel	Kleuren	EAN
		40 03482...
Terzo-paal V11-P W	Wit	38530 2
Terzo V11 - 170 ANT	Antraciet	38510 4
Terzo-voet V11-F W	Wit	31000 7
Terzo-voet V11-F ANT	Antraciet	34420 0



eBoxx-dwarsliggers TERZO T 760 en T 1140

Versterkingsdwarsligger

- T 760: Voor alle staander-systeemmontages met twee x eBoxx versie E en E + A naast elkaar
- T 1140: Voor alle staander-systeemmontages met drie x eBoxx versie E en E + A naast elkaar
- Gemaakt van hoogwaardig roestvrij staal met poedercoating
- Alleen in combinatie met twee Terzo palen
- Inclusief montage materiaal

Wit
(vergelijkbaar met RAL 9016)

Antraciet
(vergelijkbaar met RAL 7016)



Artikel	Kleuren	EAN	HxBxD	Gewicht
		40 03482...	mm	kg
T 760 W (eBoxx)	Wit	38380 3	170x760x100	3,2
T 760 ANT (eBoxx)	Antraciet	38390 2	170x760x100	3,2
T 1140 W (eBoxx)	Wit	38400 8	170x1140x100	4,7
T 1140 ANT (eBoxx)	Antraciet	38410 7	170x1140x100	4,7



Toebehoren

Staanders voor individuele montage



Universal 150 eBoxx Ni

Roestvrij staal

- Universeel toepasbaar voor alle eBoxx modellen
- Bestaande uit twee RVS-buizen, met speciale gaten
- eBoxxen worden van binnen op de staander bevestigd, daardoor verhoogde bescherming tegen diefstal
- Om in te betonneren
- De staanderbuizen kunnen desgewenst worden ingekort
- Voor de GV 645 pakketbox zijn twee staandersets vereist
- Incl. montageset

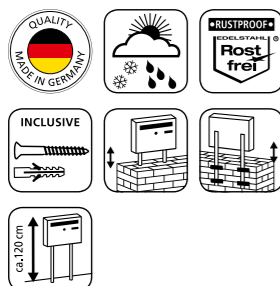

Artikel	EAN	LxØ
	40 03482...	mm
UNIVERSAL 150 eBoxx NI	37801 4	1500x32



Kluizen en wapenkluizen

GEEF INBREKERS GEEN KANS: BEWAAR CASH GELD, DOCUMENTEN EN KOSTBAARHEDEN IN EEN KLUIS! EXTRA BESCHERMING – PRIVÉ OF IN DE ZAAK.

Waardekluis Diplomat	220
Waardekluis Karat	224
Waardekluis Magno	228
Veiligheidskluis DualSafe	232
Veiligheidskluis Combi-Line	236
Meubelkluizen	240
Laptopkluis	252, 258
Hotelkluis / Brandwerende kluis	253, 259
Muurkluizen	260
Sleutelkluizen	269
Extra bescherming:	276
Waardekluis Diplomat	278
Veiligheids-/Waardekluis Office-Line	282
Documentenkluis Office-Doku	288
Medicijnkluizen	290
Waarde-/pantser-geld kluis Royal	294
Speciale lakwerk	300
Wapenkluizen	302
Kluis-toebehoren	310
Sluitsystemen	315
Verzekeringsdekking	318
Gebruik van de binnenruimte	319



Kluizen en wapenkluizen

SecuTronic TRSE 12H FP De Fingerprint-elektronica voor onze kluisen combineert modern design met innovatieve technologie en hoog bedieningscomfort dankzij intuïtieve menunavigatie. Het verlichte Touchpad kan heel eenvoudig worden geactiveerd door het aan te raken. Overigens: De gecertificeerde comfortabele opening met slechts één vingerafdruk of naar keuze met cijfercode is een exclusiviteit van BURG-WÄCHTER. De premium elektronica met vingerafdruk wordt in onze productseries Diplomat, Karat en Dual-Safe toegepast. U vindt dezelfde technologie (TRSE 12V FP) met een andere look in de Royal- en Office-waardekluisen.

SecuTronic TRSE 12H De standaard elektronica beschikt ook over een grafisch display en een Touchpad voor een optimaal bovenaanzicht. De menunavigatie is intuïtief, net zoals de Fingerprint-elektronica. Er zijn echter minder functies en instellingen beschikbaar. Het openen per vingerafdruk is bijvoorbeeld niet beschikbaar en bovendien kunnen slechts twee codes worden toegewezen in plaats van tien, zoals bij de SecuTronic TRSE 12H FP-elektronica. Ook zijn de software-updates en de openingsvertraging niet beschikbaar. In onze kluisen van de Combi-Line- en City-Line-series wordt de standaard elektronica toegepast.

HET OPENEN VIA CODE OF VINGERAFDRUK IS MOGELIJK MET ONZE PREMIUM ELEKTRONICA SECUTRONIC TRSE 12H FP. DE OPTIES VAN OPENINGSVERTRAGING EN BLOKKEERTIJD ZIJN VERDERE PLUSPUNTEN VOOR UW VEILIGHEID.

SecuTronic TRSE 12H FP

Comfortabele opening via vingerafdruk



SD slot
Geïntegreerde microSD-sleuf aan de onderkant. Maakt updates van de elektronica mogelijk.

Openingshendel
Verzonken in het bedieningspaneel geïntegreerd. De nieuwe kluisen kunnen gemakkelijk worden geopend en gesloten met de hoogwaardige metalen hendel.

Greep

De verborgen verzonken greep past onopvallend in de gehele kluisselectronica. De stabiele constructie is ontworpen voor veelvuldig gebruik.

Grafisch display

Optimale bediening dankzij de hellende opstelling: Dit maakt het nog eenvoudiger om alle functies en instellingen te gebruiken via het grafisch display met hoog contrast.

Touchpad

Veeg over het bedieningspaneel om de moderne kluisselectronica te activeren. Plus: tweekleurige verlichting voor nog meer comfort!

Fingerprint-module

De premium elektronica kan tot 20 Vingerafdrukken opslaan en ook tot 10 codes met de individuele openingsrechten.

PINCODE & FINGERPRINT



CERTIFICATIE



BURG-WÄCHTER-BEVEILIGINGSNIVEAU

Interne classificatie



SecuTronic TRSE 12H



Greep

De verborgen verzonken greep past onopvallend in de gehele kluisselectronica. De stabiele constructie is ontworpen voor veelvuldig gebruik.

Grafisch display

Optimale bediening dankzij de hellende opstelling. Dit maakt het gebruik van alle functies nog eenvoudiger. Menunavigatie in twaalf talen.

Touchpad

Eenvoudigweg over het Touchpad vegen activeert de moderne kluisselectronica en maakt de invoer van de openingscode mogelijk.

Openingshendel

Verzonken in het bedieningspaneel geïntegreerd, modern design, hoogwaardig gevoel: De kluisen kunnen gemakkelijk worden geopend en gesloten met de hendel.

PINCODE



CERTIFICATIE



BURG-WÄCHTER-BEVEILIGINGSNIVEAU

Interne classificatie



SecuTronic TRSE 10 De basiselektronica SecuTronic TRSE 10 Premium combineert eenvoudige bediening en beproefde vergrendelingstechniek. In tegenstelling tot de TRSE 12-elektronica, worden hier geen grafisch display noch Touchpad meegeleverd. In plaats daarvan geven LED-functielampjes op het bedieningspaneel aan of de invoercode correct was of dat de menuaanpassing succesvol was. Met de robuuste draaigreep kan de kluis worden geopend of gesloten. De SecuTronic TRSE 10 sluitelektronica wordt gebruikt in de Magno- en Home-Safe-kluisen en in de Ranger N-wapenkluisen.

SecuSafe TRS 22 Als u liever uw kluis opent met de klassieke sleutel in plaats van met een code of vingerafdruk, biedt de SecuSafe TRS 22 met 50 miljoen verschillende sluitingen vele voordelen. Want dit gecertificeerde hoogveiligheidslot kan gemakkelijk worden omgebouwd. Dat betekent: Als u een sleutel verliest of als deze wordt gestolen, kunt u het slot ombouwen in een nieuw slot met een nieuwe set sleutels. Op die manier is de verloren sleutel dus niet meer bruikbaar. Ook beschikbaar in gelijksluitende uitvoering voor verschillende kluisen van de Diplomat-, Karat-, City-Line-, Royal-, Office-Line- en Office-Doku-series.

Welke voordelen biedt het SecuSafe TRS 22 kluislot ten opzichte van conventionele kluisloten?

01. In geval van sleutelverlies kan onmiddellijk worden gereageerd. Bij vervreemding van een sleutel kan een nieuwe sleutelset worden besteld. Dat is goedkoper en veiliger dan het namaken van een sleutel. Het "aanleren" van de nieuwe sleutel gebeurt in een

paar eenvoudige stappen.

02. Meerdere kluisen kunnen "gelijksluitend" worden uitgevoerd. Nooit moet u nog zoeken naar de passende kluisleutel. De SecuSafe TRS 22 kan worden omgebouwd met een gelijksluitend slot. Zo

kunt u zowel de kluis van uw woning als de kluis van de zaak met dezelfde sleutel openen.

03. Het is mogelijk om "multisleutels" te bestellen. Op verzoek van de klant kunnen de kluisen met meerdere sleutels

worden geleverd. En dat zonder wachttijd. Op die manier krijgen alle bevoegde personen hun persoonlijke sleutel op hetzelfde moment. Zo wordt het complexe onderlinge uitwisselen van sleutels vermeden.

SecuTronic TRSE 10



Greep

Na het invoeren van de juiste code kan de draaigreep worden bediend. Opening door rechtsom draaien, vergrendeling door linksom draaien.

Toetsenblok

Klassiek bedieningspaneel met drukknoppen voor het invoeren van de code. Onder de cijfertoetsen bevinden zich de vier LED-functielampjes voor bevestiging en controle.

BURG-WÄCHTER-BEVEILIGINGSNIVEAU

Interne classificatie



PINCODE



CERTIFICATIE



SecuSafe TRS 22



Kluispaneel

Het kluispaneel heeft een contrasterende kleur en past perfect bij de algemene uitstraling van de kluis. Vlakke constructie voor optimaal ruimtegebruik.

HOOGVEILIGHEIDSSLOT



CERTIFICATIE



Slot

Het SecuSafe TRS 22 hoogveiligheidslot is gecertificeerd en biedt tot 50 miljoen sluitingen. Als een sleutel verloren gaat, kan het op een nieuwe set worden omgesteld.

BURG-WÄCHTER-BEVEILIGINGSNIVEAU

Interne classificatie



Sleutels

De kluis wordt af fabriek geleverd met twee sleutels. Extra sleutels kunnen worden besteld zonder wachttijd. Ook mogelijk in "gelijksluitende" uitvoering voor meerdere kluisen.

Meubelkluisen of vrijstaande kluisen worden vaak gebruikt in huizen en appartementen. Wandkluisen zijn een alternatief.

BURG-WÄCHTER Kluisen

Kluisen voor privégebruik

Wat zijn de voordelen van een kluis voor privégebruik?

01. Met een kluis vinden alle waardevolle spullen en documenten altijd een veilige plek. Dankzij gecompartmenteerde bodem en veel opbergruimte kunnen alle voorwerpen zeer goed worden gesorteerd en vindt u ze snel terug.

02. Een kluis met gecertificeerde inbraakbeveiliging biedt optimale bescherming in geval van kraakpogingen. Omdat inbrekers gewoon onvoldoende tijd hebben om de kluis ter plaatse te openen. Een robuuste verankering is belangrijk om te verhinderen dat de kluis wordt meegenomen.

03. Om belangrijke documenten en cash geld te beveiligen, is een kluis met extra brandbeveiliging de juiste keuze. Afhankelijk van de producten wordt de inhoud ervan minstens 60 minuten beschermd tegen vuur en hitte.

04. Indien u als jager of sportschutter thuis wapens opslaat, is de minimale beschermingsklasse 0 (N) vereist voor wapenkluisen of wapenkasten. Lees alle informatie over de veilige opslag van wapens vanaf pagina 302.

WAARDEVOLLE VOORWERPEN, DOCUMENTEN EN KOSTBAARHEDEN WIL MEN VEILIG OPBERGEN EN EEN KLUIS IS DUS DE IDEALE PLEK OM DAT TE DOEN. VELE PRODUCTEN BIEDEN ZELFS EEN TWEEVOUDIGE BESCHERMING; TEGEN INBRAAK EN BRAND.

Wat zijn de grootste verschillen tussen de kluisproducten? Zonder twijfel de installatiemethode. Zo zijn er kleine meubelkluisen voor integratie in kasten of bureaus, wandkluisen voor montage in een wand en massieve geldkluisen voor onafhankelijke installatie. Meubel- en wandkluisen hebben zich bewezen voor privégebruik.

Hoe is de veiligheid van mijn kluis gedefinieerd? Door middel van de weerstandsgraad. Deze varieert van S1 tot S2 en 0 (N) tot de hogere klassen I, II, III of IV. De hoogste veiligheidsniveaus worden zelden gebruikt door particulieren. Meestal worden hier producten met weerstandsgraad S2, 0 (N) en I gebruikt.

Zijn alle waardevolle spullen in mijn kluis automatisch verzekerd? Neen. Maar hoe hoger de weerstandsgraad van mijn kluis, hoe hoger de verzekeringswaarde. Bespreek zeker de details met uw verzekeringsmaatschappij voordat u de kluis koopt!

Heb ik als jager of sportschutter een speciale kluis nodig als ik wapens thuis wil opslaan? Geen speciale kluis. Maar de Duitse Wapenwet schrijft ten minste een weerstandsgraad van 0 (N) voor de opslag van lange en korte wapens voor. Dit is wat de kluisen van de Ranger-serie voor lange en korte wapens, en de Karat- en Magno-series voor korte wapens bieden.

175
graden, dat is de ontstekingstemperatuur van papier. Deze temperatuur wordt niet bereikt in onze gecertificeerde brandwerende kluisen in geval van brand na 30 of 60 minuten (afhankelijk van de brandbeveiligingsklasse).

12
menuten zijn beschikbaar in de kluislektronica van de SecuTronic TRSE 12-series.

4
maten zijn beschikbaar voor de kluisen van de Diplomat-, Dual-Safe- en Combi-Line-series. Met een zo omvangrijk assortiment vindt iedereen de juiste kluis.

Waardekluis

Diplomat



Comfortabele opening via vingerafdruk

MTD 740 – MTD 780 Waardekluisen

WEERSTANDSGRAAD I, BRANDVEILIGHEIDSKLASSE LFS 60

- Typegekeurde en door de ECB bewaakte veiligheid
- Gecertificeerde inbraakbeveiliging conform EN 1143-1
- Gecertificeerde brandwerendheid volgens EN 15659, stand: 2009, 60 minuten brandwerendheid voor papier
- Behuizing 3-wandig, wanden met gewapende speciale brandwerende isolatie
- BURG-WÄCHTER speciale isolatie in de behuizing en de deur door FPC opbouw (Fire Protection Concrete)
- Speciale achterwand constructie met extra bepantsering. Voordeel: geringe totale diepte door slanke totale opbouw
- Optimaal gebruik van de binnenruimte door slanke behuizing
- Deur 4-wandig, binnenliggend

SecuSafe

Het omstelbaar hoogveiligheidslot

- VdS-gekeurd; ECB-gecertificeerd EN 1300 klasse 2/B
- Tien klavieren
- 50 miljoen verschillende sluitingen
- Bij sleutelverlies direct omstelbaar op een nieuwe sluiting
- Directe gelijksluiting met reeds aanwezige kluis mogelijk (Voorbeeld: Klant koopt een extra kluis en wenst beide safes met één sleutel te openen.)
- Op wens van de klant direct met meerdere sleutels leverbaar (geen levertijden)
- Sleutellengte: 124 mm

'SecuTronic'

Elektronica met grafisch display en vingerafdruksensor

- ECB-gecertificeerd kluislot met vingerafdrucksensor volgens EN 1300 klasse A
- Programmeerbaar elektronisch cijferslot
- 1.000.000 instelmogelijkheden
- Er kunnen één admin-code en max. negen gebruiker-codes en max. 20 vingerafdrukken geprogrammeerd worden
- Exclusieve, gecertificeerde comfortopening met alleen een vingerafdruk of optioneel met een cijfercode
- De vingerafdruk-sensor heeft een 'Fake Finger Detection' – deze levende vinger herkenning sluit bij de identificatie vervalste vingers uit
- Ultramoderne, precieze en hoog gevoelige authenticatiemethode volgens de modernste technieken
- Tijdfuncties en toewijzing van rechten
- **Veiligheidsplus:** vertraagde opening, blokkeringstijden, firmware-updates via micro-SD-kaart
- Sluitgeschiedenis op het grafisch display uitleesbaar



- Uitgebreide bepantsering voor grendelwerk en grendelschoot
- 4-zijdige vergrendeling door dikke ronde schoten
- Binnenliggende, verdeckte speciale scharnieren – fraai gevormd
- Voorbereid voor wand- en bodemverankering, inclusief bevestigingsmateriaal
- Veiligheidsplus: twee niet-resetbare noodvergrendelings-systemen
- Ordnerdiepte
- Verstelbare legborden (MTD 740 + 750 met een legbord, MTD 760 + 780 met twee legborden)
- Kleur: zilver-metallic, speciale lakkering mogelijk (pagina 300)
- Volledige afdichting van de deurkier door speciaal opzwellend afdichtingsmiddel



Speciale lakwerk:

De speciale coatings zijn verkrijgbaar in alle RAL-kleuren en hoogglanzende schakeringen. Meer informatie hierover vindt u op pagina 300.

Voorbeelden RAL-kleuren



Voorbeelden briljantkleuren



Veiligheidskluisen

Diplomat ★★★★★



Uitvoering K "SecuSafe"

Omstelbaar, gepantserd hoogveiligheids- dubbelbaardslot

- VdS-gekeurd, klasse 2
- ECB gecertificeerd EN 1300 klasse B
- Tien klavieren
- Met sluitdwang
- Standaard met twee sleutels geleverd
- 50 miljoen verschillende sluitingen
- Veiligheidsplus bij sleutel verlies – gelijk om te stellen op een nieuwe sluiting
- De slotarmatuur steekt 13 mm uit



Artikel	EAN	Buiten H x B x D mm	Binnen H x B x D mm	Deur H x B Opening mm	Gewicht kg	Inhoud l
MTD 740 K	41400 2	380x500x462	255x372x300	255x337	92	28,3
MTD 750 K	41410 1	470x500x462	345x372x300	345x337	104	38,5
MTD 760 K	41420 0	625x500x462	500x372x300	500x337	132	55,8
MTD 780 K	41430 9	985x500x462	860x372x300	860x337	186	96,0



Uitvoering E FP "SecuTronic"

Programmeerbaar elektronisch cijferslot met fingerprint module

- ECB gecertificeerd, klasse A
- Grafisch display met een admincode, tot negen gebruikerscodes en tot 20 vingerafdrukken
- Tijdfuncties en toewijzing van rechten
- Incl. vier batterijen Mignon LR 06 AA
- De slotarmatuur steekt 20 mm uit
- **Veiligheidsplus:** vertraagde opening, blokkeringstijden, firmware-updates via micro-SD-kaart

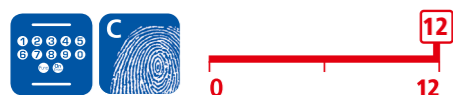

Artikel	EAN	Buiten H x B x D mm	Binnen H x B x D mm	Deur H x B Opening mm	Gewicht kg	Inhoud l
MTD 740 E FP	41440 8	380x500x462	255x372x300	255x337	92	28,3
MTD 750 E FP	41450 7	470x500x462	345x372x300	345x337	104	38,5
MTD 760 E FP	41460 6	625x500x462	500x372x300	500x337	132	55,8
MTD 780 E FP	41470 5	985x500x462	860x372x300	860x337	186	96,0

Veiligheidskluisen

Diplomat ★★★★★

Overzicht

Vier verschillende maten:



MTD 740 K

MTD 750 K

MTD 760 K

MTD 780 K



MTD 740
Legborden: 1

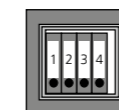

MTD 750
Legborden: 1

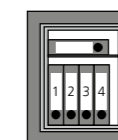

MTD 760
Legborden: 2

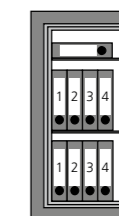

MTD 780
Legborden: 2

BURG-WÄCHTER veiligheidslevel



Toebehoren

Binnenkluis met cilinderslot voor MTD 760–780 en reservelegbord

Speciaal toebehoren voor Diplomat: kluisvoet en interieur is te vinden op pagina 312

Artikel	EAN	H x B x D mm	Info
IT MTD	37960 8	180x370x260	
Reservelegbord FB29	13980 6	10x366x280	Incl. houder voor gecompartmenteerde bodem

Wandbevestiging

Artikel	EAN	Info
Achterwandboring doorboren	09231 6	Achterwandboring doorboren

Reserve- en aanvullende sleutels voor MTD 740–780 K

Artikel	EAN	Info
Set 55-124-2	08920 0	2 sleutels, 124 mm lang
Set 55-124-4	09260 6	4 sleutels, 124 mm lang
Set 55-124-6	06890 8	6 sleutels, 124 mm lang
Volgens monster	08780 0	Sleutellengte 124 mm

Veiligheidskluisen

Karat



Comfortabele opening via vingerafdruk

MT 640 – MT 660 waardekluisen

WEERSTANDSGRAAD 0

- Typegekeurde en door de ECB bewaakte veiligheid
- Brandveilig, gecertificeerde inbraakbeveiliging conform EN 1143-1
- Behuizing 3-wandig, buitenmantel van roestvrij staal, tegen snijbranden beveiligd
- Deur dubbelwandig met extra wapeningen, deurblad: 7 mm SM staal
- Met slotbeschermingspantser
- 3-zijdige vergrendeling door stevige vierkante schoten, grendelbouten boven- en beneden met geïntegreerde roestvrij stalen – extreme extra beveiliging tegen snijbranden, openboren en doorslaan
- Doorlopende achterliggende rail aan de scharnierzijde

SecuSafe

Het omstelbaar hoogveiligheids slot

- VdS-gekeurd; ECB-gecertificeerd EN 1300 klasse 2/B
- Tien klavieren
- 50 miljoen verschillende sluitingen
- Bij sleutelverlies direct omstelbaar op een nieuwe sluiting
- Directe gelijksluiting met reeds aanwezige kluis mogelijk (Voorbeeld: Klant koopt een extra kluis en wenst beide safes met één sleutel te openen.)
- Op wens van de klant direct met meerdere sleutels leverbaar (geen levertijden)
- Sleutellengte: 80 mm

'SecuTronic'

Elektronica met grafisch display en vingerafdruksensor

- ECB-gecertificeerd kluis slot met vingerafdrukmodule volgens EN 1300 klasse A
- Programmeerbaar elektronisch cijferslot
- 1.000.000 instelmogelijkheden
- Er kunnen één admin-code en max. negen gebruiker-codes en max. 20 vingerafdrukken geprogrammeerd worden
- Exclusieve, gecertificeerde comfortopening met alleen een vingerafdruk of optioneel met een cijfercode
- De vingerafdruk-sensor heeft een 'Fake Finger Detection' – deze levende vinger herkenning sluit bij de identificatie vervalste vingers uit
- Ultramoderne, precieze en hoog gevoelige authenticatiemethode volgens de modernste technieken
- Tijdfuncties en toewijzing van rechten
- **Veiligheidsplus:** vertraagde opening, blokkeringstijden, firmware-updates via micro-SD-kaart
- Sluitgeschiedenis op het grafisch display uitleesbaar



- Voorbereid voor achterwand- en bodemverankering, incl. montage materiaal – extreem hoge weerstand tegen uittrekken. Achterwand en bodem elk voorzien van één gat, in het midden aangebracht
- Brandwerend materiaal conform DIN 4102-A1, body met doorlopende vuurdrempel
- Ordnerdiepte, één verstelbaar legbord
- Kleur: platinagrijs
- **Veiligheidsplus:** Thermische noodvergrendeling, speciale doorslagbeveiliging vóór iedere grendelbout



Veiligheidskluisen

Karat ★★★★★



Uitvoering K "SecuSafe"

Omstelbaar, gepantserd hoogveiligheids- dubbelbaardslot

- VdS-gekeurd, klasse 2
- ECB gecertificeerd EN 1300 klasse B
- Tien klavieren
- Met sluitdwang
- Standaard met twee sleutels geleverd
- 50 miljoen verschillende sluitingen
- Veiligheidsplus bij sleutelverlies – direct om te stellen op een nieuwe sluiting
- De slotarmatuur steekt 3 mm uit



Artikel	EAN	Buiten H x B x D	Binnen H x B x D	Deur H x B	Gewicht	Inhoud
MT 640 K	40 03482... 41340 1	mm 340x430x390	mm 250x348x294	Opening mm 250x336	kg 48	l 25,8
MT 660 K	41350 0	530x430x390	440x348x294	440x336	67	45,3



Uitvoering E FP "SecuTronic"

Programmeerbaar elektronisch cijferslot met fingerprint module

- ECB gecertificeerd, klasse A
- Grafisch display met een admincode, tot negen gebruikerscodes en tot 20 vingerafdrukken
- Tijdfuncties en toewijzing van rechten
- Incl. vier batterijen Mignon LR 06 AA
- De slotarmatuur steekt 23 mm uit
- **Veiligheidsplus:** vertraagde opening, blokkeringstijden, firmware-updates via micro-SD-kaart



Artikel	EAN	Buiten H x B x D	Binnen H x B x D	Deur H x B	Gewicht	Inhoud
MT 640 E FP	40 03482... 41360 9	mm 340x430x390	mm 250x348x294	Opening mm 250x336	kg 48	l 25,8
MT 660 E FP	41370 8	530x430x390	440x348x294	440x336	67	45,3

Veiligheidskluisen

Karat ★★★★★

Overzicht

Twee verschillende afmetingen:



MT 640 K

MT 660 K

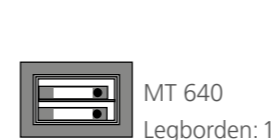

MT 640
Legborden: 1

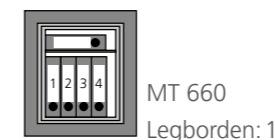

MT 660
Legborden: 1

BURG-WÄCHTER veiligheidslevel



Toebehoren

Artikel	EAN	H x B x D	Info
Reservelegbord FB15	40 03482... 16360 3	mm 10x346x283	Incl. houder voor gecompartmenteerde bodem

Reserve- en aanvullende sleutels voor MT 640–660 K, WT 614–616 K

Artikel	EAN	Info
Set 55-80-2	40 03482... 08890 6	Sleutel set 55-80-2: Sleutel set met 2 sleutels, 80 mm lang
Set 55-80-4	08910 1	Sleutel set 55-80-4: Sleutelset met 4 sleutels, 80 mm lang
Set 55-80-6	06880 9	Sleutel set 55-80-6: Sleutelset met 6 sleutels, 80 mm lang
Volgens monster	08640 7	Sleutel vlg. monster, slotklasse B, 80 mm lang

Veiligheidskluisen

Magno



M 520 – M 540 waardekluisen/korte wapenkluisen WEERSTANDSGRAAD 0



- Typegekeurde en door de ECB bewaakte veiligheid
- Weerstandsgraad 0, gecertificeerde inbraakbeveiliging conform EN 1143-1
- Voor het bewaren van maximaal vijf korte handvuurwapens met munitie toegelaten
- Vergrendeling door dikke ronde schoten
- Ordnerdiepte, legbord verstelbaar
- Dubbelwandige constructie
- Binnenliggende deur, de slotarmatuur steekt niet uit
- Binnenliggend scharnier

- Achterliggende doorlopende rail aan de scharnierzijde
- Standaard voorbereid voor achterwandverankering
- Inclusief bevestigingsmateriaal
- Kleur: Blauwzwart
- Wij bevelen de volgende toebehoren aan: houder voor korte wapens KWH 5 van schuimstof, niet in de leveringsomvang inbegrepen

SecuSafe

Veiligheids-dubbelbaardslot

- VdS-gekeurd, klasse 1
- ECB gecertificeerd EN 1300 klasse A
- Negen klavieren
- 1.000.000 verschillende sluitingen
- Standaard met twee sleutels geleverd
- Sleutellengte: 80 mm



'SecuTronic'

Elektronisch cijferslot

- Programmeerbaar elektronisch cijferslot
- ECB gecertificeerd EN 1300 klasse A
- 1.000.000 verschillende sluitingen
- Inclusief drie batterijen Mignon LR 06 AA

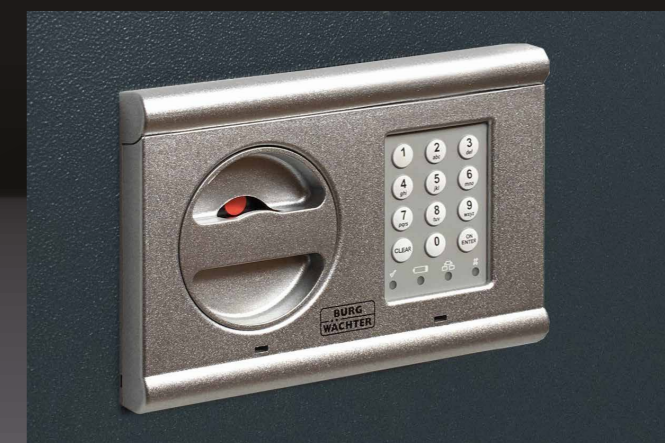

Veiligheidskluiszen

Magno ★★★★★



Magno M 520/M 540 waardekluis

- Vergrendeling door dikke ronde schoten
- Ordnerdiepte, legbord verstelbaar
- Gecertificeerde inbraakbeveiliging volgens EN 1143-1, weerstandsgraad 0
- Dubbelwandige constructie
- Binnenliggende deur, de slotarmatuur steekt niet uit

- Binnenliggend scharnier
- Achterliggende doorlopende rail aan de scharnierzijde
- Seriematig voorbereid voor achterwandverankering inclusief bevestigingsmateriaal
- Conform § 36 van de actuele Duitse wapenwet, stand: 07/2017

Aanbevolen toebehoren: houder voor korte wapens KWH 5 van schuimstof (niet in de leveringsomvang inbegrepen), zie pagina 231

Uitvoering S "SecuSafe"

Omstelbaar gepantserd hoogveiligheidsdubbelbaardslot 'SecuSafe'

- VdS-gekeurd, klasse 1
- ECB gecertificeerd EN 1300 klasse A
- Negen klavieren
- 1.000.000 verschillende sluitingen
- Standaard met twee sleutels geleverd



M 520 S M 540 S

Artikel	EAN	Buiten H x B x D	Binnen H x B x D	Deur H x B	Gewicht	Inhoud
	40 03482...	mm	mm	Opening mm	kg	l
M 520 S	40340 2	360x495x445	245x379x305	245x325	60,0	28,0
M 540 S	40360 0	560x495x445	445x379x305	445x325	80,0	51,0

Uitvoering E "SecuTronic"

Programmeerbaar elektronisch cijferslot "SecuTronic"

- ECB gecertificeerd EN 1300 klasse A
- 1.000.000 instelmogelijkheden
- Incl. drie batterijen Mignon LR 06 AA



M 520 E M 540 E*

Artikel	EAN	Buiten H x B x D	Binnen H x B x D	Deur H x B	Gewicht	Inhoud
	40 03482...	mm	mm	Opening mm	kg	l
M 520 E	40350 1	360x495x445	245x379x305	245x325	60,0	28,0
M 540 E	40370 9	560x495x445	445x379x305	445x325	80,0	51,0

Waardekluis

Magno ★★★★★

Overzicht

Twee verschillende afmetingen:



BURG-WÄCHTER veiligheidslevel

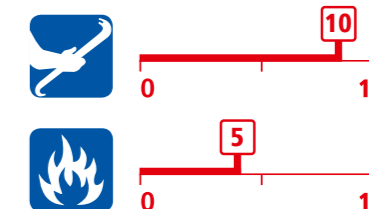

Toebehoren

Artikel	EAN	H x B x D	Info
	40 03482...	mm	
Reservelegbord FB53	Voor M 520 , M 540 34220 6	10x377x288	Incl. houder voor gecompartmenteerde bodem

Reserve- en aanvullende sleutels voor M 520 S en M 540 S*

Artikel	EAN	Info
	40 03482...	
Volgens monster	38590 6	Sleutellengte 80mm

* De aanmaak van een reservesleutel kan tot 14 dagen in beslag nemen.

Houder voor korte vuurwapens

KWH 5

KWH 5

Houder korte wapens voor max. vijf korte wapens

- Van robuuste schuimstof
- Voor gebruik in kluiszen (bijv. BURG-WÄCHTER Magno M 520 en M 540), voor korte vuurwapens

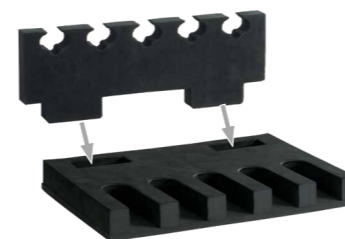

Montage



KWH 5

Artikel	EAN	H x B x D	Gewicht
	40 03482...	mm	kg
KWH 5	40380 8	130x335x230	0,16

Veiligheidskluis

Dual-Safe



Exclusief voor de vakhandel



Comfortabele opening via vingerafdruk

Technische bijzonderheid

Extra schoot boven biedt extra bescherming tegen doorslaan.



* Raadpleeg uw lokale geautoriseerde vakhandelaar.

DS 415 – DS 445 veiligheidskluisen

VEILIGHEIDSKLASSE S2 BRANDWERENDHEID LFS 30

- Veiligheidskluisen met in heel Europa geldige certificering
- Typegekeurde en door de ECB bewaakte veiligheid
- Gekeurde en gecertificeerde braak- en brandbeveiliging
- Veiligheidsklasse S2 conform DIN EN 14450
- Brandwerendheid LFS 30 conform EN 15659 – 30 minuten geteste en gecertificeerde brandwerendheid voor papier
- Brandwerend materiaal conform DIN 4102
- Speciale isolatie in het deurblad als bescherming van slot en sluitmechanisme
- Dubbelwandige constructie

- Binnenliggend scharnier
- Zijdelingse vergrendeling door 25 mm dikke ronde schoten plus schuifgrendel met doorslagbeveiliging boven
- Achterliggende doorlopende rail aan de scharnierzijde
- Verankeringsmogelijkheid in de achterwand en de bodem, elk met twee diagonaal aangebrachte schroefgaten
- Bevestigingsmateriaal wordt bijgeleverd
- Body en deur lichtgrijs
- Inclusief viltbodem
- Standaard met elk een legbord



Twee veiligheidsnormen in één kluis

De veiligheidskasten van de Dual-Safe serie voldoen aan twee veiligheidsnormen:

- Veiligheidsklasse S2 conform DIN EN 14450
- Brandwerendheid LFS 30 conform EN 15659 – 30 minuten geteste en gecertificeerde brandveiligheid voor papier

SecuSafe

Veiligheids-dubbelbaardslot

- VdS-gekeurd, klasse 1
- ECB gecertificeerd EN 1300 klasse A
- Negen klavieren
- 1.000.000 verschillende sluitingen
- Standaard met twee sleutels geleverd
- Sleutellengte: 80 mm



'SecuTronic'

Nieuwe elektronica met verlicht aanraakgevoelig bedieningsveld, grafisch display en vingerafdruksensor

- ECB-gecertificeerd kluislot met vingerafdrukmodule volgens EN 1300 klasse A
- Programmeerbaar elektronisch cijferslot
- 1.000.000 instelmogelijkheden
- Er kunnen één admin-code en max. negen gebruiker-codes en max. 20 vingerafdrukken geprogrammeerd worden
- Exclusieve, gecertificeerde comfortopening met alleen een vingerafdruk of optioneel met een cijfercode
- De vingerafdruk-sensor heeft een 'Fake Finger Detection' – deze levende vinger herkenning sluit bij de identificatie vervalste vingers uit
- Moderne en precieze verificatiemethode volgens de actueelste stand van de techniek.
- **Veiligheidsplus:** vertraagde opening, blokkeringstijden, firmware-updates via micro-SD-kaart
- Sluitgeschiedenis op het grafisch display uitleesbaar



Veiligheidskluis

Dual-Safe ★★★★★



Uitvoering K "SecuSafe"

Gepantserd veiligheids-dubbelbaardslot

- VdS-gekeurd, klasse 1
- ECB gecertificeerd EN 1300 klasse A
- Negen klavieren
- 1.000.000 verschillende sluitingen
- Standaard met twee sleutels geleverd



Artikel	EAN	Buiten H x B x D mm	Binnen H x B x D mm	Deur H x B Opening mm	Gewicht kg	Inhoud l
DS 415 K	41260 2	320x435x380	205x320x232	205x265	44	15
DS 425 K	41280 0	360x495x445	245x380x297	245x325	55	27
DS 445 K	41300 5	560x495x445	445x380x297	445x325	77	50



Uitvoering E FP "SecuTronic"

Programmeerbaar elektronisch cijferslot met fingerprint module

- ECB gecertificeerd, klasse A
- Grafisch display met een admincode, negen gebruikerscodes en 20 vingerafdrukken
- Tijdfuncties en toewijzing van rechten
- Incl. vier batterijen Mignon LR 06 AA
- DS 415–445: De slotarmatuur steekt 13 mm uit



Artikel	EAN	Buiten H x B x D mm	Binnen H x B x D mm	Deur H x B Opening mm	Gewicht kg	Inhoud l
DS 415 E FP	41270 1	320x435x380	205x320x232	205x265	44	15
DS 425 E FP	41290 9	360x495x445	245x380x297	245x325	55	27
DS 445 E FP	41310 4	560x495x445	445x380x297	445x325	77	50

Veiligheidskluis

Dual-Safe ★★★★★

Overzicht

Drie verschillende maten:



DS 415 K

DS 425 K

DS 445 K



DS 415
Legborden: 1



DS 425
Legborden: 1



DS 445
Legborden: 1

BURG-WÄCHTER veiligheidslevel



Toebehoren

Artikel	EAN	H x B x D mm	Info
Reservelegbord FB52	41210 7	10x317x222	Incl. houder voor gecompartmenteerde bodem
Reservelegbord FB53	41220 6	10x377x288	Incl. houder voor gecompartmenteerde bodem

Aanvullende sleutels voor Dual-Safe DS 415-445 K*

Artikel	EAN	Info
Volgens monster	38590 6	Sleutellengte 80mm

* De aanmaak van een reservesleutel kan tot 14 dagen in beslag nemen.

Veiligheidskluis Combi-Line



Technische bijzonderheid

Extra schoot boven biedt extra bescherming tegen doorslaan.



CL 410 – CL 460 veiligheidskluisen

VEILIGHEIDSKLASSE S2 BRANDWERENDHEID LFS 30

- Veiligheidskluisen met in heel Europa geldige certificering
- Typegekeurde en door de ECB bewaakte veiligheid
- Gekeurde en gecertificeerde braak- en brandbeveiliging
- Veiligheidsklasse S2 conform DIN EN 14450
- Brandwerendheid LFS 30 conform EN 15659 – 30 minuten geteste en gecertificeerde brandwerendheid voor papier
- Brandwerend materiaal conform DIN 4102
- Speciale isolatie in het deurblad als bescherming van slot en sluitmechanisme
- Dubbelwandige constructie

- Binnenliggend scharnier
- Zijdelingse vergrendeling door 25 mm dikke ronde schoten plus schuifgrendel boven
- Achterliggende doorlopende rail aan de scharnierzijde
- Verankeringsmogelijkheid in de achterwand en de bodem, elk met twee diagonaal aangebrachte schroefgaten
- Bevestigingsmateriaal wordt bijgeleverd
- Body en deur zwart
- Standaard met elk een legbord



Twee veiligheidsnormen in één kluis

De veiligheidskasten van de Combi-Line serie voldoen aan twee veiligheidsnormen:

- Veiligheidsklasse S2 conform DIN EN 14450
- Brandwerendheid LFS 30 conform EN 15659 – 30 minuten geteste en gecertificeerde brandveiligheid voor papier

SecuSafe

Veiligheids-dubbelbaardslot

- VdS-gekeurd, klasse 1
- ECB gecertificeerd EN 1300 klasse A
- Negen klavieren
- 1.000.000 verschillende sluitingen
- Standaard met twee sleutels geleverd
- Sleutellengte: 80 mm



'SecuTronic'

Elektronica met aanraakgevoelig bedieningsveld en grafisch display

- ECB gecertificeerd, klasse A
- 1.000.000 instelmogelijkheden
- 1 programmeerbare admin-code, 1 programmeerbare gebruiker-code
- Incl. vier batterijen Mignon LR 06 AA
- Blokkeertijden na driemaal een onjuiste code in te voeren
- Sluitgeschiedenis op het grafisch display uitleesbaar
- De slotarmatuur steekt 13 mm uit



Veiligheidskluis Combi-Line ★★★★★



Uitvoering K "SecuSafe"

Veiligheids-dubbelbaardslot

- VdS-gekeurd, klasse 1
- ECB gecertificeerd EN 1300 Klasse A
- Negen klavieren
- 1.000.000 verschillende sluitingen
- Standaard met twee sleutels geleverd



Artikel	EAN	Buiten H x B x D mm	Binnen H x B x D mm	Deur H x B Opening mm	Gewicht kg	Inhoud l
CL 410 K	41180 3	320x435x380	205x320x232	205x265	44	15
CL 420 K	41200 8	360x495x445	245x380x297	245x325	55	27
CL 440 K	41220 6	560x495x445	445x380x297	445x325	77	50
CL 460 K	41240 4	820x495x445	694x380x297	694x324	111	78



Uitvoering E "SecuTronic"

Programmeerbaar elektronisch cijferslot

- ECB gecertificeerd, klasse A
- 1.000.000 instelmogelijkheden
- 1 programmeerbare admin- en 1 programmeerbare gebruiker-code
- Incl. vier batterijen Mignon LR 06 AA
- De slotarmatuur steekt 13 mm uit



Artikel	EAN	Buiten H x B x D mm	Binnen H x B x D mm	Deur H x B Opening mm	Gewicht kg	Inhoud l
CL 410 E	41190 2	320x435x380	205x320x232	205x265	44	15
CL 420 E	41210 7	360x495x445	245x380x297	245x325	55	27
CL 440 E	41230 5	560x495x445	445x380x297	445x325	77	50
CL 460 E	41250 3	820x495x445	694x380x297	694x324	111	78

Veiligheidskluis Combi-Line ★★★★★

Overzicht

Vier verschillende maten:



CL 410

Legborden: 1



CL 420

Legborden: 1



CL 440

Legborden: 1

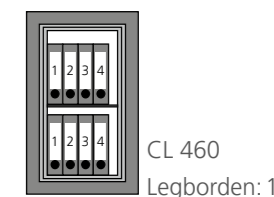

CL 460

Legborden: 1

BURG-WÄCHTER veiligheidslevel



Toebehoren

Artikel	EAN	H x B x D mm	Info
Reservelegbord FB52	40 03482... 34210 7	10x317x222	Incl. houder voor gecompartmenteerde bodem
Reservelegbord FB53	40 03482... 34220 6	10x377x288	Incl. houder voor gecompartmenteerde bodem

Aanvullende sleutels voor Combi-Line CL 410-460*

Artikel	EAN	Info
Volgens monster	40 03482... 38590 6	Sleutellengte 80 mm

* De aanmaak van een reservesleutel kan tot 14 dagen in beslag nemen.

Meubelkluis

City-Line



C 310 – C 340 MEUBELKLUIZEN

VEILIGHEIDSKLASSE B

- Veiligheidsklasse B conform VDMA 24992 (stand: mei 1995)
- Brandwerend materiaal volgens DIN 4102-A1
- Met rondomlopende vuurdrempel
- Lakering: Lichtgrijs
- Dubbelwandig
- Vergrendeling door ronde schoten

SecuSafe

Het omstelbaar hoogveiligheidslot

- VdS-gekeurd; ECB-gecertificeerd EN 1300 Klasse 2/B
- Tien klavieren
- 50 miljoen verschillende sluitingen
- Bij sleutelverlies direct omstelbaar op een nieuwe sluiting
- Sluitdwang
- Directe gelijksluiting met reeds aanwezige kluis mogelijk (Voorbeeld: Klant koopt een extra kluis en wenst beide safes met één sleutel te openen.)
- Op wens van de klant direct met meerdere sleutels leverbaar (geen levertijden)
- Sleutellengte: 80 mm

'SecuTronic'

Elektronica met aanraakgevoelig bedieningsveld en grafisch display

- ECB gecertificeerd, klasse A
- 1.000.000 instelmogelijkheden
- 1 programmeerbare admin-code, 1 programmeerbare gebruiker-code
- Incl. vier batterijen Mignon LR 06 AA
- Blokkeertijden na driemaal een onjuiste code in te voeren
- Sluitgeschiedenis op het grafisch display uitleesbaar
- De slotarmatuur steekt 25 mm uit



- Verankeringsmogelijkheid in de achterwand en de bodem, elk met 2 schroefgaten
- Bevestigingsmateriaal wordt bijgeleverd
- Binnenruimte met ordnerdiepte
- Inclusief viltbodem
- Verstelbaar legbord



Meubelkluis City-Line ★★



Meubelkluizen

- Veiligheidsklasse B conform VDMA 24992 (stand: mei 1995)
- Brandwerend materiaal volgens DIN 4102-A1
- Met rondlopende vuurdrempel
- Dubbelwandig
- Vergrendeling door ronde schoten
- Verankeringsmogelijkheid in de achterwand en de bodem, elk met 2 schroefgaten
- Bevestigingsmateriaal wordt bijgeleverd
- Binnenruimte met ordnerdiepte

Uitvoering K "SecuSafe"

Omstelbaar, gepantserd hoogveiligheids- dubbelbaardslot

- VdS-gekeurd, klasse 2
- ECB gecertificeerd EN 1300 Klasse B
- Tien klavieren
- Met sluitdwang
- 50 miljoen verschillende sluitingen
- Veiligheidsplus bij sleutel verlies – gelijk om te stellen op een nieuwe sluiting
- De slotarmatuur steekt 5 mm uit
- Standaard met twee sleutels geleverd



C 310 K

C 340 K



Artikel	EAN	Buiten H x B x D	Binnen H x B x D	Deur H x B	Gewicht	Inhoud
	40 03482...	mm	mm	Opening mm	kg	l
C 310 K	41140 7	278x402x376	209x336x294	209x326	30,0	20,6
C 340 K	41160 5	528x435x382	440x350x292	440x345	49,0	45,3

Uitvoering E "SecuTronic"

Programmeerbaar elektronisch cijferslot

- ECB gecertificeerd, klasse A
- 1.000.000 instelmogelijkheden
- 1 programmeerbare admin- en 1 programmeerbare gebruiker-code
- Incl. vier batterijen Mignon LR 06 AA
- De slotarmatuur steekt 25 mm uit



C 310 E

C 340 E



Artikel	EAN	Buiten H x B x D	Binnen H x B x D	Deur H x B	Gewicht	Inhoud
	40 03482...	mm	mm	Opening mm	kg	l
C 310 E	41150 6	278x402x376	209x336x294	209x326	30,0	20,6
C 340 E	41170 4	528x435x382	440x350x292	440x345	49,0	45,3

Meubelkluis City-Line ★★

Overzicht

Twee verschillende afmetingen:



BURG-WÄCHTER veiligheidslevel



Toebehoren

Artikel	EAN	HxBxD	Info
	40 03482...	mm	
Reservelegbord FB54	Voor C 310	34230 5 10x336x286	Incl. houder voor gecompartmenteerde bodem
Reservelegbord FB55	Voor C 340	34240 4 10x347x290	Incl. houder voor gecompartmenteerde bodem

Reserve- en aanvullende sleutels voor C 310 K en C 340 K

Artikel	EAN	Info
	40 03482...	
Set 55-80-2	08890 6	2 sleutels, 80 mm lang
Set 55-80-4	08910 1	4 sleutels, 80 mm lang
Set 55-80-6	06880 9	6 sleutels, 80 mm lang
Volgens monster	08640 7	Sleutellengte 80 mm

Meubelkluis

Home-Safe

**H 210 – H 240
meubelkluisen**
VEILIGHEIDSNIVEAU B

- Veiligheidsklasse B conform VDMA 24992 (stand: mei 1995)
- Dubbelwandig
- Brandwerend materiaal volgens DIN 4102-A1
- Met rondomlopende vuurdrempel
- Vergrendeling door ronde schoten
- Binnenruimte met ordnerdiepte

- Verankeringsmogelijkheid in de achterwand en de bodem, elk met twee diagonaal aangebrachte schroefgaten
- Inclusief bevestigingsmateriaal
- Kleur: diepzwart

**'SecuSafe'****Veiligheids-dubbelbaardslot**

- VdS-gekeurd, klasse 1
- ECB gecertificeerd EN 1300 klasse A
- Negen klavieren
- 1.000.000 verschillende sluitingen
- Standaard met twee sleutels geleverd
- Sleutellengte: 68 mm

**'SecuTronic'****Elektronisch cijferslot**

- Programmeerbaar elektronisch cijferslot
- ECB gecertificeerd EN 1300 klasse A
- 1.000.000 verschillende sluitingen
- Inclusief drie batterijen Mignon LR 06 AA
- De slotarmatuur steekt 19 mm uit



Meubelkluis

Home-Safe ★★



Meubelkluizen

- Veiligheidsklasse B conform VDMA 24992 (stand: mei 1995)
- Dubbelwandig
- Brandwerend materiaal volgens DIN 4102-A1
- Met rondomlopende vuurdrempel
- Vergrendeling door ronde schoten
- Binnenruimte met ordnerdiepte
- Verankeringsmogelijkheid in de achterwand en de bodem, elk met twee diagonaal aangebrachte schroefgaten, inclusief bevestigingsmateriaal

Uitvoering S "SecuSafe"

Veiligheids-dubbelbaardslot

- VdS-gekeurd, klasse 1
- ECB gecertificeerd EN 1300 klasse A
- Negen klavieren
- 1.000.000 verschillende sluitingen
- Standaard met twee sleutels geleverd



Artikel	EAN	Buiten H x B x D	Binnen H x B x D	Deur H x B	Gewicht	Inhoud
	40 03482...	mm	mm	Opening mm	kg	l
H 210 S	41100 1	278x402x376	209x336x294	209x326	30,0	20,6
H 240 S	41120 9	528x435x382	440x350x292	440x345	49,0	45,3

Uitvoering E "SecuTronic"

Elektronisch cijferslot

- ECB gecertificeerd EN 1300 klasse A
- 1.000.000 instelmogelijkheden
- Incl. drie batterijen Mignon LR 06 AA
- De slotarmatuur steekt 19 mm uit



Artikel	EAN	Buiten H x B x D	Binnen H x B x D	Deur H x B	Gewicht	Inhoud
	40 03482...	mm	mm	Opening mm	kg	l
H 210 E	41110 0	278x402x376	209x336x294	209x326	30,0	20,6
H 240 E	41130 8	528x435x382	440x350x292	440x345	49,0	45,3

Meubelkluis

Home-Safe ★★

Overzicht

Twee verschillende afmetingen:



BURG-WÄCHTER veiligheidslevel



Aanvullende sleutels voor H 210 S en H 240 S*

Artikel	EAN	Info
	40 03482...	
Volgens monster	16620 8	Sleutellengte 68 mm

* De aanmaak van een reservesleutel kan tot 14 dagen in beslag nemen.

Meubelkluis

Pure-Safe



★★ De graadmeter van zijn klasse

NIEUW!Ook als
hotelkluis te
gebruiken!**Nieuwe, innovatieve elektronica!**

- Vlakliggend elektronisch slot
- Opening via vingerafdruk, zelfs zonder activering van de elektronica
- Haptische feedback op de toetsen
- Duidelijk en nauwkeurig display

**PS 110 – PS 140
meubelkluisen**

GETEST IN HET BURG-WÄCHTER TESTLABORATORIUM

- Voor basisbescherming van kostbaarheden
- Robuuste enkelwandige corpus, dubbelwandige deur
- Voorbereid voor wand- en vloerbevestiging (incl. bevestigingsmateriaal)
- Solide bescherming tegen openbreekpogingen
- Lakering: Antraciet

- PS 110: zonder schap
- PS 120, PS 130 en PS 140: één schap, uitneembaar
- PS 130 en PS 140: met ordnerdiepte
- PS 120 EWS met twee inworpgleuven: bovenzijde (325 mm x 10 mm) voor grote papierformaten tot DIN-A4 formaat en aan de voorzijde (240 mm x 10 mm)
- Optimaal geschikt als kamerkluis voor hotel en pension

**Uitvoering K****Dubbelbaardslot**

- Standaard met twee sleutels geleverd
- Sleutellengte: 76 mm

**Uitvoering E****Elektronisch cijferslot**

- Eenvoudig in het gebruik door gemotoriseerde vergrendeling met automatische deuropener
- Modern, programmeerbaar elektronisch slot
- Opening met mastercode of gebruikerscode
- U kunt uw pincode op elk moment veranderen
- Met extra sleutelslot voor noodopening
- Werkt op 1,5 V Mignon-batterijen (4 stuks inbegrepen)

**Uitvoering E FP****Elektronisch cijferslot met vingerafdruk-module**

- Eenvoudig in het gebruik door gemotoriseerde vergrendeling met automatische deuropener
- Modern, programmeerbaar elektronisch slot, incl. betrouwbare vingerafdruk-techniek. Voordeel: de kluis openen per vingerafdruk is bijzonder snel en comfortabel
- Opening met vijf vingerafdrukken, mastercode of gebruikerscode.
- U kunt pincodes en vingerafdruk-gebruikers op elk moment veranderen
- Met extra sleutelslot voor noodopening
- Werkt op 1,5 V Mignon-batterijen (4 stuks inbegrepen)



Meubelkluis Pure-Safe ★★



Meubelkluizen

- Getest in het BURG-WÄCHTER testlaboratorium
- Stevige enkelwandige body
- Deur dubbelwandig
- Voorbewerkt voor wand- en vloerbevestiging, twee achterwand- plus twee bodemschroefgaten
- Beprestigingsmateriaal wordt bijgeleverd
- Voor inbouw in kasten, bureaus etc.
- PS 110: zonder schap
- PS 120, PS 130 en PS 140: één schap, uitneembaar
- PS 130 en PS 140: met ordnerdiepte

Uitvoering K

Dubbelbaardslot

- Standaard met twee sleutels geleverd

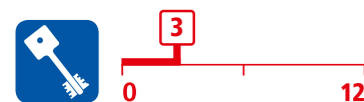

Artikel	EAN	Buiten H x B x D	Binnen H x B x D	Deur H x B	Gewicht	Inhoud
	40 03482...	mm	mm	Opening mm	kg	l
PS 110 K	49000 6	180x280x200	176x276x138	130x186	7,0	6,7
PS 120 K	49010 5	255x350x300	251x346x243	183x235	12,7	20,6
PS 130 K	49020 4	320x440x350	316x433x293	242x317	19,2	40,3

Uitvoering E

Elektronisch cijferslot

- Eenvoudig in het gebruik door gemotoriseerde vergrendeling met automatische deuropener
- Modern, programmeerbaar elektronisch slot
- Opening met mastercode of gebruikerscode
- U kunt uw pincode op elk moment veranderen
- Met extra sleutelslot voor noodopening
- Werkt op 1,5 V Mignon-batterijen (4 stuks inbegrepen)



Artikel	EAN	Buiten H x B x D	Binnen H x B x D	Deur H x B	Gewicht	Inhoud
	40 03482...	mm	mm	Opening mm	kg	l
PS 110 E	49030 3	180x280x200	176x276x138	130x186	7,1	6,7
PS 120 E	49040 2	255x350x300	251x346x243	183x235	12,8	20,6
PS 130 E	49050 1	320x440x350	316x433x293	242x317	19,2	40,3
PS 140 E	49060 0	500x416x350	496x412x293	422x293	26,0	59,8

Uitvoering E FP

Elektronisch cijferslot met vingerafdruk-module

- Kenmerken, zie uitvoering E
- Aanvullend: Modern, programmeerbaar elektronisch slot, incl. betrouwbare vingerafdruk-techniek.
- Opening met tot vijf vingerafdrukken, mastercode of gebruikerscode
- U kunt pincodes en vingerafdruk-gebruikers op elk moment veranderen



Artikel	EAN	Buiten H x B x D	Binnen H x B x D	Deur H x B	Gewicht	Inhoud
	40 03482...	mm	mm	Opening mm	kg	l
PS 120 E FP	49070 9	255x350x300	251x346x243	183x235	12,8	20,6
PS 130 E FP	49080 8	320x440x350	316x433x293	242x317	19,2	40,3
PS 140 E FP	49090 7	500x416x350	496x412x293	422x293	26,0	59,8

Meubelkluis Pure-Safe ★★



Met praktische
inworpgleuf!

PS 120 K EWS

Dubbelbaardslot

- Standaard met twee sleutels geleverd
- Twee inworpgleuven: bovenzijde (325 mm x 10 mm) voor grote papierformaten tot DIN-A4 formaat en aan de voorzijde (240 mm x 10 mm)

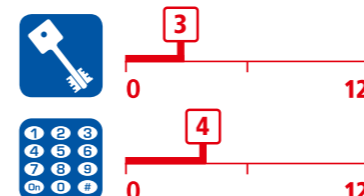

PS 120 E EWS

Elektronisch cijferslot

- Twee inworpgleuven: bovenzijde (325 mm x 10 mm) voor grote papierformaten tot DIN-A4 formaat en aan de voorzijde (240 mm x 10 mm)
- Eenvoudig in het gebruik door gemotoriseerde vergrendeling met automatische deuropener
- Modern, programmeerbaar elektronisch slot
- Opening met mastercode of gebruikerscode
- U kunt uw pincode op elk moment veranderen
- Met extra sleutelslot voor noodopening
- Werkt op 1,5 V Mignon-batterijen (4 stuks inbegrepen)
- Eén schap, uitneembaar



Artikel	EAN	Buiten H x B x D	Binnen H x B x D	Deur H x B	Gewicht	Inhoud
	40 03482...	mm	mm	Opening mm	kg	l
PS 120 K EWS	49100 3	255x350x300	251x346x238	183x231	12,8	20,5
PS 120 E EWS	49110 2	255x350x300	251x346x238	183x231	12,8	20,5

Overzicht

Vier verschillende maten:



Model	Schappen
PS 110	Schappen: 0
PS 120	Schappen: 1
PS 130	Schappen: 1
PS 140	Schappen: 1

BURG-WÄCHTER veiligheidslevel

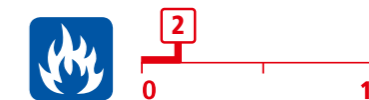
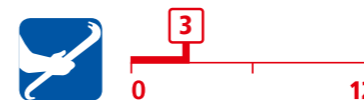

Aanvullende sleutel voor PS 110 K, PS 120 K, PS 130 K en PS 120 K EWS*

Artikel	EAN	Info
	40 03482...	
Volgens monster	33000 5	Sleutellengte 76 mm
Blinde sleutel TR 17 C**	37080 3	Blinde sleutel, VE 5 stuks

* De aanmaak van een reservesleutel kan tot 14 dagen in beslag nemen. ** Blinde kluisleutel TR 17 B en C voor PS 110 – 130 K.

Laptopkluis

Pure-Safe ★★



Meubelkluizen

- Getest in het BURG-WÄCHTER testlaboratorium
- Stevige enkelwandige body
- Deur dubbelwandig
- Voorbewerkt voor wand- en vloerbevestiging, twee achterwand- plus twee bodemschroefgaten
- Met ordnerdiepte
- Bevestigingsmateriaal wordt bijgeleverd
- Voor inbouw in kasten, bureaus etc.

Uitvoering E

Elektronisch cijferslot

- Eenvoudig in het gebruik door gemotoriseerde vergrendeling met automatische deuropener
- Modern, programmeerbaar elektronisch slot

- Opening met mastercode of gebruikerscode
- U kunt uw pincode op elk moment veranderen
- Met extra sleutelslot voor noodopening
- Werkt op 1,5 V Mignon-batterijen (4 stuks inbegrepen)



PS 130 E LAP



Artikel	EAN	Buiten H x B x D	Binnen H x B x D	Deur H x B	Gewicht	Inhoud
	40 03482...	mm	mm	Opening mm	kg	l
PS 130 E LAP	49120 1	200x445x380	196x441x318	140x396	15,2	27,9

Uitvoering E FP

Elektronisch cijferslot met vingerafdruk-module

- Eenvoudig in het gebruik door gemotoriseerde vergrendeling met automatische deuropener
- Modern, programmeerbaar elektronisch slot, incl. betrouwbare vingerafdruk-techniek

- Opening met tot vijf vingerafdrukken, mastercode of gebruikerscode
- U kunt pincodes en vingerafdruk-gebruikers op elk moment veranderen
- Met extra sleutelslot voor noodopening
- Werkt op 1,5 V Mignon-batterijen (4 stuks inbegrepen)



PS 130 E FP LAP



Artikel	EAN	Buiten H x B x D	Binnen H x B x D	Deur H x B	Gewicht	Inhoud
	40 03482...	mm	mm	Opening mm	kg	l
PS 130 E FP LAP	49130 0	200x445x380	196x441x318	140x396	15,2	27,9

Hotelkluis

Pure-Safe ★★



Hotelkluizen in drie afmetingen

Hotelkluis met elektronisch cijferslot

- KA 3/KA 4: met gelijksluitend noodopeningslot
- Voor de hotelier: universele mastercode voor alle kluizen
- Voor de hotelgast: eenvoudige, goed begrijpelijke beknopte handleiding
- De slotarmatuur steekt 15 mm uit



PS 110 E KA 3

PS 130 E KA 4

PS 130 E LAP KA 4

Artikel	EAN	Buiten H x B x D	Binnen H x B x D	Deur H x B	Gewicht	Inhoud
	40 03482...	mm	mm	Opening mm	kg	l
PS 110 E KA 3	49140 9	180x280x200	176x276x138	130x186	7,5	6,7
PS 130 E KA 4	49150 8	320x442x350	316x433x293	242x317	20,0	38,8
PS 130 E LAP KA 4	49160 7	200x445x380	196x441x318	140x396	15,2	27,9

Meubelkluis

Point-Safe



Ook als
hotelkluis te
gebruiken!



P 1 – P 4 meubelkluisen

GETEST IN HET BURG-WÄCHTER TESTLABORATORIUM

- Voor basisbescherming van kostbaarheden
- Stevige enkelwandige body, dubbelwandige deur
- Voorbereid voor wand- en vloerbevestiging, twee achterwand- en twee bodemschroefgaten, bevestigingsmateriaal meegeleverd
- Voor inbouw in kasten, bureaus etc.
- Lakering: Zwartbruin

- P 1: zonder legbord
- P 2, P 3 en P 4: een legbord, uitneembaar
- P 3 en P 4: met ordnerdiepte
- P 2 EWS met twee inworpgleuven: bovenzijde (325 mm x 10 mm) voor grote papierformaten tot DIN-A4 formaat en aan de voorzijde (240 mm x 10 mm)
- Optimaal geschikt als kamerkluis voor hotel en pension

Uitvoering S

Dubbelbaardslot

- Standaard met twee sleutels geleverd
- Sleutellengte: 76 mm



Uitvoering E

Elektronisch cijferslot

- Cijfercombinatie verstelbaar
- Eenvoudig in het gebruik door gemotoriseerd slot met automatische deuropener
- Master- en gebruikerscode
- Werking op batterijen, incl. 4x LR 06 AA.
- Geen stroomaansluiting nodig
- Met extra sleutelslot voor noodopening
- De slotarmatuur steekt 15 mm uit



Uitvoering E FS

Elektronisch cijferslot met fingerprint-module

- Technische kenmerken, zoals uitvoering E
- Bovendien tot vijf vingerscans (in hotelmodus: één vingerscan)



Meubelkluis Point-Safe ★★



Meubelkluizen

- Getest in het BURG-WÄCHTER testlaboratorium
- Stevige enkelwandige body
- Deur dubbelwandig
- Voorbewerkt voor wand- en vloerbevestiging, twee achterwand- plus twee bodemschroefgaten
- Bevestigingsmateriaal wordt bijgeleverd
- Voor inbouw in kasten, bureaus etc.
- P 1: zonder legbord
- P 2, P 3 en P 4: een legbord, uitneembaar
- P 3 en P 4: met ordnerdiepte

Uitvoering S

Dubbelbaardslot

- Standaard met twee sleutels geleverd

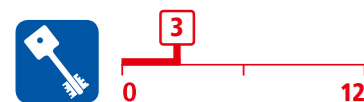

Zolang de voorraad strekt!



Artikel	EAN	Buiten H x B x D	Binnen H x B x D	Deur H x B	Gewicht	Inhoud
	40 03482...	mm	mm	Opening mm	kg	l
P 1 S	24840 9	180x280x200	173x273x141	132x182	7,5	6,7
P 2 S	24850 8	255x350x300	248x343x241	183x235	14,0	20,5
P 3 S	24950 5	320x442x350	310x435x288	240x317	20,0	38,8

Uitvoering E

Elektronisch cijferslot

Zolang de voorraad strekt!



- Cijfercombinatie verstelbaar
- Eenvoudig in het gebruik door gemotoriseerd slot met automatische deuropener
- Master- en gebruikerscode
- Batterijgevoed. Incl. 4x Mignon LR 06 AA. Geen stroomaansluiting nodig
- Met extra sleutelslot voor noodopening
- De slotarmatuur steekt 15 mm uit



Artikel	EAN	Buiten H x B x D	Binnen H x B x D	Deur H x B	Gewicht	Inhoud
	40 03482...	mm	mm	Opening mm	kg	l
P 1 E	26760 8	180x280x200	173x273x141	130x182	7,5	6,7
P 2 E	24810 2	255x350x300	248x343x241	183x235	14,0	20,5
P 3 E	24820 1	320x442x350	310x435x288	240x317	20,0	38,8
P 4 E	24830 0	500x416x350	490x410x288	423x290	25,5	57,9

Uitvoering E FS

Elektronisch cijferslot met vingerscan module



- Kenmerken, zie uitvoering E
- Bovendien tot vijf vingerscans (in hotelmodus: één vingerscan)



Artikel	EAN	Buiten H x B x D	Binnen H x B x D	Deur H x B	Gewicht	Inhoud
	40 03482...	mm	mm	Opening mm	kg	l
P 2 E FS	35390 5	255x350x300	248x343x241	183x235	14,0	20,5
P 3 E FS	35360 8	320x442x350	310x435x288	240x317	20,0	38,8
P 4 E FS	35380 6	500x416x350	490x410x288	423x290	25,5	57,9

Meubelkluis Point-Safe ★★

Met praktische
inworpgleuf!

P 2 S EWS

Dubbelbaardslot

- Standaard met twee sleutels geleverd
- Twee inworpgleuven: bovenzijde (325 mm x 10 mm) voor grote papierformaten tot DIN-A4 formaat en aan de voorzijde (240 mm x 10 mm)

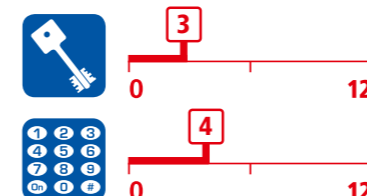

P 2 E EWS

Elektronisch cijferslot

- Twee inworpgleuven: bovenzijde (325 mm x 10 mm) voor grote papierformaten tot DIN-A4 formaat en aan de voorzijde (240 mm x 10 mm)
- Cijfercombinatie verstelbaar
- Eenvoudig in het gebruik door gemotoriseerd slot met automatische deuropener
- Master- en gebruikerscode
- Batterijgevoed. Incl. 4x Mignon LR 06 AA. Geen stroomaansluiting nodig
- Met extra sleutelslot voor noodopening
- Eén legbord, uitneembaar

Zolang de voorraad strekt!



Artikel	EAN	Buiten H x B x D	Binnen H x B x D	Deur H x B	Gewicht	Inhoud
	40 03482...	mm	mm	Opening mm	kg	l
P 2 S EWS	35510 7	255x350x300	248x343x241	183x235	14,0	20,5
P 2 E EWS	35520 6	255x350x300	248x343x241	183x235	14,0	20,5

Overzicht

Vier verschillende maten:



BURG-WÄCHTER veiligheidslevel



Aanvullende sleutels voor P 1 S, P 2 S, P 3 S en P 2 S EWS*

Artikel	EAN	Info
	40 03482...	
Volgens monster	33000 5	Sleutellengte 76 mm
Blinde sleutel 17 B**	16810 3	Blinde sleutel, VE 5 stuks (tot 2013)
Blinde sleutel TR 17 C**	37080 3	Blinde sleutel, VE 5 stuks (vanaf 2014)

* De aanmaak van een reservesleutel kan tot 14 dagen in beslag nemen. ** blinde kluisleutel 17 B en C voor P 1 – 3 S.

Laptopkluis Point-Safe ★★



Meubelinbouwkluis

- Stevige enkelwandige body
- Bevestigingsmateriaal wordt bijgeleverd
- Voorbewerkt voor wand- en vloerbevestiging, twee achterwand-plus twee bodemschroefgaten
- Voor inbouw in kasten, bureaus etc.

- Met elektronisch cijferslot, zelf programmeerbaar
- Geschikt voor ordner of laptop
- De slotarmatuur steekt 15 mm uit

Uitvoering E

Elektronisch cijferslot

- Cijfercombinatie verstelbaar
- Eenvoudig in het gebruik door gemotoriseerd slot met automatische deuropener

- Master- en gebruikerscode
- Batterijgevoed. Incl. 4x Mignon LR 06 AA. Geen stroomaansluiting nodig
- Met extra sleutelslot voor noodopening
- De slotarmatuur steekt 15 mm uit



P 3 E Lap

Zolang de voorraad strekt!



Artikel	EAN	Buiten H x B x D	Binnen H x B x D	Deur HxB	Gewicht	Inhoud
	40 03482...	mm	mm	Opening mm	kg	l
Point 3 E Lap	18180 5	200x445x380	196x441x323	128x325	15,2	27,9

Uitvoering E FS

Elektronisch cijferslot met vingerscan module

- Max. vijf fingerscans (in de hotelmodus: één fingerscan)



P 3 E FS Lap

Zolang de voorraad strekt!



Artikel	EAN	Buiten H x B x D	Binnen H x B x D	Deur HxB	Gewicht	Inhoud
	40 03482...	mm	mm	Opening mm	kg	l
Point 3 E FS Lap	35370 7	200x445x380	196x441x323	128x325	15,2	27,9

Hotelkluis Point-Safe ★★



Hotelkluisen in drie afmetingen

Hotelkluis met elektronisch cijferslot

- KA 3/KA 4: met gelijksluitend noodopeningslot
- Voor de hotelier: universele mastercode voor alle kluisen
- Voor de hotelgast: eenvoudige, goed begrijpelijke beknopte handleiding
- De slotarmatuur steekt 15 mm uit



P 1 E KA 3

P 3 E KA 4

P 3 E Lap KA 4

Zolang de voorraad strekt!



Artikel	EAN	Buiten H x B x D	Binnen H x B x D	Deur HxB	Gewicht	Inhoud
	40 03482...	mm	mm	Opening mm	kg	l
P 1 E KA 3	37770 3	180x280x200	173x273x141	130x182	7,5	6,7
P 3 E KA 4	37780 2	320x442x350	310x435x288	240x317	20,0	38,8
P 3 E Lap KA 4	37790 1	200x445x380	196x441x323	128x325	15,2	27,9

Brandwerende kluis FP 44 E ★★



- Documentenkluis met gekeurde brandveiligheid
- Behuizing en deur dubbelwandig, rondomlopende vuurdrempel
- Gekeurde brandwerendheid, klasse NT FIRE 017-60P: 60 minuten lang brandwerendheid voor papier bij temperaturen tot ca. 1000 °C
- Voor documenten tot DIN A4
- Binnenwerk met schuiflade
- Voorbewerkt voor vloerverankering, incl. bevestigingsmateriaal
- Elektronisch cijferslot met LCD-display
- Combinatie verstelbaar
- Batterijgevoed. Incl. 4x Mignon LR 06 AA. Geen stroomaansluiting nodig
- De slotarmatuur en het deurscharnier steken 35 mm uit



FP 44 E



Artikel	EAN	Buiten H x B x D	Binnen H x B x D	Deur HxB	Gewicht	Inhoud
	40 03482...	mm	mm	Opening mm	kg	l
FP 44 E	34770 6	296x390x320	215x310x215	215x310	25,0	14,3

BURG-WÄCHTER Muurkluisen

Waarom een wandkluis?

GOED VERBORGEN IS EEN WANDKLUIS MOEILIK TE ONTDEKKEN DOOR ONBEVOEGDEN. DE SOLIDE INSTALLATIE IN EEN BETONNEN MANTEL BIEDT EXTRA BESCHERMING TEGEN DIEFSTAL.

Een typische scène uit een misdaadfilm: Een inbreker schuift het schilderij achter het bureau opzij, draait het combinatieslot even heen en weer en opent de wandkluis in alle rust. Maar wij kunnen u verzekeren: zo simpel is het absoluut niet. Omdat een wandkluis uw veiligheid werkelijk verhoogt.

Als uw kluis professioneel met beton in de wand wordt verankerd kan deze alleen met heel zwaar gereedschap door inbrekers worden geopend. En inbrekers hebben meestal niet erg veel tijd. In het geval van een inbraak wordt de overgrote meerderheid van de kluisen gewoonweg meegenomen. En daarna, op een rustige plaats, wordt dan een poging gedaan om de kluis te openen. Daarom is het verankeren van meubelkluisen met een gewicht tot 1000 kg zo belangrijk!

Bij een wandkluis neemt de betonnen mantel van de kluis in het metselwerk de verankering over. Op deze manier past de kluis zich vlak aan de wand aan, wat een harmonieuze uitstraling geeft. Natuurlijk kunt u ook een schilderij voor de kluis hangen om deze te beschermen tegen onbescheiden ogen. Het is immers zeker niet nodig dat elke bezoeker onmiddellijk ziet waar de kluis zich precies bevindt, of het nu bij u thuis is of op de zaak. Het hoogwaardige slot zorgt voor de beveiliging van documenten en kostbaarheden. Ongeacht of de kluis wordt geopend met een sleutel, een code of een vingerafdruk: In de wandkluisen Diplomat, Karat en City-Line van BURG-WÄCHTER zijn alle sloten getest en ECB-gecertificeerd.

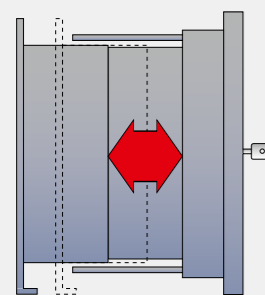

Uitschuifbare kluisbody voor optimaal gebruik van de ruimte

Met variabele diepte! De clou: Het uitschuifbare kluisbody kan individueel aan de gewenste diepte worden aangepast.

In volledig uitgetrokken stand hebben de Karat-producten 614/616 ordnerdiepte.

Met het verstelbare kluisbody bepaalt u zelf hoeveel ruimte u nodig heeft voor uw kostbaarheden of past u het body optimaal aan de wanddikte aan. De maximale "extra diepte" is 12 centimeter.

Kluisdeur: Bij een wandkluis moet de deur een bijzondere bescherming bieden. Omdat ze het eerste aanvalsoppervlak is wanneer er pogingen worden gedaan om de kluis te kraken. In de Diplomat-producten bijvoorbeeld, is de deur gemaakt van 10 mm dik SM-staal.

Kluisbody: De kluis is verzonken in de wand. Op deze manier past de kluis harmonieus in het totaalbeeld van het lokaal. Overigens: De WT 614/616 Karat-modellen hebben een uitschuifbare corpus, met een "extra diepte" van tot 12 centimeter.



Kluisluiting: Om wandkluisen te openen of te sluiten hebt u de keuze tussen code, vingerafdruk en de klassieke sleutel.

Verborgen kluis: Of het nu achter een schilderij in het kantoor of achter een rek in de kelder is, een goed verborgen wandkluis zorgt voor extra veiligheid.

Twaalf stappen: om een wandkluis correct in te bouwen

01. Controleer na het uitpakken de werking van uw nieuwe kluis.
02. Neem voor uw eigen veiligheid daarna alle batterijen uit het frontpaneel. U beschermt zich zo tegen schade door kortsluiting ten gevolge van vocht en verhindert evt. een nieuwe codering door niet geautoriseerde personen.
03. Wandopening voorbereiden volgens nevenstaande tekening.
04. De wandopening moet zo groot zijn dat de kluis aan alle zijden door minstens 100 mm beton is omgeven.
05. Kluisfront goed afdekken met folie en vastkleven.
06. Kluisen verticaal (**Op opdruk "boven" letten**) in de opening plaatsen en vastspieën, met waterpas controleren.
07. Een (niet te nat) mengsel 1:4 van klasse C35/45 beton instorten en verdichten.
08. Ca. twee dagen na het betonneren de kluisdeur openen, vochtresten opvegen en laten drogen.
09. Na het afsluiten van alle werkzaamheden, en zodra er geen vocht meer aanwezig is, kunnen de batterijen permanent worden ingevoerd.
10. Om veiligheidsredenen zijn kluisen en sleutels niet genummerd. Aanvullende sleutels kunnen alleen na inlevering van een monster-sleutel worden vervaardigd.
11. Kluisloten niet oliën.
12. Van kluisen met cijferslot dient u uw pincode op een veilige plaats te bewaren.

Belangrijk: Bij inbouw in buitenwanden kan door temperatuurverschillen condenswater ontstaan. De kluis moet dan goed worden geïsoleerd. Voor gevolgschade door condenswater en ondeskundige inbouw wordt door ons geen aansprakelijkheid aanvaard.

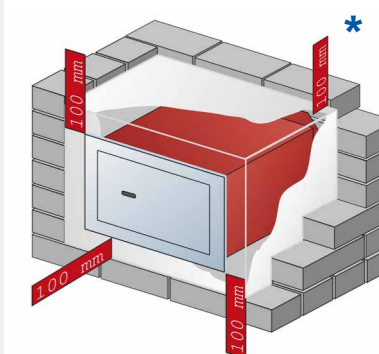

De betonnen mantel beschermt tegen het met geweld uitbreken van de wandkluis. De kluis moet aan alle zijden worden omringd door een 100 mm dikke laag beton.

***Let op: Bij het inbouwen van de wandkluisen uit de "Diplomat"-serie is er geen beton vereist op de achterwand!**

Muurkluis Diplomat ★★★★★



Muurkluisen WTD 710 Diplomat weerstandsgraad I

- Typegekeurde en door de ECB bewaakte veiligheid
- Gecertificeerde inbraakbeveiliging conform EN 1143-1
- Achterwand met 10mm dikke staalconstructie met RVS-aandeel als snijbrandbeveiliging: meer veiligheid en maximale benutting van de wanddikte, geen betonnen achterwand nodig
- Deur dubbelwandig, deurblad 10mm SM-staal
- Met slotbeschermingspantser uit mangaan-staal
- 3-zijdige vergrendeling door sterke vierkante schoten, vergrendelingspin met twee geïntegreerde stalen rollen als dubbele bescherming tegen snijbranden
- Doorlopende achterliggende rail aan de scharnierzijde
- Deur van brandwerend materiaal conform DIN 4102-A1
- Corpus met rondomlopende vuurdrempel
- Ordnerdiepte
- Legbord verstelbaar
Maat 5: één schap
Maat 6: twee schappen
- Optioneel met binnenkluis leverbaar
- Veiligheidsplus: dubbel, niet resetbaar noodvergrendelingsysteem, gepatenteerd. Speciale doorslagbeveiliging vóór elke schoot en vóór het slot
- Deuraanslag links: desgewenst zonder meerprijs
- Kleur: Body grijs, deur lichtgrijs (RAL 7035)

Uitvoering E "SecuTronic"

Elektronisch cijferslot

- Met max. 10 zescijferige gebruikerscodes
- Incl. twee batterijen Mignon LR 06 AA
- De slotarmatuur steekt 18mm uit



WTD 710 6 350 E



710 5 350



710 6 350

Informatie over de verzekeringsdekking

Zie vanaf pagina 318

BURG-WÄCHTER veiligheidslevel



Zolang de voorraad strekt!

Artikel	EAN	Buiten H x B x D	Binnen H x B x D	Deur HxB	Gewicht	Inhoud
	40 03482...	mm	mm	Opening mm	kg	l
WTD 710 5 350 E	17370 1	465x500x385	345x370x300	345x340	65	37,8
WTD 710 6 350 E	17640 5	620x500x385	500x370x300	500x340	80	54,8
IT WTD 710	09960 5	Binnenkluis met cilinderslot voor WTD 710 met ordnerdiepte (180x370x260 mm)				
Reservelegbord FB29 voor / 350-producten	13980 6	10x366x280, incl. schappenhouder				

Muurkluis Karat ★★★★★



Muurkluisen WT 614-616 Karat weerstandsgraad 0

- Typegekeurde en door de ECB bewaakte veiligheid
- Gecertificeerde inbraakbeveiliging conform EN 1143-1
- De wandkluisen-serie met variable diepte – optimale ruimtebenutting door verstelbare kluisbehuizing
- Deur dubbelwandig, deurblad 7 mm SM-staal
- Driezijdige vergrendeling door vierkante schoten, schoten boven- en onderaan met geïntegreerde roestvrije stalen stiften
- Doorlopende achterliggende rail aan de scharnierzijde
- Deur van brandwerend materiaal conform DIN 4102-A1
- Corpus met rondomlopende vuurdrempel
- Ordnerdiepte bij volledig uittrekken
- Een verstelbaar legbord
- Veiligheidsplus: thermische noodvergrendeling, speciale doorslagbeveiliging vóór iedere grendelbout
- Kleur: Oud ijzer

Uitvoering K "SecuSafe"

Omstelbaar, gepantserd hoogveiligheids- dubbelbaardslot

- VdS-gekeurd, klasse 2
- ECB gecertificeerd EN 1300 klasse B
- Tien klavieren, met sluitdwang



- Standaard met twee sleutels geleverd
- 50 miljoen verschillende sluitingen
- Veiligheidsplus bij sleutel verlies gelijk om te stellen op een nieuwe sluiting
- De slotarmatuur steekt 3 mm uit
- Voor nadere informatie over reserve- en aanvullende sleutels zie pagina 223



WT 616 K

Artikel	EAN	Buiten H x B x D	Binnen H x B x D	Deur HxB	Gewicht	Inhoud
	40 03482...	mm	mm	Opening mm	kg	l
WT 614 K	23570 6	342x434x233-351	250x352x178-296	250x336	27,5	15,6-26,0
WT 616 K	23580 5	532x434x233-351	440x352x178-296	440x336	39,0	27,5-45,7

Uitvoering E FP "SecuTronic"

Programmeerbaar elektronisch cijferslot met fingerprint module

ECB gecertificeerd, klasse A

- Grafisch display met een admincode, tot negen gebruikerscodes en tot 20 vingerafdrukken

- Tijdfuncties en toewijzing van rechten
- vertraagde opening
- Incl. vier batterijen Mignon LR 06 AA
- De slotarmatuur steekt 23 mm uit



WT 614 E FP

Artikel	EAN	Buiten H x B x D	Binnen H x B x D	Deur HxB	Gewicht	Inhoud
	40 03482...	mm	mm	Opening mm	kg	l
WT 614 E FP	23590 4	342x434x233-351	250x352x178-296	250x336	27,5	15,6-26,0
WT 616 E FP	23600 0	532x434x233-351	440x352x178-296	440x336	39,0	27,5-45,7

Muurkluis

Karat ★★★★★



Overzicht

Twee verschillende afmetingen:



WT 614 E FP



WT 616 E FP

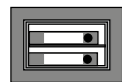

WT 614



WT 616

Toebehoren

Artikel	EAN	HxBxD	Info
Reservelegbord FB45	40 03482...	mm	voor WT 614, WT 616 25890 3 10 x 347 x 172 2-delig, incl. houder voor gecompartmenteerde bodem

BURG-WÄCHTER veiligheidslevel



Muurkluis

Karat ★★★



Muurkluis WT 613 Karat

- Veiligheidsklasse B conform VDMA 24992 (stand: mei 1995)
- De wandkluisen met variable diepte – optimale ruimtebenutting door verstelbare kluisbehuizing
- Deur dubbelwandig
- Deurblad: 7 mm SM staal
- Effectieve vierkante vergrendeling
- Doorlopende achterliggende rail aan de scharnierzijde
- Deur van brandwerend materiaal conform DIN 4102-A1
- Corpus met rondomlopende vuurdrempel
- Kleur: Oud ijzer
- Een verstelbaar legbord

Uitvoering E "SecuTronic"

Programmeerbaar elektronisch cijferslot "SecuTronic"

- ECB gecertificeerd EN 1300 klasse A
- 1.000.000 instelmogelijkheden
- Incl. drie batterijen Mignon LR 06 AA
- De slotarmatuur steekt 19 mm uit



WT 613 E

Artikel	EAN	Buiten H x B x D	Binnen H x B x D	Deur HxB	Gewicht	Inhoud
WT 613 E	40 03482...	mm	mm	Opening mm	kg	l
	23560 7	250x350x233-351	190x300x188,5-306,5	190x251	18,0	10,7-17,4

Toebehoren

Artikel	EAN	HxBxD	Info
Reservelegbord FB44	40 03482...	mm	25880 4 10 x 295 x 172 2-delig, incl. houder voor gecompartmenteerde bodem

BURG-WÄCHTER veiligheidslevel

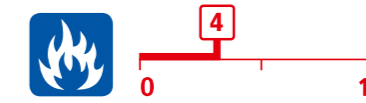

Verzekeringsdekking:

bereik	Som
Commercieel	tot € 10.000
Privé	tot € 40.000

De genoemde bedragen zijn niet-bindende verzekeringsrichtwaarden. Wij adviseren u om de voordeligste inschaling in overleg met uw verzekeraar te bepalen. Veel bedragen kunnen bij bewaking van de container door een door de VdS Schadensverhütung GmbH, Keulen, erkende inbraakmeldinstallatie worden verdubbeld.

De praktische oplossing voor optionele ruimtebenutting
 Variabel in de diepte verstelbare kluisbody
 De clou: Het uittrekbare legbord past zich individueel aan de diepte aan.
Bij volledig uitgetrokken legbord heeft WT 614/616 ordnerdiepte.

Muurkluis City-Line ★★



Muurkluis City-Line

- Veiligheidsniveau B volgens VDMA 24992 (editie: mei 1995)
- Deur dubbelwandig
- Vergrendeling door ronde schoten
- Deur van brandwerend materiaal conform DIN 4102-A1
- Met rondomlopende vuurdrempel
- Ordnerdiepte
- Kleur: Grijs



CW 5 350 K

Uitvoering K "SecuSafe"

Veiligheids-dubbelbaardslot

- VdS-gekeurd, klasse 1
- ECB gecertificeerd EN 1300 klasse A
- Negen klavieren
- 1.000.000 verschillende sluitingen
- Standaard met twee sleutels geleverd



Artikel	EAN	Buiten H x B x D	Binnen H x B x D	Deur HxB	Gewicht	Inhoud
	40 03482...	mm	mm	Opening mm	kg	l
CW 5 350 K	15030 6	326x440x350	243x343x294	243x335	19,5	24,5

BURG-WÄCHTER veiligheidslevel



Toebehoren

Artikel	EAN	HxBxD	Info
	40 03482...	mm	
Reservelegbord FB54	34230 5	10x336x286	Incl. houder voor gecompartmenteerde bodem

Reserve- en aanvullende sleutels voor CW 5 350 K*

Artikel	EAN	Info
	40 03482...	
Volgens monster	16620 8	Sleutellengte 68 mm

* De aanmaak van een reservesleutel kan tot 14 dagen in beslag nemen.

Muurkluis Pure-Safe ★★



Wandkluis Pure-Safe

- Getest in het BURG-WÄCHTER testlaboratorium
- Stevige enkelwandige body
- Kleur: Antraciet

Uitvoering K

Dubbelbaardslot

- Standaard met twee sleutels geleverd



PSW 110 K PSW 120 K PSW 130 K

Artikel	EAN	Buiten H x B x D	Binnen H x B x D	Deur HxB	Gewicht	Inhoud
	40 03482...	mm	mm	Opening mm	kg	l
PSW 110 K	49170 6	201x305x148	172x272x98	130x182	7,2	4,6
PSW 120 K	49180 5	254x360x195	224x325x145	183x235	10,0	10,6
PSW 130 K	49200 0	313x445x195	279x407x145	242x317	15,3	16,5

Uitvoering E

Elektronisch cijferslot

- Eenvoudig in het gebruik door gemotoriseerde vergrendeling met automatische deuropener
- Modern, programmeerbaar elektronisch slot
- Opening met mastercode of gebruikerscode
- U kunt uw pincode op elk moment veranderen
- Met extra sleutelslot voor noodopening
- Werkt op 1,5 V Mignon-batterijen (4 stuks inbegrepen)



PSW 120 E PSW 130 E

Artikel	EAN	Buiten H x B x D	Binnen H x B x D	Deur HxB	Gewicht	Inhoud
	40 03482...	mm	mm	Opening mm	kg	l
PSW 110 E	49230 7	201x305x148	172x272x98	130x186	7,3	4,6
PSW 120 E	49210 9	254x360x195	224x325x145	183x235	10,0	10,6
PSW 130 E	49220 8	313x445x195	279x407x145	242x317	15,4	10,3

BURG-WÄCHTER veiligheidslevel

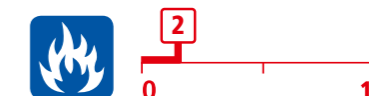

Muurkluis Point-Safe ★★



Muurkluis Point-Safe

- Getest in het BURG-WÄCHTER testlaboratorium
- Stevige enkelwandige body
- Kleur: Zwartbruin

Uitvoering S

Dubbelbaardslot

- Standaard met twee sleutels geleverd



PW 1 S

PW 2 S

PW 3 S



Zolang de voorraad strekt!

Artikel	EAN	Buiten H x B x D	Binnen H x B x D	Deur HxB	Gewicht	Inhoud
	40 03482...	mm	mm	Opening mm	kg	l
PW 1 S	24900 0	180x260x148	150x230x100	110x150	6,8	3,5
PW 2 S	24860 7	220x340x140	177x298x85	140x215	10,2	4,5
PW 2 S 200	38010 9	220x340x195	177x298x140	140x215	10,4	7,4
PW 3 S	24870 6	260x390x195	213x345x140	180x265	14,8	10,3

Uitvoering E

Elektronisch cijferslot

- Cijfercombinatie verstelbaar
- Eenvoudig in het gebruik door gemotoriseerd slot met automatische deuropener
- Master- en gebruikerscode
- Batterijgevoed. Incl. 4x Mignon LR 06 AA. Geen stroomaansluiting nodig

- Met extra sleutelslot voor noodopening
- De slotarmatuur steekt 15 mm uit



PW 2 E

PW 3 E



Zolang de voorraad strekt!

Artikel	EAN	Buiten H x B x D	Binnen H x B x D	Deur HxB	Gewicht	Inhoud
	40 03482...	mm	mm	Opening mm	kg	l
PW 2 E	24960 4	220x340x140	177x298x85	140x215	10,2	4,5
PW 3 E	24970 3	260x390x195	213x345x140	180x265	14,8	10,3

BURG-WÄCHTER veiligheidslevel



BURG-WÄCHTER sleutelkluisen

Waarom een sleutelkluis?

CENTRALE TOEGANG VOOR VAKANTIEGANGERS, AMBACHTSLIEDEN, VERPLEEGKUNDIGEN: EEN SLEUTELKLUIS IS DE PRAKTISCHE EN VEILIGE PLEK VOOR HET CONTACTLOOS OVERDRAGEN VAN SLEUTELS OF TOEGANGSKAARTEN.

Een alledaagse situatie: U hebt dringend een sleutel nodig of moet er een teruggeven. Maar uiterekend dan, heeft de ontvanger vertraging. Onze Key Safe sleutelkluis is de oplossing van het probleem. Omdat de sleutelkluis een veilige, centrale en toegankelijke opslagruimte biedt voor sleutels, toegangskaarten of kleine kostbaarheden. Of het nu gaat om vakantiegangers, ambachtslieden, verpleegkundigen of andere personen. Natuurlijk is de Key Safe verkrijgbaar in verschillende maten; zes modellen voor sleutels tot een maximale lengte van 12 centimeter zijn beschikbaar. Zo vindt iedereen zeker de individueel passende Key Safe.

Sleutelkluisen

Key Safe



- Voor het veilig opbergen van sleutels en andere kostbaarheden
- 24u./24 snelle en gemakkelijke toegang voor wisselende groepen mensen (ambachtslieden, voertuigverhuur, service, verzorgingsdiensten, vakantiegasten, enz.)
- Zeer robuust zinkgietspuitwerk
- 4-cijferige individueel instelbare combinatie
- 10.000 instelmogelijkheden
- Voor wandmontage, binnen- of beschermd buitengebruik
- Incl. bevestigingsmateriaal (vier schroeven en pluggen)



Key Safe 10

- Geïntegreerde sleutelhaak
- Voor sleutels met een lengte tot 7 cm
- „0-0-0-0“ auto stop vergemakkelijkt de opening bij weinig licht



Artikel	EAN	H x B x D	Max. sleutellengte
	40 03482...	mm	cm
Key Safe 10 SB	37990 5	85x61x39	7

Sleutelkluisen

Key Safe



- Voor het veilig opbergen van sleutels en andere kostbaarheden
- 24u./24 snelle en gemakkelijke toegang voor wisselende groepen mensen (ambachtslieden, voertuigverhuur, service, verzorgingsdiensten, vakantiegasten, enz.)
- Zeer robuust zinkgietspuitwerk
- 4-cijferige individueel instelbare combinatie
- 10.000 instelmogelijkheden
- Voor wandmontage, binnen- of beschermd buitengebruik
- Incl. bevestigingsmateriaal (vier schroeven en pluggen)



Key Safe 30

- Voor sleutels met een lengte tot 9 cm
- Cijferrollen beschermd door verschuifbare beschermingsklep



Artikel	EAN	H x B x D	Max. sleutellengte
	40 03482...	mm	cm
Key Safe 30 SB	39650 6	120x90x40	9



Key Safe 20

- Magnetische sleutelhaak
- Voor sleutels met een lengte tot 12 cm
- „0-0-0-0“ auto stop vergemakkelijkt de opening bij weinig licht



Artikel	EAN	H x B x D	Max. sleutellengte
	40 03482...	mm	cm
Key Safe 20 SB	38000 0	135x83x46	12



Key Safe 40

- Extra grote capaciteit, niet alleen geschikt voor sleutels
- Voor sleutels met een lengte tot 11 cm



Artikel	EAN	H x B x D	Max. sleutellengte
	40 03482...	mm	cm
Key Safe 40 SB	39740 4	145x105x55	11

Sleutelkluisen

Key Safe



- Voor het veilig opbergen van sleutels en andere kostbaarheden
- 24u./24 snelle en gemakkelijke toegang voor wisselende groepen mensen (ambachtslieden, voertuigverhuur, service, verzorgingsdiensten, vakantiegasten, enz.)

- Zeer robuust zinkgietspuitwerk
- 4-cijferige individueel instelbare combinatie
- 10.000 instelmogelijkheden



Key Safe 50

Sleutelkluis met afneembare beugel

- Hoogwaardige kunststofmantel om behuizing en beugel
- Met afneembare beugel (hoogte zonder beugel: 117 mm)
- Beschermklep met schuifmechanisme
- Voor sleutels met een lengte tot 8 cm



Artikel	EAN	HxBxD				Max. sleutellengte
	40 03482...	mm	mm	mm	mm	cm
Key Safe 50 SB	39900 2	178x95x45	9,5	40,0	50,0	8

Sleutelkluisen

Key Safe



- Voor het veilig opbergen van sleutels en andere kostbaarheden
- 24u./24 snelle en gemakkelijke toegang voor wisselende groepen mensen (ambachtslieden, voertuigverhuur, service, verzorgingsdiensten, vakantiegasten, enz.)

- Zeer robuust zinkgietspuitwerk
- 4-cijferige individueel instelbare combinatie
- 10.000 instelmogelijkheden

- Voor wandmontage, binnen- of beschermd buitengebruik
- Incl. bevestigingsmateriaal (vier schroeven en pluggen)



Key Safe 60 L

- Hoogwaardige kunststof ommanteling
- Met verlichting voor een veilige en eenvoudige opening
- Beschermklep met schuifmechanisme
- Voor sleutels met een lengte tot 10,5 cm



Artikel	EAN	HxBxD	Max. sleutellengte
	40 03482...	mm	cm
Key Safe 60 L SB	40010 4	136x82x54	10,5



Jaarverslagen, strategiedocumenten, klantgegevens: in bedrijven en bij zelfstandigen worden gevoelige gegevens alsook kostbaarheden optimaal beveiligd in een bedrijfskluis.

BURG-WÄCHTER bedrijfskluisen

Kluizen voor bedrijven en zelfstandigen

Wat bepaalt een goede bedrijfskluis?

01. Zakencijfers, data van klanten en medewerkers: elk bedrijf moet veel belangrijke of zelfs geheime documenten bewaren. De ideale opslaglocatie is een bedrijfskluis voor alle documenten.

02. Een bedrijfskluis heeft voldoende ruimte. Zo kunt u bijvoorbeeld in de grootste Office-Line kluis tot wel 28 dossiermappen opslaan. En dat betekent dat alleen bevoegde personen toegang hebben tot gevoelige bedrijfsgegevens.

03. Een brand is al erg genoeg. Met een brandwerende kluis worden uw documenten ten minste beschermd tegen vuur en hitte. De Office-Doku producten bieden bijvoorbeeld een brandbeveiliging van minimaal 60 minuten.

04. Camera's, tablets en notebooks zijn vandaag de dag in bijna elk bedrijf te vinden. Deze vaak dure apparaten zijn ook begeerde goederen van inbrekers. Maar in een Office-Line kluis (tot weerstandsgraad II) zijn ze optimaal beveiligd.

DOCUMENTEN EN KLANTGEGEVENS MOETEN VEILIG WORDEN OPGESLAGEN IN ELK BEDRIJF. DAT KAN HEEL EENVOUDIG MET ONZE BEDRIJFSKLUIZEN. VOOR ALLE VEREISTEN EN IN VERSCHILLENDE MATEN EN WEERSTANDSKLASSEN.

Waarom hebben bedrijven een kluis nodig?

Omdat bedrijven en zelfstandigen veel gevoelige bedrijfs- en klantgegevens verwerken. En die mogen nooit ergens op het bureau rondslingeren, maar moeten veilig opgeborgen zijn. Hiervoor is een bedrijfskluis ideaal.

Zijn er kluisen die documenten beschermen in geval van brand?

De Office-Doku-kluisen garanderen dit. Ze hebben een gecertificeerde brandbeveiliging van minstens 60 minuten voor papier, en weerstonden zelfs met succes een spectaculaire valtest.

Kunnen ook kostbaarheden in de kluis worden opgeborgen?

Natuurlijk is ook dat mogelijk. De exacte voorwaarden voor verzekeringsdekking moeten echter met de verzekeringsmaatschappij worden verduidelijkt voordat de kluis wordt aangekocht.

Welke sluitsystemen bestaan er? Met de Office-Line- en Office-Doku-series kunt u kiezen tussen het gepantserde, omstelbare SecuSafe-hoogveiligheidsslot en het elektronische SecuTronic-slot met vingerafdruk. Aangezien in bedrijven meestal verschillende personen de kluis gebruiken, wordt hier het elektronische slot met verschillende gebruikers en openingshistorie aanbevolen.

28

dossiermappen

bevat onze grootste kluis uit de Office-Line-serie. Daarmee zijn belangrijke documenten van bedrijven, zelfstandigen en overheden altijd goed beveiligd. De Office-Line-kluisen zijn verkrijgbaar in drie veiligheidsklassen: veiligheidsniveau B, weerstandsgraad I en weerstandsgraad II.

60

minuten

gecertificeerde brandbeveiliging, dat bieden de Office-Doku kluisen. Dat betekent: binnen deze tijd is een brand niet in staat om binnenin de kluis een ontstekingstemperatuur van papier te bereiken. Die ligt trouwens bij ongeveer 175 graden Celsius.

1

niet-resetbaar, dubbel noodvergrendelingsstelsel geeft de kluisen van de Office-Line en Office-Doku series (beide met weerstandsgraad II) extra bescherming tijdens openbreekpogingen.

450

kilogram

weegt de zwaarste kluis uit de Office-Doku-serie. Dankzij hun weerstandsgraad II beveiligen de producten zowel gevoelige gegevens als kostbaarheden.

BURG-WÄCHTER pantserkluisen

Extra beveiliging met alarmcode etc.



EEN MASSIEVE KLUIS ZORGT VOOR EEN STOERE OPENBREEKBEVEILIGING. ONS TOPMODEL OFFICE BIEDT VANAF WEERSTANDSGRAAD I NOG VEEL MEER. ZO KAN IN HET GEVAL VAN EEN OVERVAL EEN STIL ALARM WORDEN GEACTIVEERD. DIT GELDT OOK VOOR DE MODELLEN ROYAL EN DIPLOMAT MTD 760 EN 780.

Ideaal voor winkels, juweliers of particuliere gebruikers die waardevolle voorwerpen veilig willen bewaren. Overzicht van uw extra bescherming:

01. Stil alarm (optioneel): Alarmcode via een aansluiting op een alarmsysteem mogelijk.

mogelijk, die openbreekpogingen meldt.

opening bij bedrijfskluisen, waarin bijv. geld of waardevolle voorwerpen worden opgeslagen.)

05. Fake Finger Detection: De vingerafdruksensor beschikt over Fake Finger Detection en sluit vervalste vingers uit.

02. KSM-basisplaat (optioneel): Maakt aansluiting van een structurele geluidsdetector

03. Vertraagde opening (max. 99 minuten): Optioneel kan de kluis niet onmiddellijk worden geopend. (de beroepsvereniging eist vertraagde

04. Vier-ogen principe: Optioneel kunnen slechts twee personen samen de kluis openen.

BURG-WÄCHTER kluisen: Speciale beveiligingsfuncties

Veiligheidsplus: kluisen met stil alarm

KLUIZEN MET ALARMCODE HEBBEN SPECIALE ELEKTRONICA (TRS E SELO B-ALARM) EN EEN ALARMBOX NODIG. BEIDE WORDEN BIJ EEN OVEREENKOMSTIGE BESTELLING DIRECT IN DE FABRIEK GEMONTEERD.

Natuurlijk kunt u het complete systeem ook achteraf inbouwen. De installateur van de alarminstallatie sluit de alarmbox via een kabel op de kluis aan op het bestaande alarmsysteem.

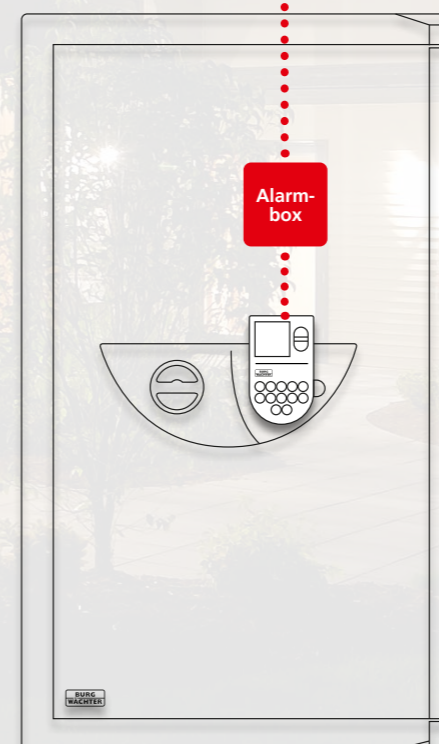

Hoe werkt het stille alarm?

Met de alarmbox krijgt u een extra alarmcode voor noodgevallen. Deze code is identiek aan de normale gebruikerscode. Alleen het laatste cijfer van de code wordt met één verhoogd (bijv. gebruikerscode: 123456, alarmcode: 123457). De kluis kan normaal worden geopend met de alarmcode. Tegelijkertijd wordt echter het gewenste, stille alarm geactiveerd.

Waar is de alarmbox gemonteerd?

De alarmbox bevindt zich in de kluisdeur, in de buurt van het slot. Daardoor is hij onzichtbaar, ook voor inbrekers.

Hoe groot is de alarmbox?

De alarmbox meet 82 x 101 x 24 mm (B x H x D). Doordat deze binnen de kluisdeur is geplaatst wordt de ruimte in de kluis niet verkleind.

Heeft de alarmbox een eigen stroomvoorziening nodig?

Neen, de alarmbox heeft geen aparte stroomvoorziening nodig. De alarmbox wordt via de batterijen in de slotelektronica (toetsenbord) van stroom voorzien.

Hoe wordt de alarmbox op het alarmsysteem aangesloten?

Bij het bestellen van een nieuwe kluis met alarmbox wordt de benodigde boring in de deurvouw al in de fabriek gemaakt. Zo is bij de levering van de kluis alles al klaar voor de aansluiting op het alarmsysteem. De installateur van de alarminstallatie verbindt via de "alarmkabel" de box met de centrale van het alarmsysteem.

Tip: Bij modellen uit de Office-Line-serie en de Ranger 800/8-wapenkast is het raadzaam om de kluis met achterwandboring te bestellen. Zo kan de kabel gemakkelijk naar buiten worden geleid en worden aangesloten op het alarmsysteem.

Waardekluis

Diplomat



Comfortabele opening via vingerafdruk



Speciale veiligheidsfuncties zijn mogelijk

Meer informatie op pagina 276.

MTD 740 – MTD 780 Waardekluisen

WEERSTANDSGRAAD I, BRANDVEILIGHEIDSKLASSE LFS 60

- Typegekeurde en door de ECB bewaakte veiligheid
- Gecertificeerde inbraakbeveiliging conform EN 1143-1
- Gecertificeerde brandwerendheid volgens EN 15659, stand: 2009, 60 minuten brandwerendheid voor papier
- Behuizing 3-wandig, wanden met gewapende speciale brandwerende isolatie
- BURG-WÄCHTER speciale isolatie in de behuizing en de deur door FPC opbouw (Fire Protection Concrete)
- Speciale achterwand constructie met extra bepantsering. Voordeel: geringe totale diepte door slanke totale opbouw
- Optimaal gebruik van de binnenruimte door slanke behuizing
- Deur 4-wandig, binnenliggend

SecuSafe

Het omstelbaar hoogveiligheidslot

- VdS-gekeurd; ECB-gecertificeerd EN 1300 klasse 2/B
- Tien klavieren
- 50 miljoen verschillende sluitingen
- Bij sleutelverlies direct omstelbaar op een nieuwe sluiting
- Directe gelijksluiting met reeds aanwezige kluis mogelijk (Voorbeeld: Klant koopt een extra kluis en wenst beide safes met één sleutel te openen.)
- Op wens van de klant direct met meerdere sleutels leverbaar (geen levertijden)
- Sleutellengte: 124 mm

'SecuTronic'

Elektronica met grafisch display en vingerafdruksensor

- ECB-gecertificeerd kluislot met vingerafdrukmodule volgens EN 1300 klasse A
- Programmeerbaar elektronisch cijferslot
- 1.000.000 instelmogelijkheden
- Er kunnen één admin-code en max. negen gebruiker-codes en max. 20 vingerafdrucken geprogrammeerd worden
- Exclusieve, gecertificeerde comfortopening met alleen een vingerafdruk of optioneel met een cijfercode
- De vingerafdruk-sensor heeft een 'Fake Finger Detection' – deze levende vinger herkenning sluit bij de identificatie vervalste vingers uit
- Ultramoderne, precieze en hoog gevoelige authenticatiemethode volgens de modernste technieken
- Tijdfuncties en toewijzing van rechten
- **Veiligheidsplus:** vertraagde opening, blokkeringstijden, firmware-updates via micro-SD-kaart



- Uitgebreide bepantsering voor grendelwerk en grendelschoot
- 4-zijdige vergrendeling door dikke ronde schoten
- Binnenliggende, verdeckte speciale scharnieren – fraai gevormd
- Voorbereid voor wand- en bodemverankering, inclusief bevestigingsmateriaal
- Veiligheidsplus: twee niet-resetbare noodvergrendelings-systemen
- Ordnerdiepte
- Verstelbare legborden (MTD 740 + 750 met een legbord, MTD 760 + 780 met twee legborden)
- Kleur: zilver-metallic, speciale lakkering mogelijk (pagina 300)
- Volledige afdichting van de deurkier door speciaal opzwellend afdichtingsmiddel



Speciale lakwerk:

De speciale coatings zijn verkrijgbaar in alle RAL-kleuren en hoogglanzende schakeringen. Meer informatie hierover vindt u op pagina 300.

Voorbeelden RAL-kleuren



Voorbeelden briljantkleuren



Veiligheidskluisen

Diplomat ★★★★★



Uitvoering K "SecuSafe"

Omstelbaar, gepantserd hoogveiligheids- dubbelbaardslot

- VdS-gekeurd, klasse 2
- ECB gecertificeerd EN 1300 klasse B
- Tien klavieren
- Met sluitdwang
- Standaard met twee sleutels geleverd
- 50 miljoen verschillende sluitingen
- Veiligheidsplus bij sleutel verlies – gelijk om te stellen op een nieuwe sluiting
- De slotarmatuur steekt 13 mm uit



Artikel	EAN	Buiten H x B x D	Binnen H x B x D	Deur H x B	Gewicht	Inhoud
	40 03482...	mm	mm	Opening mm	kg	l
MTD 740 K	41400 2	380x500x462	255x372x300	255x337	92	28,3
MTD 750 K	41410 1	470x500x462	345x372x300	345x337	104	38,5
MTD 760 K	41420 0	625x500x462	500x372x300	500x337	132	55,8
MTD 780 K	41430 9	985x500x462	860x372x300	860x337	186	96,0



Uitvoering E FP "SecuTronic"

Programmeerbaar elektronisch cijferslot met fingerprint module

- ECB gecertificeerd, klasse A
- Grafisch display met een admincode, tot negen gebruikerscodes en tot 20 vingerafdrukken
- Tijdfuncties en toewijzing van rechten
- Incl. vier batterijen Mignon LR 06 AA
- De slotarmatuur steekt 20 mm uit
- **Veiligheidsplus:** vertraagde opening, blokkeringstijden, firmware-updates via micro-SD-kaart



Artikel	EAN	Buiten H x B x D	Binnen H x B x D	Deur H x B	Gewicht	Inhoud
	40 03482...	mm	mm	Opening mm	kg	l
MTD 740 E FP	41440 8	380x500x462	255x372x300	255x337	92	28,3
MTD 750 E FP	41450 7	470x500x462	345x372x300	345x337	104	38,5
MTD 760 E FP	41460 6	625x500x462	500x372x300	500x337	132	55,8
MTD 780 E FP	41470 5	985x500x462	860x372x300	860x337	186	96,0

Veiligheidskluisen

Diplomat ★★★★★

Overzicht

Vier verschillende maten:



MTD 740 K

MTD 750 K

MTD 760 K

MTD 780 K



MTD 740
Legborden: 1

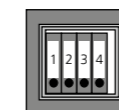

MTD 750
Legborden: 1

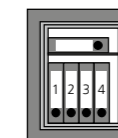

MTD 760
Legborden: 2

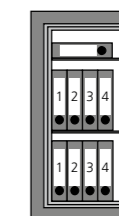

MTD 780
Legborden: 2

BURG-WÄCHTER veiligheidslevel



Toebehoren

Binnenkluis met cilinderslot voor MTD 760–780 en reservelegbord

Artikel	EAN	H x B x D	Info
	40 03482...	mm	
IT MTD	37960 8	180x370x260	
Reservelegbord FB29	13980 6	10x366x480	Incl. houder voor gecompartmenteerde bodem

Wandbevestiging

Artikel	EAN	Info
	40 03482...	
Achterwandboring doorboren	09231 6	Achterwandboring doorboren

Reserve- en aanvullende sleutels voor MTD 740–780 K

Artikel	EAN	Info
	40 03482...	
Set 55-124-2	08920 0	2 sleutels, 124 mm lang
Set 55-124-4	09260 6	4 sleutels, 124 mm lang
Set 55-124-6	06890 8	6 sleutels, 124 mm lang
Volgens monster	08780 0	Sleutellengte 124 mm

Veiligheids-/Waardekluis

Office-Line



Comfortabele opening via vingerafdruk

De speciale coatings zijn verkrijgbaar in alle RAL-kleuren en hoogglanzende schakeringen. Meer informatie hierover vindt u op pagina 300.

Voorbeelden RAL-kleuren



Voorbeelden briljantkleuren



Office-Line drie verschillende veiligheidsniveaus

- Twee verschillende sluitsystemen
- Standaard in lichtgrijs (RAL 7035), bedieningsarmatuur zwart afgewerkt
- In de armatuur geïntegreerde greepkommen voor eenvoudige opening
- Buitenliggend scharnier voor brede openingshoek

'SecuSafe'

Het omstelbare gepantserde hoogveiligheidslot

- VdS-gekeurd, klasse 2
- ECB gecertificeerd EN 1300 klasse B
- Tien klavieren, met sluitdwang
- 50 miljoen verschillende sluitingen
- Bij sleutelverlies direct omstelbaar op een nieuwe sluiting
- Directe gelijksluiting met reeds aanwezige kluis mogelijk (Voorbeeld: Klant koopt een extra kluis en wenst beide safes met één sleutel te openen.)
- Op wens van de klant direct met meerdere sleutels leverbaar (geen levertijden)
- Standaard met twee sleutels geleverd
- Office-Line: Sleutellengte 124 mm
- Office-Doku: Scharniersleutellengte 162 mm

SecuTronic

Nieuwe elektronica met verlicht touchbedieningsveld, grafisch display en fingerprintsensor

- ECB-gecertificeerd kluislot met vingerafdrukmodule volgens EN 1300 klasse A
- Programmeerbaar elektronisch cijferslot
- 1.000.000 instelmogelijkheden
- Er kunnen één admin-code en max. negen gebruiker-codes en max. 20 vingerafdrukken geprogrammeerd worden
- Exclusieve, gecertificeerde comfortopening met alleen een vingerafdruk of optioneel met een cijfercode
- De vingerafdruk-sensor heeft een 'Fake Finger Detection' – deze levende vinger herkenning sluit bij de identificatie vervalste vingers uit
- Moderne en precieze verificatiemethode volgens de actueelste stand van de techniek.
- **Veiligheidsplus:** vertraagde opening, blokkeertijden, stil alarm (optioneel), vier-ogen-principe, firmware-updates via microSD-kaart
- Sluitgeschiedenis op het grafisch display uitleesbaar

Optionele uitrusting

Enkel- of tweevoudige binnenkluis, uittrekbaar legbord en uittrekbaar hangmappenframe en uitschuifbare panelen voor sleutels (meer informatie zie pagina 287 en pagina 311).

- Verkrijgbaar in vier maten
- Standaard voorbereid voor bodemverankering, inclusief bevestigingsmateriaal, een bodemschroefgat centrisch aangebracht. Op verzoek en tegen een meerprijs kunnen de Office-Line-waardekluisen met weerstandsgraad I en II worden geleverd met een boring in de achterwand



Speciale veiligheidsfuncties zijn mogelijk

Meer informatie op pagina 276.

Veiligheidskluis

Office-Line

801-806



- Veiligheidsklasse B volgens VDMA 24992 (per: mei 1995)
- Behuizing en deur dubbelwandig

- Stevige driezijdige vergrendeling, door 28 mm dikke ronde schoten en extra starre ronde schoten als achtervergrendeling aan de scharnierzijde

- Standaard voorbereid voor bodemverankering, inclusief bevestigingsmateriaal, een bodemschroefgat centrisch aangebracht
- Ordnerdiepte, legbord verstelbaar



Uitvoering K "SecuSafe"

Omstelbaar gepantserd hoogveiligheids-dubbelbaardslot

- VdS-gekeurd, klasse 2
- ECB gecertificeerd EN 1300 Klasse B
- Tien klavieren, met sluitdwang
- 50 miljoen verschillende sluitingen

- Veiligheidsplus bij sleutelverlies: direct omstelbaar op een nieuwe sluiting!
- De slotarmatuur steekt 25 mm uit
- Standaard met twee sleutels geleverd (124 mm)

Artikel	EAN	Buiten H x B x D	Binnen H x B x D	Deur HxB	Gewicht	Inhoud
	40 03482...	mm	mm	Opening mm	kg	l
OL 801 K	41590 0	626x641x554	476x498x370	476x498	110	87
OL 802 K	41610 5	816x641x554	666x498x370	666x498	126	122
OL 802 K 300	41660 0	816x641x554	666x498x370	666x498	300	122
OL 804 K	41630 3	1096x641x554	946x498x370	946x498	163	174
OL 804 K 300	41680 8	1096x641x554	946x498x370	946x498	300	174
OL 806 K	41650 1	1486x780x554	1336x638x370	1336x638	300	315

Veiligheidskluisen

Office-Line

811 – 816



- Typegekeurde en door de ECB bewaakte veiligheid
- Brandveilig, met rondomlopende vuurdrempel
- Gecertificeerde inbraakbeveiliging EN 1143-1
- Behuizing en deur dubbelwandig

- Stevige driezijdige vergrendeling, door 28 mm dikke ronde schoten en extra starre ronde schoten als achtervergrendeling aan de scharnierzijde
- Standaard voorbereid voor bodemverankering, inclusief bevestigingsmateriaal, een bodemschroefgat centrisch aangebracht. Op verzoek en tegen een

meerprijs kunnen de Office-Line-waardekluizen met weerstandsgraad I en II worden geleverd met een boring in de achterwand

- Ordnerdiepte, legbord verstelbaar
- Veiligheidsplus: niet resetbaar noodvergrendelingsstelsel in het deurmechaniek



Uitvoering K "SecuSafe"

Omstelbaar gepantserd hoogveiligheids-dubbelbaardslot

- VdS-gekeurd, klasse 2
- ECB gecertificeerd EN 1300 klasse B
- Tien klavieren, met sluitdwang
- 50 miljoen verschillende sluitingen

- Veiligheidsplus bij sleutelverlies: direct omstelbaar op een nieuwe sluiting!
- De slotarmatuur steekt 25 mm uit
- Standaard met twee sleutels geleverd (124 mm)

Artikel	EAN	Buiten H x B x D	Binnen H x B x D	Deur HxB	Gewicht	Inhoud
	40 03482...	mm	mm	Opening mm	kg	l
OL 811 K	41710 2	626x641x554	476x498x370	476x498	142	87
OL 812 K	41730 0	816x641x554	666x498x370	666x498	205	122
OL 814 K	41750 8	1096x641x554	946x498x370	946x498	213	174
OL 814 K 300	41770 6	1096x641x554	946x498x370	946x498	305	174
OL 816 K	41780 5	1486x780x554	1336x638x370	1336x638	310	315



Uitvoering E FP "SecuTronic"

Programmeerbaar elektronisch cijferslot met fingerprint module

ECB gecertificeerd, klasse A

- Grafisch display met een admincode, tot negen gebruikerscodes en tot 20 vingerafdrukken
- Tijdfuncties en toewijzing van rechten
- Incl. vier batterijen Mignon LR 06 AA
- De slotarmatuur steekt 50 mm uit

- **Veiligheidsplus:** vertraagde opening, blokkeertijden, vier-ogen-principe, firmware-updates via microSD-kaart

Artikel	EAN	Buiten H x B x D	Binnen H x B x D	Deur HxB	Gewicht	Inhoud
	40 03482...	mm	mm	Opening mm	kg	l
OL 801 E FP	41580 1	626x641x554	476x498x370	476x498	110	87
OL 802 E FP	41600 6	816x641x554	666x498x370	666x498	126	122
OL 802 E FP 300	41670 9	816x641x554	666x498x370	666x498	300	122
OL 804 E FP	41620 4	1096x641x554	946x498x370	946x498	163	174
OL 804 E FP 300	41690 7	1096x641x554	946x498x370	946x498	300	174
OL 806 E FP	41640 2	1486x780x554	1336x638x370	1336x638	300	315



Uitvoering E FP "SecuTronic"

Programmeerbaar elektronisch cijferslot met fingerprint module

ECB gecertificeerd, klasse A

- Grafisch display met een admincode, tot negen gebruikerscodes en tot 20 vingerafdrukken
- Tijdfuncties en toewijzing van rechten
- Incl. vier batterijen Mignon LR 06 AA
- De slotarmatuur steekt 50 mm uit

- **Veiligheidsplus:** vertraagde opening, blokkeertijden, stil alarm (optioneel), vier-ogen-principe, firmware-updates via microSD-kaart

Artikel	EAN	Buiten H x B x D	Binnen H x B x D	Deur HxB	Gewicht	Inhoud
	40 03482...	mm	mm	Opening mm	kg	l
OL 811 E FP	41700 3	626x641x554	476x498x370	476x498	142	87
OL 812 E FP	41720 1	816x641x554	666x498x370	666x498	205	122
OL 814 E FP	41740 9	1096x641x554	946x498x370	946x498	213	174
OL 814 E FP 300	41760 7	1096x641x554	946x498x370	946x498	305	174
OL 816 E FP	41790 4	1486x780x554	1336x638x370	1336x638	310	315

Veiligheidskluisen Office-Line 821-826



- Typegekeurde en door de ECB bewaakte veiligheid
- Brandveilig, met rondomlopende vuurdrempel
- Gecertificeerde inbraakbeveiliging EN 1143-1
- Behuizing en deur dubbelwandig

- Stevige driezijdige vergrendeling, door 28 mm dikke ronde schoten en extra starre ronde schoten als achtervergrendeling aan de scharnierzijde
- Standaard voorbereid voor bodemverankering, inclusief bevestigingsmateriaal, een bodemschroefgat centraal aangebracht. Op verzoek

- en tegen een meerprijs kunnen de Office-Line-waardekluisen met weerstandsgraad I en II worden geleverd met een boring in de achterwand
- Ordnerdiepte, legbord verstelbaar
- Veiligheidsplus: niet resetbaar, dubbel noodvergrendelingssysteem in het deurmechaniek



Uitvoering K "SecuSafe"

Omstelbaar gepantserd hoogveiligheids-dubbelbaardslot

- VdS-gekeurd, klasse 2
- ECB gecertificeerd EN 1300 Klasse B
- Tien klavieren, met sluitdwang
- 50 miljoen verschillende sluitingen

- Veiligheidsplus bij sleutelverlies: direct omstelbaar op een nieuwe sluiting!
- De slotarmatuur steekt 25 mm uit
- Standaard met twee sleutels geleverd (124 mm)



Artikel	EAN	Buiten H x B x D	Binnen H x B x D	Deur H x B	Gewicht	Inhoud
	40 03482...	mm	mm	Opening mm	kg	l
OL 821 K	41800 0	626x641x554	476x498x370	476x498	205	87
OL 822 K	41820 8	816x641x554	666x498x370	666x498	205	122
OL 824 K	41840 6	1096x641x554	946x498x370	946x498	239	174
OL 826 K	41860 4	1486x780x554	1336x638x370	1336x638	336	315



Uitvoering E FP "SecuTronic"

Programmeerbaar elektronisch cijferslot met fingerprint module

ECB gecertificeerd, klasse A

- Grafisch display met een admincode, tot negen gebruikerscodes en tot 20 vingerafdrukken
- Tijdfuncties en toewijzing van rechten
- Incl. vier batterijen Mignon LR 06 AA
- De slotarmatuur steekt 50 mm uit

- **Veiligheidsplus:** vertraagde opening, blokkeertijden, stil alarm (optioneel), vier-ogen-principe, firmware-updates via microSD-kaart



Artikel	EAN	Buiten H x B x D	Binnen H x B x D	Deur H x B	Gewicht	Inhoud
	40 03482...	mm	mm	Opening mm	kg	l
OL 821 E FP	41810 9	626x641x554	476x498x370	476x498	205	87
OL 822 E FP	41830 7	816x641x554	666x498x370	666x498	205	122
OL 824 E FP	41850 5	1096x641x554	946x498x370	946x498	239	174
OL 826 E FP	41870 3	1486x780x554	1336x638x370	1336x638	336	315

Veiligheids-Waardekluis Office-Line

Binnenruimtebenutting
Office-Line
Zie vanaf pagina 319



Overzicht van de vier verschillende maten:



Office-Line 801, 811, 821 K Office-Line 802, 812, 822 K Office-Line 804, 814, 824 K Office-Line 806, 816, 826 K

Binnenkluisen met cilinderslot (Office 801 – 826)

Artikel	Passend bij:	EAN	H x B x D	Deur H x B
		40 03482...	mm	Opening mm
IT – Office 1	Office-Line maten: 1, 2, 4	15230 0	151x498x313*	115 x 425
IT – Office 2	Office-Line maat: 6	15320 8	151x638x313*	115 x 565

* Bij gebruik van meerdere binnenkluisen rekening houden met H 154 mm.

Aanvullende sleutels voor Office-Line 801-826 K, Ranger 800/8 K

Artikel	EAN	Info
	40 03482...	
Set 55-124-2	08920 0	2 sleutels, 124 mm lang
Set 55-124-4	09260 6	4 sleutels, 124 mm lang
Set 55-124-6	06890 8	6 sleutels, 124 mm lang
Volgens monster	08780 0	Sleutelengte 124 mm

Wandbevestiging voor Office-Line

Artikel	EAN	Info
	40 03482...	
Wandbevestiging OL	38032 1	Extra schroefgat voor wandbevestiging, achteraf niet mogelijk

Speciaal toebehoren voor Office-Line: uitschuifbare panelen voor sleutels is te vinden op pagina 311

Toebehoren

Artikel	Passend bij:	EAN	H x B x D	Info
		40 03482...	mm	
A-FB 100	OL maten: 1, 2, 4	04540 4		Uittrekbaar legbord Office
A-HR 100	OL maten: 1, 2, 4	04680 7		Uittrekbaar hangmappenframe Office
Reservelegbord FB46 lang	OL maten: 1, 2, 4	31940 6	10x495x345	Incl. houder voor gecompartmenteerde bodem
Reservelegbord FB48 lang	Office-Line 806, 816, 826	05710 0	10x633x345	Incl. houder voor gecompartmenteerde bodem

Speciale uitvoering

Artikel	Passend bij:	EAN	Info
		40 03482...	
OL-ST 480	Office-Line (804, 814, 824)	04840 5	Sleutelkluis inrichting Zie vanaf pagina 311

Documentenkluis Office-Doku



- Twee veiligheidsniveaus in één, gecertificeerde inbraakbeveiliging conform EN 1143-1 en gecertificeerde brandveiligheid conform EN 1047-1
- Behuizing dubbelwandig, volledig met brandwerende materiaal gevuld
- Deur dubbelwandig
- Stevige driezijdige vergrendeling, door 28 mm dikke ronde schoten en extra starre ronde schoten als achtervergrendeling aan de scharnierzijde
- Seriematig voorbereid voor bodemverankering, inclusief bevestigingsmateriaal, een bodemschroefgat centraal aangebracht. Documentenkluizen Office-Doku kunnen vanwege hun brandveiligheid niet met achterwandboring worden aangeboden.
- Geteste brandveiligheid conform kwaliteitsklasse S 60 (een uur brandveilig voor papier, inclusief valtest)
- Behuizing met rondomlopende vuurdrempel
- Ordnerdiepte, legbord verstelbaar
- Veiligheidsplus: niet resetbaar dubbel noodvergrendelingssysteem in het deurmechaniek



Uitvoering K "SecuSafe"

Gepantserd hoogveiligheidsdubbelbaardslot

- VdS-gekeurd, klasse 2
- ECB gecertificeerd EN 1300 klasse B
- Tien klavieren, met sluitdwang
- 50 miljoen verschillende sluitingen
- Veiligheidsplus bij sleutelverlies: direct omstelbaar op een nieuwe sluiting!
- De slotarmatuur steekt 25 mm uit
- Met twee scharniersleutels (162 mm)



Artikel	EAN	Buiten H x B x D	Binnen H x B x D	Deur H x B	Gewicht	Inhoud
	40 03482...	mm	mm	Opening mm	kg	l
OD 821 K	41890 1	626x641x555	476x498x336	476x498	300	79,6
OD 824 K	41910 6	1096x641x555	946x498x336	946x498	450	158,3



Uitvoering E FP "SecuTronic"

Programmeerbaar elektronisch cijferslot met fingerprint module

- ECB gecertificeerd, klasse A
- Grafisch display met een admincode, tot negen gebruikerscodes en tot 20 vingerafdrukken
- Tijdfuncties en toewijzing van rechten
- Incl. vier batterijen Mignon LR 06 AA
- De slotarmatuur steekt 50 mm uit
- **Veiligheidsplus:** vertraagde opening, blokkeertijden, stil alarm (optioneel), vier-ogen-principe, firmware-updates via microSD-kaart



Artikel	EAN	Buiten H x B x D	Binnen H x B x D	Deur H x B	Gewicht	Inhoud
	40 03482...	mm	mm	Opening mm	kg	l
OD 821 E FP	41880 2	626x641x555	476x498x336	476x498	300	79,6
OD 824 E FP	41900 7	1096x641x555	946x498x336	946x498	450	158,3

Documentenkluis Office-Doku

Overzicht

Twee verschillende afmetingen:



Office-Doku 821 K



Office-Doku 824 K



OD 821
Legborden: 1

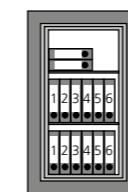

OD 824
Legborden: 2

Toebehoren

Artikel	EAN	H x B x D
	40 03482...	mm
Reservelegbord FB46 DOKU	Voor Office-Doku 821 + 824	36770 4 10x495x325

Binnenkuis met cilinderslot voor Office-Doku 821 + 824

Artikel	EAN	Passend bij:	H x B x D	Deur H x B
	40 03482...		mm	Opening mm
IT – Office 1	15230 0	Office-Doku 821 + 824	151 x 498 x 313*	115 x 425

* Bij gebruik van meerdere binnenkluizen rekening houden met H 154 mm.

Aanvullende sleutels voor Office-Doku 821 + 824 K

Artikel	EAN	Info
	40 03482...	
Set 55 GLK-2	09270 5	2 sleutels, 162 mm lang, met scharnier
Set 55 GLK-4	09290 3	4 sleutels, 162 mm lang, met scharnier
Set 55 GLK-6	06900 4	6 sleutels, 162 mm lang, met scharnier
Volgens monster	08790 9	Sleutellengte 162 mm, met scharnier

BURG-WÄCHTER medicijnkluisen

Medicijnkluisen voor veilige opslag van medicijnen



Zodat medicijnen uit praktijken, bejaardentehuizen en apotheken niet in verkeerde handen vallen!

Steeds vaker worden in klinieken, praktijken, apotheken en zorginstellingen voorschrijflichtige medicijnen gestolen! Vaak worden die gebruikt als verdoovende middelen met een hoge waarde op de zwarte markt. Daarom verlangt de wet de veilige

opslag van dergelijke middelen in een kluis. Voor apotheken gelden bovendien strengere eisen. Hier moeten de gevoelige medicijnen worden bewaard in kluisen met weerstandsgraad I of hoger. De kluisseries Diplomat, Office en Royal

zijn hiermee compatibel. Ziekenhuizen, artspraktijken en tehuizen hebben kluisen met een weerstandsgraad van 0 of hoger nodig, bijv. de series Karat en Magno. Extra bescherming bieden kluisen met een elektronisch slot. Indien nodig

kan een vertraagde opening van 0 tot 99 minuten worden geprogrammeerd voor Diplomat, Karat, OL en Royal om directe toegang tot de inhoud van de medicijnkluis te voorkomen.

VEILIGE OPSLAG VAN MEDICIJNEN: APOTHEKEN, ARTSEN, KLINIEKEN EN ZORGINSTELLINGEN MOETEN MET BETREKKING TOT DE OPSLAG VAN MEDICIJNEN AAN STRENGE EISEN VOLDOEN.

§15 van de Duitse wet op verdoovende middelen (BtMG) bepaalt dat elke deelnemer aan de handel in medicijnen die in zijn bezit zijnde verdoovende middelen apart moet opslaan en beveiligen tegen onbevoegd gebruik.

BURG-WÄCHTER biedt passende kluisen die voldoen aan de **"Richtlijnen voor maatregelen ter beveiliging van voorraden verdoovende middelen"** van het Bundesinstitut für Arzneimittel und Medizinprodukte (BfArM).

Ziekenhuisapotheken, openbare apotheken: moeten gecertificeerde waardekluisen met minimum weerstandsgraad I volgens EN 1143-1 gebruiken. Waardekluisen of medicijnkluisen van minder dan 1000 kg moeten worden verankerd volgens EN 1143-1.

Ziekenhuisafdelingen, artspraktijken, bejaarden- en verzorgingstehuizen: moeten gecertificeerde waardekluisen met minimum weerstandsgraad 0 (N) volgens EN 1143-1 gebruiken. Waardekluisen of medicijnkluisen van minder dan 200 kg moeten worden verankerd volgens EN 1143-1.

§15 BtMG Voldoet aan **§15 van de Duitse wet op verdoovende middelen (BtMG)**

2.000 openingen

kunnen worden opgeslagen in de elektronica van de kluisseries Karat, Diplomat, Office en Royal. Zo kunnen verantwoordelijk altijd nagaan welke medewerker de medicijnkluis heeft geopend en wanneer.

1.000 kilogram

moet een BTM-kluis in apotheken minimaal wegen, zodat deze niet hoeft te worden verankerd. Anders is het risico op diefstal te groot.

30

gepersonaliseerde toegangen via code of vingerafdruk biedt de moderne elektronica van de kluisseries Diplomat, Karat, Office en Royal. Ideaal voor het gebruik van medicijnkluisen in praktijken, klinieken en zorginstellingen.

is het vereiste weerstandsniveau voor het veilig bewaren van gevoelige medicijnen in apotheken. Dit weerstandsniveau bieden de kluisseries Diplomat, Office en Royal. Voor praktijken, ziekenhuisafdelingen en tehuizen is de weerstandsgraad 0 voldoende.

BURG-WÄCHTER pantserkluisen

Kluisen voor de hoogste eisen

SIERADEN, CASH GELD, PERSOONLIJKE HERINNERINGEN, DIE WILT U ALTIJD VEILIG BEWAREN. DE HOOGSTE VEILIGHEID BIEDT EEN ROYAL PANTSERGELDKLUIS MET WEERSTANDSGRAAD IV. ALS HET WARE HET "FORT KNOX" ONDER ONZE KLUIZEN.

Voor wie kan een dergelijke gepantserde geldkluis nuttig zijn? Voor iedereen die thuis of in de zaak waardevolle bezittingen moet beveiligen. We bedoelen dus niet alleen geld. Vooral wanneer er sprake is van sieraden of zeldzame munten worden al snel sommen met zes cijfers bereikt. Dergelijke bedragen kunnen alleen worden beveiligd in een gepantserde geldkluis. Een gedetailleerd overzicht is te vinden op pagina 318.

Kan ik de kluis individueel laten aanpassen? Natuurlijk. De mogelijkheden variëren van de sluitsystemen en de kleur tot de interne afwerking, uittrekbare elementen en speciale armaturen. Dit maakt van uw Royal kluis tot een echt uniek juweel.

Hebben alle BURG-WÄCHTER Royal-kluisen twee sloten? Seriematig alleen die met weerstandsniveau IV. U kiest of u dubbelbaard hoogveiligheidsloten, redundante cijfersloten of van elk één slot gebruikt. Meer informatie op pagina 298.

940

 kilogram

zoveel weegt de zwaarste gepantserde Royal geldkluis met weerstandsgraad IV.

50.000.000

verschillende sluitingen zijn beschikbaar voor de kluisen van de Royal-serie in de uitvoering met het gepantserde 'SecuSafe' hoogveiligheids-dubbelbaardslot.

IV

is de maximale weerstandsgraad van de Royal pantserkluisen. Door de massieve constructie weegt zelfs het kleinste product 980 kilogram.

Wat bepaald een goede gepantserde kluis?

01. De massieve constructie is cruciaal voor een gepantserde kluis. Omdat onder andere het hoge gewicht en de speciale perforatiebescherming ervoor zorgen dat het voor inbrekers moeilijk is om ze te kraken of mee te nemen.

02. In veel gebieden wordt het vier-ogen principe voorgeschreven om een gepantserde kluis te mogen openen. De Royal kluisen met weerstandsgraad IV worden seriematig geleverd met twee sluitsystemen.

03. Als u kiest voor een gepantserde kluis, is dit een beslissing voor vele jaren. Daarom worden individuele oplossingen voor kleur, sluiting en een inrichting voor aansluiting op een alarmsysteem aanbevolen.

Waarde-/Pantsergeldkluis

Royal



NIEUW: nu seriematige in elegante sierlak!

Comfortabele opening via vingerafdruk

Serielak:
Royal grafiet-grijs



Speciale veiligheidsfuncties zijn mogelijk
Meer informatie op pagina 276.

Royal Vijf verschillende veiligheidsniveaus

- Typegekeurde en door de ECB bewaakte veiligheid
- Gecertificeerde inbraakbeveiliging conform EN 1143-1
- Driewandige body
- Binnenliggende scharnieren
- 3-zijdige vergrendeling door sterke meervoudig gelagerde rondbouten, (532 – 536)
- 3-zijdige vergrendeling door dikke ronde schoten en vierkante schoten met breed spervlak, beide meervoudig gelagerd (Royal 542 – 546)
- Gepantserd grendelwerk
- Doorlopende achterliggende rail aan de scharnierzijde
- Speciale doorslagbescherming voor het sluitsysteem
- De slotarmatuur (deurgreep) steekt 70 mm uit
- Brandwerend materiaal conform DIN 4102
- Randonlopende vuurdrempel
- Binnenruimte met ordnerdiepte

'SecuSafe'

Het omstelbare gepantserde hoogveiligheidsslot

- VdS-gekeurd, klasse 2
- ECB gecertificeerd EN 1300 klasse B
- Tien klavieren, met sluitdwang
- 50 miljoen verschillende sluitingen
- Bij sleutelverlies direct omstelbaar op een nieuwe sluiting
- Directe gelijksluiting met reeds aanwezige kluis mogelijk (Voorbeeld: Klant koopt een extra kluis en wenst beide safes met één sleutel te openen.)
- Op wens van de klant direct met meerdere sleutels leverbaar (geen levertijden)
- Standaard met twee sleutels geleverd
- Sleutellengte: 162 mm (met scharnier)

'SecuTronic'

Nieuwe elektronica met verlicht aanraakgevoelig bedieningsveld, grafisch display en vingerafdruksensor

- Programmeerbaar elektronisch cijferslot
- ECB-S-gecertificeerd kluis slot met vingerafdruk module EN 1300, klasse B
- 1.000.000 instelmogelijkheden
- Er kunnen één admin-code en max. negen gebruiker-codes en max. 20 vingerafdrukken geprogrammeerd worden
- De fingerprint-sensor heeft een 'Fake Finger Detection' – deze levende vingerherkenning sluit bij identificatie vervalste vingers uit
- Moderne en precieze verificatiemethode volgens de actueelste stand van de techniek.
- **Veiligheidsplus:** vertraagde opening, blokkeertijden, stil alarm (optioneel), vier-ogen-principe, firmware-updates via microSD-kaart
- Sluitgeschiedenis op het grafisch display uitleesbaar

- Elegante serie-lakkering in Royal grafiet-grijs
- Speciale lakkering in alle briljant kleuren
- Seriematig met verstelbare legborden
- Individuele uitrustingsvarianten (z. pag. 311)
- 4-voudige veiligheidsplus t.o.v. de norm:
 - 4 voorbereide achterwandverankeringspunten, elk met 5 of 10 t uittrekkraft (afhankelijk van het veiligheidsniveau), met bevestigingsmateriaal
- Tip voor meer veiligheid: Combineer twee sluitsystemen
- Grote keuze aan sluitsystemen (z. pag. 298)
- Royal 532 – 536 optioneel met elektronisch cijferslot 'SecuTronic', vingerafdruk module seriematig
- Royal 542-546 optioneel met elektronische, redundante cijfersloten



De speciale lakkeringen zijn in alle briljant kleuren mogelijk. Meer informatie hierover vindt u op pagina 300.

Voorbeelden briljantkleuren



Veiligheidskluiszen

Royal

Royal 532-536 'SecuSafe'

WEERSTANDSGRAAD III

- Omstelbaar gepantserd hoogveiligheidsdubbelbaardslot 'SecuSafe'
- VdS-gekeurd, klasse 2
- ECB gecertificeerd EN 1300 klasse B
- Bij sleutelverlies meteen om te stellen op een nieuwe sluiting
- Tien klavieren, met sluitdwang
- 50 miljoen verschillende sluitingen
- Fabrieksmatig met twee scharniersleutels (162 mm)

• Veiligheidsplus:

- brandwerend materiaal (speciale pantsermassa) conform DIN 4102
- niet resetbaar noodvergrendelingsysteem



Artikel	EAN	Buiten H x B x D	Binnen H x B x D	Deur H x B	Bout	Gewicht	Inhoud
	40 03482...	mm	mm	Opening mm		kg	l
532 K	26400 3	1000 x 695 x 635	745 x 545 x 400	685x485	8x ●	540	162
534 K	26500 0	1315 x 695 x 635	1060 x 545 x 400	1100x485	12x ●	690	231
536 K	26600 7	1755 x 695 x 635	1500 x 545 x 400	1440x485	14x ●	900	327

Waardekluiszen met weerstandsniveau I + II zijn te vinden onder "Office-Line", p. 285

Pantsergeldkluis

Royal

Royal 542-546 'SecuSafe'

WEERSTANDSGRAAD IV

- Twee omstelbare gepantserde hoogveiligheidsdubbelbaardsloten 'SecuSafe'
- VdS-gekeurd, klasse 2
- ECB gecertificeerd EN 1300 klasse B
- Bij sleutelverlies meteen om te stellen op een nieuwe sluiting
- Tien klavieren, met sluitdwang
- 50 miljoen verschillende sluitingen
- Fabrieksmatig met twee scharniersleutels per slot (162 mm)

• Veiligheidsplus:

- brandwerend materiaal (speciale pantsermassa) conform DIN 4102
- dubbel, niet resetbaar noodvergrendelingsysteem
- principieel met twee sluitsystemen



Artikel	EAN	Buiten H x B x D	Binnen H x B x D	Deur H x B	Bout	Gewicht	Inhoud
	40 03482...	mm	mm	Opening mm		kg	l
542 KK	26900 8	1000 x 695 x 635	745 x 545 x 400	685x485	6x ● + 1x	560	162
544 KK	27000 4	1315 x 695 x 635	1060 x 545 x 400	1100x485	10x ● + 1x	720	231
546 KK	27100 1	1755 x 695 x 635	1500 x 545 x 400	1440x485	12x ● + 1x	940	327

Overzicht

Drie verschillende maten:



Sluitsystemen Royal

ECB-gecertificeerd sluitsystemen voor Royal conform EN 1300

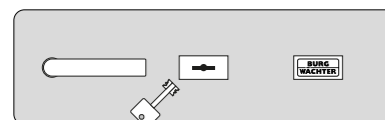

Versie K

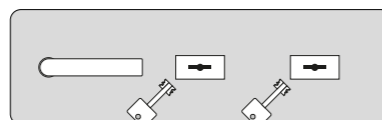

Versie KK

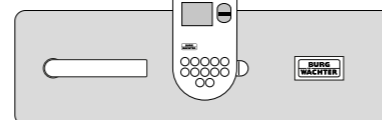

Versie E FP

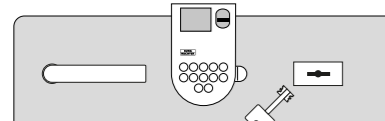

Versie E FP K

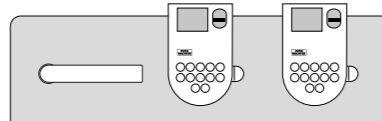

Versie E FP E FP

Artikel	Slot klasse	Benaming
VdS/ECB		
↓ Modellen 532-536 ↓		
K	2/B	1 hoogveiligheidsdubbelbaardslot standaard
KK	2/B	2 gepantserde hoogveiligheidsdubbelbaardslots
E FP	2/B	1 elektronisch cijferslot in plaats van dubbelbaardslot
E FP K	2/B	1 elektronisch cijferslot en 1 dubbelbaardslot
E FP E FP	2/B	2 elektronische cijfersloten
↓ Modellen 542-546 ↓		
KK	2/B	2 gepantserde hoogveiligheidsdubbelbaardslots seriematig
ER K	2/B	1 redundant elektronisch cijferslot en 1 dubbelbaardslot
ER/ER	2/B	2 redundante elektronische cijfersloten

Aanvullende sleutels voor veiligheidskluisen Royal

Artikel	EAN	Info
40 03482...		
Set 55 GLK-2	09270 5	2 sleutels, 162 mm lang, met scharnier
Set 55 GLK-4	09290 3	4 sleutels, 162 mm lang, met scharnier
Set 55 GLK-6	06900 4	6 sleutels, 162 mm lang, met scharnier
volgens voorbeeld	08790 9	Slotklasse B, sleutellengte 162, met scharnier

Speciale uitvoering Royal

Speciale lakkeringen body

Bestelinformatie voor de speciale lakuitvoeringen, zie pagina 300

Lakking briljant	EAN
	40 03482...
Briljante lak, maat 2	35020 1
Briljante lak, maat 4	35021 8
Briljante lak, maat 6	35022 5

Speciale lakkeringen armaturen

Lakking briljant	EAN
	40 03482...
Openingsgreep gelakkeerd*	35030 0
Frontpaneel gelakkeerd*	35040 9

* Alleen identieke kleur als gekozen speciale lakking voor body mogelijk.

Wandbevestiging voor Royal

Artikel	EAN	Info
	40 03482...	
Achterwandboring doorboren	09231 6	Achterwandboring doorboren

Toebehoren

Artikel	EAN	Info
	40 03482...	
IT 1 ZS gemonteerd	15240 9	Binnenkluis met cilinderslot – 250 mm hoog (binnen: H 210 mm, D 330 mm. Deurdoorgang 173 x 463 mm)
IT 2 TR gemonteerd	15250 8	Interne kluis met dubbelbaardslot – 405 mm hoog (binnen: H 365 mm, D 315 mm, voor mappen. Deurdoorgang 325 x 435 mm)
A-FB 510	15360 4	Telescopisch uittrekbaar legbord
A-HR 510	15370 3	Telescopisch uittrekbaar hangmappenframe
FB 36	15350 5	Reserve-schap, voor Royal 532-536 en 542-546, 10x542 x365 mm, incl. schapdrager

Interieur-uitrustingen

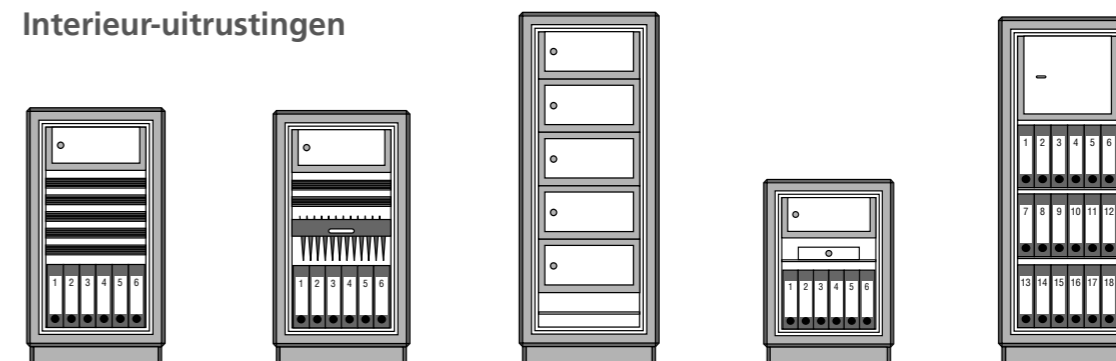

Speciale lakwerk

Diplomat, Royal, Office-Line, Office-Doku, Ranger 800

Speciale lakuitvoeringen series Diplomat, Royal, OfficeLine, OfficeDoku en Ranger 800/8

Serie	Afmetingen	EAN
		40 03482...
↓ RAL-uitvoering ↓		
Diplomat	MTD 740/750	35010 2
	MTD 760	35011 9
	MTD 780	35012 6
Office-Line	Maat 1-2	35000 3
Office-Line	Grootte 4	35001 0
Office-Line	Grootte 6	
Ranger 800/8	Grootte 6	35002 7
↓ Briljantkleur-uitvoering ↓		
Diplomat	MTD 740/750	34000 4
	MTD 760	36000 2
	MTD 780	34010 3
Office-Line	Maat 1-2	
Office-Doku	Grootte 1	35020 1
Royal	Grootte 2	
Royal	Grootte 4	
Office-Line	Grootte 4	35021 8
Office-Doku	Grootte 4	
Office-Line	Grootte 6	
Royal	Grootte 6	35022 5
Ranger 800/8	Grootte 6	

Voorbeelden van RAL-kleuren

(alleen mogelijk voor Diplomat, Office-Line en Ranger)



Voorbeelden van hoogglanskleuren

(alleen mogelijk op hoger vermelde kluisproducten)



U heeft de keuze: geschilderd in een RAL of hoogglanskleur wordt uw kluis echt uniek.



Jagers beschermen onze natuur. En dragen als wapenbezitters tegelijkertijd een grote verantwoordelijkheid. Hun wapens moeten ze bij de aankoop van een nieuwe wapenkast in een gecertificeerd model conform de norm DIN/EN 1143-1 met minstens weerstandsgraad 0 (N) bewaren.

BURG-WÄCHTER wapenkasten

Wapenkasten voor jagers en sportschutters

WAPENDRAGERS HEBBEN EEN GROTE VERANTWOORDELIJKHEID. DAAROM IS HET VOOR JAGERS, SPORTSCHUTTERS EN HOUDERS VAN DIENSTWAPENS VERPLICHT OM HUN WAPENS IN EEN SPECIAAL BEVEILIGDE WAPENKAST TE BEWAREN.

Hoe is de beveiliging van wapens wettelijk geregeld? De bewaring van wapens en munitie werd in juli 2017 in de Duitse wapenwet nieuw vastgelegd. Deze verwijst m.b.t. de bewaring in § 36 naar de gedetailleerde regeling in de "Allgemeine Waffengesetz-Verordnung ("Algemene wapenwet-verordening") (AWaffV). Vuurwapens, waarvan aankoop en bezit vergunningsplichtig zijn, moeten ongeladen en in een container worden bewaard die minstens aan de norm DIN/EN 1143-1 voldoet en als bewijs hiervan over een certificering van de bevoegde instantie beschikt. Dat betekent: De wapenkasten moeten minstens een weerstandsgraad 0 (N) of I (voor een onbeperkt aantal wapens) hebben.

Zijn er verschillen bij de voorschriften tussen lange wapens en korte wapens? Ja, bij het onbeperkte aantal korte wapens is algemeen een kluis met weerstandsgraad I nodig. Bij lange wapens volstaat hiervoor de weerstandsgraad 0 (N). BURG-WÄCHTER heeft wapenkasten voor acht lange wapens in het assortiment.

Welke openingsmogelijkheden zijn er? Ook bij wapenkasten hebt u de keuze uit het openen met sleutel, code of vingerafdruk. De code en de vingerafdruk zijn een pluspunt voor uw veiligheid. Want als een inbreker de markante sleutel voor de wapenkast vindt, zal hij die ook zoeken en de wapens stelen.

6.800.000

wapens en wapenonderdelen werden in 2023 in het Duitse wapenregister opgeslagen. Vergunningsplichtige wapens moeten in een wapenkast met minstens weerstandsgraad 0 (N) worden bewaard.

11.589

vuurwapens zijn in 2023 in Duitsland uit privébezit gestolen. Dit komt overeen met een verdubbeling binnen slechts vier jaar. In een wapenkast zouden die wapens veilig bewaard zijn geweest.

5

Korte wapens

mogen in de kluisen Magno met weerstandsgraad 0 (N) worden bewaard. Samen met de praktische houder voor korte wapens KWH 5 is de Magno hiermee ideaal voor de veilige bewaring van korte wapens.

8

lange wapens

kunnen in de Ranger 800/8 wapenkluisen worden opgeborgen. Seriematige veiligheidsvoorzieningen van de Ranger 800/8 met elektronisch slot: vertraagde opening, vier-ogen-principe, Fake Finger Detection, openingshistorie. **Veiligheidsplus (optioneel): In het geval van een overval kan via de aansluiting op een alarmsysteem een stil alarm worden geactiveerd.***

* Meer informatie op pagina 276



Kast voor korte wapens Magno ★★★★★



Magno M 520/M 540 waardekluis

- Vergrendeling door dikke ronde schoten
- Ordnerdiepte, legbord verstelbaar
- Gecertificeerde inbraakbeveiliging volgens EN 1143-1, weerstandsgraad 0
- Dubbelwandige constructie
- Binnenliggende deur, de slotarmatuur steekt niet uit
- Binnenliggend scharnier
- Achterliggende doorlopende rail aan de scharnierzijde
- Seriematig voorbereid voor achterwandverankering inclusief bevestigingsmateriaal
- Conform § 36 van de actuele Duitse wapenwet, stand: 07/2017

Aanbevolen toebehoren: houder voor korte wapens KWH 5 van schuimstof (niet in de leveringsomvang inbegrepen), zie pagina 305

Uitvoering S "SecuSafe"

Gepantserd hoogveiligheids-dubbelbaardslot "SecuSafe"

- VdS-gekeurd, klasse 1
- ECB gecertificeerd EN 1300 klasse A
- Negen klavieren
- 1.000.000 verschillende sluitingen
- Standaard met twee sleutels geleverd

Informatie over de verzekeringsdekking
Zie vanaf pagina 318



Artikel	EAN	Buiten H x B x D	Binnen H x B x D	Deur H x B	Gewicht	Inhoud
	40 03482...	mm	mm	Opening mm	kg	l
M 520 S	40340 2	360x495x445	245x379x305	245x333	60,0	28,0
M 540 S	40360 0	560x495x445	445x379x305	445x333	80,0	51,0

Uitvoering E "SecuTronic"

Programmeerbaar elektronisch cijferslot "SecuTronic"

- ECB gecertificeerd EN 1300 klasse A
- 1.000.000 instelmogelijkheden
- Incl. drie batterijen Mignon LR 06 AA



Artikel	EAN	Buiten H x B x D	Binnen H x B x D	Deur H x B	Gewicht	Inhoud
	40 03482...	mm	mm	Opening mm	kg	l
M 520 E	40350 1	360x495x445	245x379x305	245x333	60,0	28,0
M 540 E	40370 9	560x495x445	445x379x305	445x333	80,0	51,0

* Afgebeeld elektronisch cijferslot leverbaar vanaf ca. 4e kwartaal 2022.

Kast voor korte wapens Magno ★★★★★

Overzicht

Twee verschillende afmetingen:



BURG-WÄCHTER veiligheidslevel

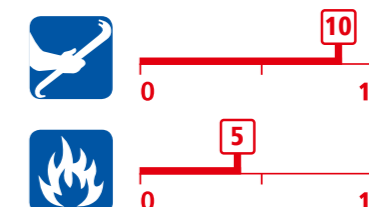

Toebehoren

Artikel	EAN	H x B x D	Info
	40 03482...	mm	
Reservelegbord FB53	Voor M 520 , M 540 34220 6	10x377x288	Incl. houder voor gecompartmenteerde bodem

Reserve- en aanvullende sleutels voor M 520 S en M 540 S

Artikel	EAN	Info
	40 03482...	
Volgens monster	38590 6	Sleutellengte 80mm

Houder voor korte vuurwapens KWH 5

KWH 5

Houder korte wapens voor max. vijf korte wapens

- Van robuuste schuimstof
- Voor gebruik in kluisen (bijv. BURG-WÄCHTER Magno M 520 en M 540), voor korte vuurwapens

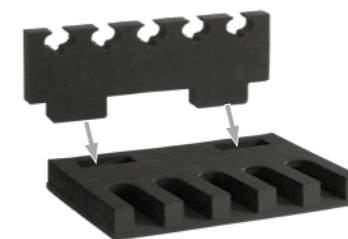

Montage



KWH 5

Artikel	EAN	H x B x D	Gewicht
	40 03482...	mm	kg
KWH 5	40380 8	130x335x230	0,16

Wapenkluis Ranger N



Ranger N 5

WEERSTANDSGRAAD 0

- Typegekeurde en door de ECB bewaakte veiligheid
- Gecertificeerde inbraakbeveiliging EN 1143-1
- Behuizing 3-wandig
- Deur dubbelwandig
- Stevige 3-zijdige vergrendeling door 25 mm sterke ronde schoten
- Doorlopende achterliggende rail aan de scharnierzijde

- Standaard voorbereid voor achterwandverankering inclusief bevestigingsmateriaal, in het midden aangebracht
- Veiligheidsplus: niet resetbaar dubbel noodvergrendelings-systeem in het deurmechaniek
- Schoonmaakborstelhouder en opbergvakken aan de deurbinnenzijde
- Opslagcapaciteit: tot vijf lange vuurwapens incl. munitie
- Conform § 36 van de actuele Duitse wapenwet, stand: 07/2017

Uitvoering S "SecuSafe"

Gepantserd veiligheids-dubbelbaardslot 'SecuSafe'

- VdS-gekeurd, klasse 1
- ECB gecertificeerd EN 1300 klasse A
- Negen klavieren
- 1.000.000 verschillende sluitingen
- De slotarmatuur steekt niet uit
- Standaard met twee sleutels geleverd
- Meer informatie over reserve- en extra sleutels op aanvraag



Artikel	EAN	Buiten H x B x D	Binnen H x B x D	Deur H x B	Gewicht	Wapens
Ranger N 5 S	40 03482... 39490 8	mm 1304x372x368	mm 1250x294x263	Opening mm 1224 x 235	kg 105	Stuks 5

Uitvoering E "SecuTronic"

Elektronisch cijferslot

- ECB gecertificeerd EN 1300 klasse A
- 1.000.000 instelmogelijkheden
- Incl. drie batterijen Mignon LR 06 AA
- De slotarmatuur steekt 3 mm uit



Artikel	EAN	Buiten H x B x D	Binnen H x B x D	Deur H x B	Gewicht	Wapens
Ranger N 5 E	40 03482... 39500 4	mm 1304x372x368	mm 1250x294x263	Opening mm 1224 x 235	kg 105	Stuks 5

Wapenkluis Ranger N



Ranger N 7

WEERSTANDSGRAAD 0

- Typegekeurde en door de ECB bewaakte veiligheid
- Gecertificeerde inbraakbeveiliging EN 1143-1
- Behuizing 3-wandig
- Deur dubbelwandig
- Stevige 3-zijdige vergrendeling door 25 mm sterke ronde schoten
- Doorlopende achterliggende rail aan de scharnierzijde

- Standaard voorbereid voor achterwandverankering inclusief bevestigingsmateriaal, in het midden aangebracht
- Veiligheidsplus: niet resetbaar dubbel noodvergrendelings-systeem in het deurmechaniek
- Schoonmaakborstelhouder en opbergvakken aan de deurbinnenzijde
- Opslagcapaciteit: tot zeven lange wapens incl. munitie
- Conform § 36 van de actuele Duitse wapenwet, stand: 07/2017

Uitvoering S "SecuSafe"

Gepantserd veiligheids-dubbelbaardslot 'SecuSafe'

- VdS-gekeurd, klasse 1
- ECB gecertificeerd EN 1300 klasse A
- Negen klavieren
- 1.000.000 verschillende sluitingen
- De slotarmatuur steekt niet uit
- Standaard met twee sleutels geleverd
- Meer informatie over reserve- en extra sleutels op aanvraag



Artikel	EAN	Buiten H x B x D	Binnen H x B x D	Deur H x B	Gewicht	Wapens
Ranger N 7 S	40 03482... 39510 3	mm 1304x472x368	mm 1250x394x263	Opening mm 1224 x 335	kg 121	Stuks 7

Uitvoering E "SecuTronic"

Elektronisch cijferslot

- ECB gecertificeerd EN 1300 klasse A
- 1.000.000 instelmogelijkheden
- Incl. drie batterijen Mignon LR 06 AA
- De slotarmatuur steekt 3 mm uit



Artikel	EAN	Buiten H x B x D	Binnen H x B x D	Deur H x B	Gewicht	Wapens
Ranger N 7 E	40 03482... 39520 2	mm 1304x472x368	mm 1250x394x263	Opening mm 1224 x 335	kg 121	Stuks 7

Voor eenvoudiger transport op trappen kan de deur worden gedemonteerd.

Informatie over de verzekeringsdekking
Zie vanaf pagina 318

Wapenkluis Ranger 800/8



Informatie over de verzekeringsdekking

Zie vanaf pagina 318

Ranger 800/8

WEERSTANDS-GRAAD I

- Typegekeurde en door de ECB bewaakte veiligheid
- Brandveilig, gecertificeerde inbraakbeveiliging conform EN 1143-1
- Behuizing en deur dubbelwandig
- Stevige 3-zijdige vergrendeling door 28mm sterke ronde schoten
- Binnenwerkse instelhoogte tot aan uitneembaar legbord: 1220mm
- Hoogte binnenruimte: 100 mm
- Aanvullende starre ronde schoten als achtervergrendeling aan de scharnierzijde
- Schoonmaakborstelhouder en opbergvakken aan de deurbinnenzijde
- Standaard voorbereid voor bodemverankering, met bevestigingsmateriaal
- Veiligheidsplus: niet resetbaar noodvergrendelingsstelsel in het deurmechaniek
- Conform § 36 van de actuele Duitse wapenwet, stand: 07/2017
- Ook in speciale lakuitvoering mogelijk (zie pagina 300)**



Uitvoering K "SecuSafe"

Omstelbaar, gepantserd hoogveiligheids- dubbelbaardslot

- VdS-gekeurd, klasse 2
- ECB gecertificeerd EN 1300 Klasse B
- Tien klavieren, met sluitdwang
- Standaard met twee sleutels geleverd
- 50 miljoen verschillende sluitingen
- Veiligheidsplus bij sleutelverlies: direct om te stellen op een nieuwe sluiting
- De slotarmatuur steekt 25 mm uit
- Voor nadere informatie over reserve- en aanvullende sleutels zie pagina 287



Artikel	EAN	Buiten H x B x D	Binnen H x B x D	Gewicht	Wapens
	40 03482...	mm	mm	kg	Stuks
Ranger 800/8 K	41480 4	1486x641x554	1336x498x370	265	8

Uitvoering E FP "SecuTronic"

Programmeerbaar elektronisch cijferslot met fingerprint module

ECB gecertificeerd, klasse A

- Grafisch display met een admincode, tot negen gebruikerscodes en tot 20 vingerafdrukken
- Exclusieve, gecertificeerde comfortopening met alleen een vingerafdruk of optioneel met een cijfercode
- De vingerafdruk-sensor heeft een 'Fake Finger Detection' – deze levende vinger herkenning sluit bij de identificatie vervalste vingers uit
- Incl. vier batterijen Mignon LR 06 AA
- De slotarmatuur steekt 50mm uit
- Veiligheidsplus:** vertraagde opening, blokkeertijden, stil alarm (optioneel), vier-ogen-principe, firmware-updates via microSD-kaart



Artikel	EAN	Buiten H x B x D	Binnen H x B x D	Gewicht	Wapens
	40 03482...	mm	mm	kg	Stuks
Ranger 800/8 E FP	41490 3	1486x641x554	1336x498x370	265	8



Wapenveiligheid Korte/ lange wapens en munitie

Wat moet op een veilige plaats worden bewaard?	Wat vereist de wet?	Onze tip!
Alleen munitie	Plaatstaalcontainer zonder classificatie	Minstens een meubelkluis van de Point- of Pure-Safe-serie
Tot vijf korte wapens incl. munitie	Veiligheidscontainer conform DIN EN 1143-1, weerstandsgraad 0	Waardekluisen Karat MT 640-660 (weerstandsgraad 0) Magno M 520-540 (weerstandsgraad 0)
Tot tien korte wapens incl. munitie	Veiligheidscontainer conform DIN EN 1143-1, weerstandsgraad 0, min. 200 kg, of weerstandsgraad I	Waardekluisen Diplomat MTD 740-780 (weerstandsgraad I) Office-Line 811-816 (weerstandsgraad I)
Onbeperkt aantal korte vuurwapens incl. munitie	Veiligheidscontainer conform DIN EN 1143-1, weerstandsgraad I	Waardekluisen Diplomat MTD 740-780 (weerstandsgraad I) Office-Line 811-816 (weerstandsgraad I)
Onbeperkt aantal lange vuurwapens incl. munitie	Veiligheidscontainer conform DIN EN 1143-1, weerstandsgraad 0	Wapenkluisen Ranger N 5/N 7 (weerstandsgraad 0) Ranger 800/8 (weerstandsgraad I)
Onbeperkt aantal lange en korte wapens incl. munitie	Veiligheidscontainer conform DIN EN 1143-1, weerstandsgraad I	Wapenkluis Ranger 800/8 (weerstandsgraad I)

Wie wapens bezit, heeft een grote verantwoordelijkheid!

De bewaring van wapens en munitie heeft sinds juli 2017 een nieuwe regeling.

De nieuwe Duitse wapenwet verwijst m.b.t. de bewaring van wapens in § 36 naar de gedetailleerde regeling in de "Allgemeine Waffengesetz-Verordnung ("Algemene wapenwetverordening") (AWaffV).

Vuurwapens waarvan aankoop en bezit vergunningsplichtig zijn, moeten ongeladen en in een container worden bewaard die:

- minstens aan de norm DIN/EN 1143-1, met weerstandsgraad 0 (N) voldoet.
- Als bewijs hiervan moet de container over een certificering door een bevoegde instantie, bijv. ECB of VdS, beschikken.

Aanwijzing over wapenkluisen met sleutelvergrendeling

Volgens een recente uitspraak (OVG NRW, 30.08.2023 – 20 A 2384/20) moeten wapenkluisleutels worden opgeslagen in een kluis met ten minste hetzelfde veiligheidsniveau. (Bijv. sleutel van een wapenkast met weerstandsniveau I in een kluis met weerstandsniveau I.)

Kies daarom bij de aanschaf van een nieuwe wapenkluis bij voorkeur een elektronisch codeslot of een vingerafdruk-slot! Zo hoeft u als wapenbezitter geen extra kluis aan te schaffen om de sleutels van de wapenkast te beveiligen.



BURG-WÄCHTER kluis-toebehoren

De upgrade voor uw kluis



Mag het nog iets meer zijn?

Individuele wensen voor een nieuwe kluis zijn niet ongevoel. Zo heeft u de keuze voor wat kleur en extra uitrusting betreft. Graag vertalen wij uw wensen naar onze kluisen!

Veiligheid hoeft niet altijd alleen muisgrijs te zijn. Of het nu thuis of in het bedrijf is: met onze individueel in uw favoriete kleur gelakte modellen wordt uw kluis een echte blikvanger en past deze optimaal in uw persoonlijke

sfeer. Kies uit de modellen Diplomat, Office, Royal en Ranger 800/8 en zorg via kleur en praktische en elegante binnenuitrusting voor uw individuele touch! Tenslotte vergezelt een kluis u meestal gedurende vele jaren of zelfs

decennia. Zodat uw waardevolle voorwerpen, papieren en de meest bijzondere persoonlijke herinneringen te allen tijde optimaal beschermd zijn.

Toebehoren Speciale kleuren, sleutelborden

Speciaal lakwerk

Een moderne kluis kan meer zijn dan alleen de juiste plek om waardevolle spullen op te bergen.

In uw gewenste kleur hoogwaardig gelakt, wordt de kluis een blikvanger in uw eigen huis. Onze kluisseries Diplomat, Royal, Office-Line, Office-Doku en Ranger 800/8 lakken wij in de door u gewenste kleur. Maakt niet uit in welke maat. U kunt kiezen uit alle RAL- en hoogglanzende kleurschakeringen. Zo vindt u gegarandeerd uw favoriete kleur.



Artikel	EAN
	40 03482...
Speciale lakkleuren	Dit artikel is beschikbaar op aanvraag!

Praktische uitschuifbare panelen voor Office-Line kluisen

Voor verhuurders en beheerders of in een commerciële omgeving

In vele domeinen moeten vele sleutels gelijktijdig beheerd en veilig bewaard worden. De perfecte oplossing hiervoor zijn de praktische uitschuifbare panelen voor de kluisen van de Office-Line-serie. Op verzoek kunnen de waardekluisen in maat 4 (modellen 804, 814 en 824) worden geproduceerd als sleutelkluis. Daarmee zijn de sleutels niet alleen veilig, maar ook overzichtelijk gesorteerd. Het interieur bevat 480 haken op drie stabiele, lichtlopende telescopische borden. Deze zijn volledig uitschuifbaar. Dankzij de overzichtelijke opstelling en de genummerde haken kan de beheerder de gezochte sleutel in enkele seconden terugvinden.

Goed gesorteerd: met de praktische uitschuifbare panelen voor de Office-Line kluisen vindt u snel de juiste sleutel.



Toebehoren alleen voor Office-Line

Artikel	EAN
	40 03482...
Office-Line uitschuifbare panelen	Dit artikel is beschikbaar op aanvraag!

Toebehoren

Binnenuitrusting van de kluis



MTD 740 E FP met TR 740

MTD 750 E FP met TR 760

MTD 760 E FP met TR 750



MTD 780 E FP met TR 760

Edele binnenuitrusting voor de Diplomat-kluisserie

Exclusieve binnenuitrusting in opvallende eikenhouten look en met LED-verlichting

- Op maat gemaakt voor de kluisen MTD 740, 750, 760 en 780
- Vergemakelijkt de overzichtelijke opslag van sieraden, horloges en documenten
- Afhankelijk van de grootte tussen één en drie soepel lopende schuiflades
- Schuiflades en rek van hoogwaardig eikenhout
- Deurbekleding van eiken finer (maat MTD 780 zonder bekleding)
- Energiebesparende LED-verlichting voor optimaal overzicht en gebruik
- Alle formaten kunnen standaardmappen bevatten voor het veilig bewaren van documenten

Toebehoren alleen voor Diplomat

Artikel	EAN	Buiten H x B x D	Mappenvak H x B x D	Schuiflades H x B x D	Gewicht
	40 03482...	mm	mm	mm	kg
TR 740 binnenuitrusting	37963 9	249,5x364x280	118x332x280	80x195x280	5,8
TR 750 binnenuitrusting	37964 6	339x364x280	109x332x280	80x195x280	7,3
TR 760 binnenuitrusting	37965 3	493x364x280	461x119,5x280	80x195x280	9,2

Toebehoren

Kluisvoet, sleutelboard



Kluisvoet S 700

Kluisvoet voor comfortabel gebruik van de kluis zonder moeizaam bukken

- Vervaardigd van hoogwaardig hout
- Extra opbergruimte binnenin de kluisvoet
- Met verstelbare legplank die individueel op zeven hoogtes kan worden gemonteerd
- Comfortabel te openen via praktische vleugel deur
- De bovenzijde van de kluisvoet komt exact overeen met het stelvlak van de Diplomat-serie
- De kleur komt overeen met de standaardkleur van de MTD Diplomat (zilver gemetalliseerd)
- Draagvermogen: 180 kg
- Kluisvoet geschikt voor de modellen MTD 740, 750 + 760



Artikel	EAN	Buiten H x B x D	Binnen H x B x D	Deur H x B	Gewicht	Inhoud
	40 03482...	mm	mm	Opening mm	kg	l
S 700 Kluisvoet	37962 2	730x500x462	573x463x418	608x495	27	110

Sleutelboard SB 700/16 Ni

Robuust sleutelboard voor praktische integratie in kluisen

- Tot max. 16 sleutels/sleutelhangers veilig en overzichtelijk opbergen
- Gemaakt van hoogwaardig aan beide zijden geslepen RVS
- Geen afzonderlijke sleutelkluis meer nodig
- Ideaal voor bedrijven, overheden en autoverhuurbedrijven
- Voor alle kluisen met ordnerdiepte, overlangs en overdwars inzetbaar
- De cijfers voor de sleutelnummering en het logo zijn gegraveerd en dus niet gevoelig voor slijtage
- Hoogte: 300 mm, breedte: 280 mm, gewicht: ca. 1,3 kg



Artikel	EAN	Buiten H x B	Gewicht
	40 03482...	mm	kg
SB 700/16 Ni sleutelboard	37961 5	300 x 280	1,3

Toebehoren

Kluisvoet, sleutelboard



Brandwerende tas FB500

Perfect als extra bescherming voor kluisen of documentenkasten zonder brandveiligheid

- Geschikt voor DIN A4 dwarsformaat
- Waterafstotend
- Capaciteit tot 500 vellen papier + extra documenten zoals paspoorten e.d.
- Gemaakt van hoogwaardige kunststof met aluminium coating, versterkt met glasvezelweefsel
- Met handgreep en draagriem, ideaal voor transport (bijv. van papieren of notebook)
- Gemakkelijk te openen en te sluiten met een soepele ritsluiting en een brede klittenbandsluiting
- Perfect als extra bescherming voor kluisen of documentenkasten zonder brandveiligheid

Artikel	EAN	Buiten H x B x D	inhoud	Gewicht
FB500	40 03482... 23700 7	mm 280 x 350 x 40	Stk. papier 500	kg 0,35



Kluisverlichting S-Light 200



Voor installatie in de binnenruimte van de kluis

- Intelligente verlichting met bewegingssensor (magnetisch)
- Instelbare lichtkleuren warm wit, daglicht, koel wit (3000 K/ 4000 K/ 6000 K)
- Regelbare helderheid
- Kleur: zilver
- Oplaadbaar met USB-C oplaadkabel
- IP20
- Laad het apparaat volledig op voor het eerste gebruik om de normale werking niet te beïnvloeden.
- In de leveringsomvang inbegrepen: handleiding, kluisverlichting, kleefpads voor bevestiging aan niet-magnetische oppervlakken, USB-C-oplaadkabel





Artikel	EAN	Buiten H x B x D	Lumen	Gewicht
S-Light 200	40 03482... 37966 0	mm 40 x 200 x 10	3000 K/ 4000 K/ 6000 K	kg 0,03

Sluitsystemen

Dubbelbaardsloten





Niveau	Uitvoering	Certificatie	Bijzondere kenmerken	Serie	Pagina
 3	K	-	Zes klavieren	PS 110-130 K P 1-3 K PS 120 K EWS P 2 K EWS PSW 110-130 K PW 1-3 K	250 256 251 257 267 268
 8	K SecuSafe	VdS-gekeurd ECB gecertificeerd EN 1300 klasse 1/ A	Negen klavieren, 1.000.000µ verschillende sluitingen	H 210-240 K CW 5 350 K CL 410-460 K DS 415-445 K M 520-540 K Ranger N 5/7 K	246 266 238 234 230 306
 12	K SecuSafe	VdS-gekeurd ECB-S gecertificeerd EN 1300 klasse 2/B	Tien sluitingen, omstelbaar met sluitdwang, 50.000.000 verschillende sluitingen	C 310-340 K WT 614-616 K MTD 740-780 K MT 640-660 K Ranger 800/8 K OL 801-806 K OL 811-816 K OL 821-826 K OD 821-824 K Royal 532-536 K Royal 542-546 KK	242 263 222 226 308 284 285 286 288 298 298

Elektronisch cijferslot

Niveau	Uitvoering	Certificatie	Bijzondere kenmerken	Serie	Pagina
 4	E	-	Mastercode, gebruikerscode en noodslot	PS 110 - 140 E P 1-4 E PS 110 - 130 E KA P 1-3 E KA PS 130 E LAP P 3 E Lap PSW 120 - 130 E PW 2-3 E PS 120 E EWS P 2 E EWS	250 256 253 259 252 258 267 268 251 257
 8	E SecuTronic	ECB gecertificeerd EN 1300 klasse A	1.000.000 instelmogelijkheden	H 210-240 E WT 613 E M 520-540 E Ranger N 5/7 E	246 265 230 306
 10	E SecuTronic	ECB gecertificeerd EN 1300 klasse A	1.000.000 instelmogelijkheden 1 admincode en 1 gebruikerscode	CL 410-460 E C 310-340 E	238 242
 10		ECB gecertificeerd EN 1300 klasse B	1 admincode en 9 gebruikerscodes	WTD 710 5-6	262

Vergrendelingsystemen, BURG-WÄCHTER-classificaties

Elektronische cijfersloten met vingerafdruk

Niveau	Uitvoering	Certificatie	Bijzondere kenmerken	Serie	Pagina
	E FP	-	Mastercode, gebruikerscode en noodslot	PS 120 - 140 E FP P 2 - 4 E FP PS 130 E FP LAP P 3 E FP LAP	250 256 252 258
	E FP	ECB gecertificeerd EN 1300 klasse A	1.000.000 instelmogelijkheden 1 admincode, tot 9 gebruikerscodes en tot 20 vingerafdrukken	MTD 740-780 E FP MT 640-660 E FP WT 614-616 E FP DS 415-445 E FP Ranger 800/8 E FP OL 801-806 E FP OL 811-816 E FP OL 821-826 E FP OD 821-824 E FP	222 226 263 234 308 284 285 286 286
	E FP	ECB gecertificeerd EN 1300 klasse B	1.000.000 instelmogelijkheden 1 admincode, tot 9 gebruikerscodes en tot 20 vingerafdrukken	Royal 532-536 E FP	298
	ER FP (redundant)		1.000.000 instelmogelijkheden 1 admincode, tot 9 gebruikerscodes en tot 20 vingerafdrukken	Royal 542-546 E FP	298

BURG-WÄCHTER classificaties

De kluisen van BURG-WÄCHTER zijn gebouwd volgens de laatste technische ontwikkelingen en zijn internationaal erkend.

BURG-WÄCHTER is lid van de vakvereniging **FV Sicherheitssysteme** in het VDMA en in de European Security Systems Association e. V. (ESSA).

Als gevolg van technische wijzigingen kunnen bij wand- en meubelkluisen maat- en constructiewijzigingen optreden.

- ★★★★★ **Zeer goede bescherming**
- ★★★★☆ **Verhoogde bescherming**
- ★★★☆☆ **Goede bescherming**
- ★★★☆☆ **Verhoogde basisbescherming**
- ★★☆☆☆ **Basisbescherming**

Verzekeringsdekking, certificeringen



De VdS controleert en certificeert producten rondom het thema veiligheid. De BURG-WÄCHTER kluisloten 'SecuSafe' en 'SecuTronic' realiseren hoge weerstandswaarden in de geteste slotklassen. De precieze prestaties en classificatie van de sloten zijn te vinden op de pagina's 315/316. Het kwaliteitskeurmerk VdS staat voor kwaliteit en betrouwbaarheid.



Veel BURG-WÄCHTER-kluisen voldoen aan de eisen van de Europese normen EN 1143-1 en/of EN 1047-1. Dit wordt bevestigd in de ECB-certificaten van de European Certification Board · Security Systems (certificatie instantie volgens EN 45011).

De certificering van het ECB omvat meerdere onaangekondigde audits per jaar van de productie-locaties. Hierdoor is een gelijkblijvend kwaliteitsniveau gewaarborgd.



Kluisen met deze markering voldoen aan de technische eisen van het eenvormigheidsattest 24992, editie: Mei 1995. BURG-WÄCHTER is lid van de vakvereniging **FV Sicherheitssysteme** in de VDMA, Frankfurt.



Dit label verklaart: in het BURG-WÄCHTER test-laboratorium grondig en diepgaand getest. Opdat u ook bij een voordelig geprijsde kluis betrouwbare kwaliteit ontvangt.



Deze kluisen onderscheiden zich door een bijzonder hoge brandwerendheid.



De op de volgende pagina genoemde bedragen zijn niet-bindende verzekeringsrichtwaarden. Wij adviseren u om de voordeligste inschaling in overleg met uw verzekeraar te bepalen.

Veel bedragen kunnen bij bewaking van de container door een door de VdS Schadensverhütung GmbH, Keulen, erkende inbraakmeldinstallatie worden verdubbeld.

* Wegens verschillende verzekeringsvoorwaarden is afstemming met de verzekeraar vereist. Een verzekering volgens VHB 2021 (Verbonden inboedelverzekeringsvoorwaarden, bijv. HUK Coburg) omvat reeds verzekeringsdekking van

- tot € 3.000 voor contant geld
- tot € 20.000 voor akten, spaarboekjes en andere waardepapieren
- tot € 40.000 voor sieraden, postzegels, munten, enz.

U realiseert een dienovereenkomstig hogere verzekeringsdekking bij advisering door uw verzekeraar.

- Alle kluisen met een massa van minder dan 1.000 kg zijn uitgerust met een verankeringsvoorziening en moeten worden verankerd volgens de installatie-instructies. Alle containers met een ECB-S/VdS certificering worden geleverd met een bijgevoegde gebruikers- en montage-handleiding.
- Vanwege de clause over de bewaring van sleutels en het hoge risico op sleuteldiefstal bevelen de verzekeringsmaatschappijen cijfersloten aan. BURG-WÄCHTER biedt kluisen aan met een elektronisch cijferslot. Zo verhoogt u uw bescherming.
- Houd er rekening mee dat hoe veiliger uw kluis is, hoe goedkoper de verzekeringspremie is.

Verzekeringsdekking

Verzekeringssommen in Europa

Waardekluisen EN 14450/kluisen EN 1143-1

	Overzicht van verzekeringssommen in 1000€ (gemiddelden) in geselecteerde Europese landen							
	EN 14450		EN 1143-1					
	S1	S2	0	I	II	III	IV	V
België (cash)	2,5	5	7	10	25	45	75	125
Denemarken (zonder IMS) in DKK	n.v.t.	n.v.t.	15	40	60	200	500	900
Denemarken (met IMS) in DKK	n.v.t.	n.v.t.	30	80	120	600	1500	n.v.t.
Duitsland, private sector (zonder IMS)	5	20	40	65	100	200	400	n.v.t.
Duitsland, private sector (met IMS)	5	20	80	130	200	400	800	n.v.t.
Duitsland, commerciële/ industriële sector (zonder IMS)	n.v.t.	n.v.t.	10	20	50	100	150	250
Duitsland, commerciële/ industriële sector (met IMS)	n.v.t.	n.v.t.	20	40	100	200	300	500
Frankrijk	1,5	3	8	25	35	55	110	200
Groot-Brittannië*	£2	£4	£6	£10	£17,5	£35	£60	£100
Nederland (cash)	2,5	5	7	10	25	45	75	125
Oostenrijk, private sector (zonder IMS)	5	20	20	65	100	200	400	n.v.t.
Oostenrijk, private sector (met IMS)	5	20	40	130	200	400	800	n.v.t.
Oostenrijk, commerciële/ industriële sector (zonder IMS)	n.v.t.	n.v.t.	10	20	50	100	150	250
Oostenrijk, commerciële/ industriële sector (zonder IMS)	n.v.t.	n.v.t.	20	40	100	200	300	500
Noorwegen in NOK	n.v.t.	n.v.t.	50	100	150	200	500	740
Noorwegen (met EX-certificering)	n.v.t.	n.v.t.	n.v.t.	n.v.t.	n.v.t.	n.v.t.	62	112
Zweden in SEK	n.v.t.	n.v.t.	50	80	140	210	350	550
Slovenië (zonder IMS)	5	8	10	20	50	100	150	200
Slovenië (met IMS)	n.v.t.	n.v.t.	20	40	100	200	300	500
Hongarije (zonder IMS) in 1.000.000 FT	1,5	2,5	5	8	20	70	120	300
Hongarije (met IMS) in 1.000.000 FT	3	5	10	16	40	n.v.t.	n.v.t.	n.v.t.

Opmerking: De gemiddelden zijn de verzekerde bedragen in 1000 €-als er geen andere informatie wordt gepresenteerd - zowel voor de private als voor de commerciële en industriële sector) n.v.t.: Niet van toepassing IMS: inbraakmeldinstallatie EX: bescherming tegen aanvallen met springstoffen

*Verzekeringssommen volgens ECB S deze kunnen afwijken van de bedragen volgens AIS

Gebruik van de binnenruimte

Diplomat



MTD 740
Legborden: 1
(B 366 x T 480)

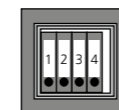

MTD 750
Legborden: 1
(B 366 x T 480)



MTD 760
Legborden: 2
(B 366 x T 480)

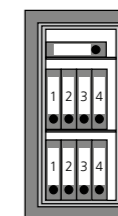

MTD 780
Legborden: 2
(B 366 x T 480)

Karat



MT 640
Legborden: 1
(B 346 x T 283)



MT 660
Legborden: 1
(B 346 x T 283)

City-Line – Home-Safe

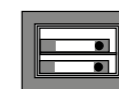

C 310/H 210
Legborden: 1
(B 336 x T 286)

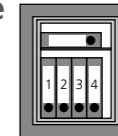

C 340/H 240
Legborden: 1
(B 347 x T 290)

Magno – Dual-Safe – Combi-Line

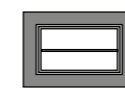

CL 410
DS 415
Legborden: 1
(B 317 x T 288)



M 520
CL 420
DS 425
Legborden: 1
(B 377 x T 288)



M 540
CL 440
DS 445
Legborden: 1
(B 377 x T 288)

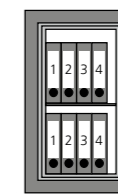

CL 460
Legborden: 1
(B 377 x T 288)

Point-Safe – Pure-Safe

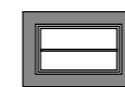

P 2/PS 120
Schappen: 1
(B 336 x T 239)

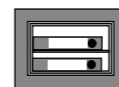

P 3/PS 130
Schappen: 1
(B 316 x T 293)

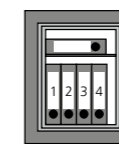

P 4/PS 140
Schappen: 1
(B 496 x T 293)

Royal

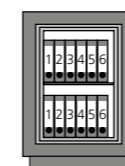

Grootte 2
Legborden: 1
(B 542 x T 365)

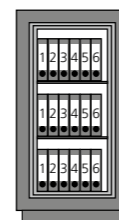

Grootte 4
Legborden: 2
(B 542 x T 365)

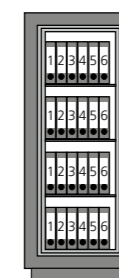

Grootte 6
Legborden: 3
(B 542 x T 365)

Office-Line – Office-Doku



OL 801/811/821
Legborden: 1
(B 495 x T 345)



OD 821
Legborden: 1
(B 495 x T 325)

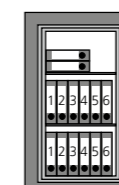

OL 802/812/822
Legborden: 1
(B 495 x T 345)

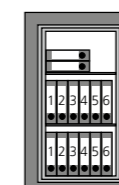

OL 804/814/824
Legborden: 2
(B 495 x T 345)

OD 824
Legborden: 2
(B 495 x T 325)

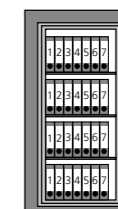

OL 806/816/826
Legborden: 3
(B 495 x T 345)

Smart Home

DE INNOVATIEVE, NETWERK-GEBASEERDE BURGSMART PROTECT-ALARMCOMPONENTEN BIEDEN BESCHERMING EN MAKEN FLEXIBELE GEAUTOMATISEERDE GEBEURTENISSCENARIO'S MOGELIJK. IN COMBINATIE MET BURGCAM-CAMERA'S KUNT U ALARMEN CONTROLEREN EN ER DIRECT OP REAGEREN.

Introductie Smart Home	322
BURGsmart PROTECT	324
PIR-bewegingsmelder	325
Contactmelder	325
Sirene	326
Watermelder	326
Contactdoos-inzetstuk	327
BURGsmart app	327
BURGCam bewakingscamera's	328
Netwerkrecorder	331
App BURGCam Pro	331



Smart Home

Smart Home

BURGsmart PROTECT, BURGcam

Innovatieve netwerkverbinding — voor uw veiligheid!

De intelligente **BURGsmart PROTECT**-componenten registreren inbraakpogingen op deuren en ramen of gevaren zoals het binnendringen van water. Het maakt natuurlijk niet uit of u zelf ter plaatse bent – met de BURGsmart app ontvangt u de berichten waar u ook bent, via internet. In combinatie met de BURGcam Light camera of de Door eGUARD DG8500 heeft u ook alles in beeld.

Of het nu binnen of buiten is, dankzij de WLAN-camera's met hoge resolutie uit de BURGcam-serie hebt u alles rondom uw huis onder controle. Met de gratis BURGcam-app hebt u toegang tot de opnamen van de BURGcam-videocamera's – waar u ook bent.



BURGsmart PROTECT

PIR-bewegingsdetector, contactdetector



Motion 2012

WLAN-PIR-bewegingsdetector met temperatuur- en luchtvochtigheidsmeting

- Werking met 2 stuks CR123A batterijen of via micro USB kabel + voeding (voeding niet meegeleverd)
- Compatibel met 2,4 GHz WLAN (IEEE 802.11b/g/n)
- Een internetverbinding is vereist voor de werking
- Beveiliging tegen sabotage
- Kan onafhankelijk of in combinatie met BURGsmart PROTECT-apparaten worden gebruikt

Bedrijfsspanning	5V DC (USB)
Max. ingangsvormogen	2 CR123A
Max. standby	Tot max. 9 maanden
Detectiebereik	ca. 120°
Transmissiefrequentie	2.4 GHz WLAN
Werktemperatuur	0°C tot +40°C
Gewicht	85 g (incl. batterijen)
Afmetingen	56x56x68 mm (H x B x D)

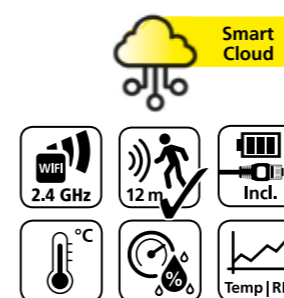

Artikel	EAN	VE	Info
	40 03482...		
MOTION 2012	39792 3	1	Incl. batterij



Contact 2032

WLAN-contactsensor voor deuren en vensters

- Werking met 2 stuks AA-LR6 1,5 V batterijen, tot 3 jaar stand-by
- Montage zonder schroeven
- Compatibel met 2,4 GHz WLAN (IEEE 802.11b/g/n)
- Een internetverbinding is vereist voor de werking
- Kan onafhankelijk of in combinatie met BURGsmart PROTECT-apparaten worden gebruikt

Bedrijfsspanning	DC 3V
Batterijtype	2 AA LR6 1.5V
Max. standby	tot 3 jaar
Transmissiefrequentie	2.4 GHz WLAN
Werktemperatuur	0°C tot +40°C
Gewicht	95 g (incl. batterijen)
Afmetingen	Melder: 84x44,5x13,2 mm (H x B x D) Magneet: 84x21,1x13,2 mm (H x B x D)

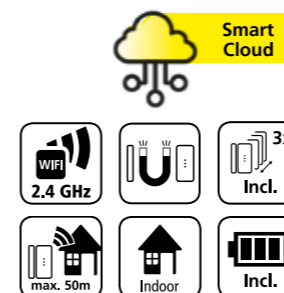

Artikel	EAN	VE	Info
	40 03482...		
CONTACT 2032	39752 7	1	Incl. batterij en sponningcompensatie

BURGsmart PROTECT

Sirene, waterdetector



Noise 2162

WLAN-alarmsirene met temperatuur- en luchtvochtigheidsmeting

- Werking met 2 stuks CR123A batterijen of via micro-USB kabel + voeding (voeding niet meegeleverd)
- Keuze uit 18 geluidssignalen, volume tot 90 dB
- Compatibel met 2,4 GHz WLAN (IEEE 802.11b/g/n)
- Een internetverbinding is vereist voor de werking
- Kan onafhankelijk of in combinatie met BURGsmart PROTECT-apparaten worden gebruikt

Stroomvoorziening	USB 5V 1A
Backup batterij	2 CR123A
Max. zendvermogen	< 10 mW
Max. standby	Tot 1 jaar (zonder alarm-activatie)
Transmissiefrequentie	2.4 GHz WLAN
Werktemperatuur	0°C tot +40°C
Luchtvochtigheid	max. 90% RV (niet-condenserend)
Gewicht	90 g (incl. batterijen)
Afmetingen	68x68x32,5 mm (H x B x D)

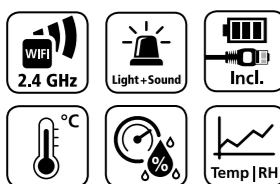

Artikel	EAN	VE	Info
	40 03482...		
NOISE 2162	39807 4	1	Incl. batterij

BURGsmart PROTECT

Contactdoos-inzetstuk, BURGsmart app



Plug 2142

Contactdoos-inzetstuk

- Handmatig of via app schakelbaar
- Voor contactdozen volgens EU-norm
- Schakeling tot 2300 W
- Handmatig of als scenario (lamp, tv) aan te sturen
- Meet het stroomverbruik

Max. schakelvermogen	2300 W
Max. ingangsspanning	220~240Vac
Max. bereik binnen	50m*
Transmissiefrequentie	2,4 GHz WLAN b/g/n
Werktemperatuur	-20°C tot ca. +50°C
Gewicht	58.0g
Afmetingen	44x44x68 mm (H x B x D)

*Varieert sterk afhankelijk van omgevingsfactoren.

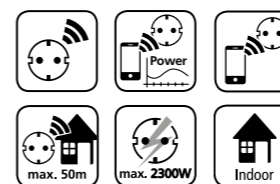

Artikel	EAN	VE
	40 03482...	
PLUG 2142	39763 3	1

BURGsmart app

Voor Android en iOS

- Gratis downloaden vanaf de iOS App Store of de Google Play Store (Android 7.0 Nougat en iOS 10.0)



Artikel
BURGsmart app



Water 2062

WLAN-gebaseerde waterbinnendringingsdetector

- Werking met 2 stuks AA-LR6 1,5 V batterijen, tot 3 jaar stand-by
- Montage zonder schroeven
- Compatibel met 2,4 GHz WLAN (IEEE 802.11b/g/n)
- Een internetverbinding is vereist voor de werking
- Kan onafhankelijk of in combinatie met BURGsmart PROTECT-apparaten worden gebruikt

Bedrijfsspanning	DC 3V
Batterijtype	2 AA LR6 1.5V
Max. standby	tot 3 jaar
Transmissiefrequentie	2.4 GHz WLAN
Werktemperatuur	3°C tot +40°C
Gewicht	95 g (incl. batterijen)
Afmetingen	Detectorunit: 84x44,5x21 mm (H x B x D) Sensor: 27x27x7 mm (H x B x D)

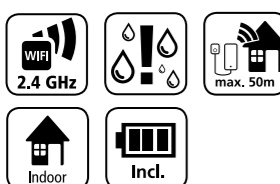

Artikel	EAN	VE	Info
	40 03482...		
WATER 2062	39822 7	1	Incl. batterij

BURGcam

Bewakingscamera's



LIGHT



ZOOM

BURGcam

Bewakingscamera's

BURGcam LIGHT 3010

15 W LED wit licht – WLAN-camera met intercomfunctie

- 110° beeldhoek maakt het mogelijk om de entree in de gaten te houden
- 700 lm wit licht vanaf 21 LED's
- Intercomfunctie met app, via luidspreker en microfoon
- Bewegingsdetectiefunctie
- Live beeld beschikbaar via ALEXA Echo Spot en Echo Show 5/8/10
- Eenvoudige configuratie via smartphone-app
- Eenvoudige installatie en uitlijning dankzij de houder met kogelgewricht
- Ondersteunt opname op micro SD-kaart tot 128 GB
- Compatibel met de BURGsmart PROTECT-serie



Cameratype	WLAN camera met intercomfunctie
Resolutie	1080p: 1920x1080 (Full HD) 720p: 1280x720 (HD ready) 640x360
Opnamesnelheid	max. 25 beelden per seconde
Gegevensnelheid	automatische aanpassing
Infrarood licht (nacht-zicht)	Bereik max. 10 m
Witlicht-lamp	tot 700 lm
Gezichtshoek	110°
Montage	Wandmontage
Voeding	12V DC
Vermogensopname	max. 18W
Temperatuurbereik	-20° C tot +55° C
Waterbestendig	IP65
Afmetingen	215 x 55 x 46 mm (zonder houder)
Gewicht	440 g

Artikel	EAN	VE	Info
LIGHT 3010	40 03482...	1	Incl. voedingseenheid



BURGcam

Bewakingscamera's



BURGcam ZOOM 3061

WLAN-camera met gemotoriseerde regelbare draai-zwenk-zoom

- 4x optische, 16x digitale zoom
- HD-videostream met max. 50 afbeeldingen per seconde
- Video-analysefuncties (gezichtsherkenning, virtuele struikeldraad)
- Eenvoudig te installeren via app of WPS
- Op afstand te benaderen via de BURGcam apps of BURG-WÄCHTER cloud
- Lokale toegang via de web browser van de PC
- Geschikt voor buiten gebruik (IP66)
- Professionele tegenlichtcompensatie HLC/BLC/profiWDR
- H.264/MJPEG video comprimerend
- Ondersteunt opname op micro SD-kaart tot 128 GB

Cameratype	WLAN-camera met gemotoriseerde regelbare draai-zwenk-zoom
Resolutie	1080p: 1920x1080 (Full HD) 720p: 1280x720 D1: 704x576/704x480 CIF: 352x288/352x240
Gegevenssnelheid	4 Kbps tot 8192 Kbps
Objectief	2.7 mm bis 11 mm (F 1.6-2.8)
Video-analyses	Gezichtsherkenning, lijnovergang
Gezichtshoek	Horizontaal 30° tot 112,5°
Montage	Wand- of plafondmontage
Voeding	12V DC
Vermogensopname	< 10 W
Temperatuurbereik	-30°C tot +60°C
Afmetingen	122x89 mm
Gewicht	660 g



Artikel	EAN	VE	Info
ZOOM 3061	40390 7	1	Incl. voedingseenheid

BURGcam

Netwerkrecorder

Passende video-harddiscs

Artikel	Art. nr.:	EAN	VE	Info
		40 56843...		
HDD-1000HV	579610	79610 1	1	3,5" HDD; 1 TB geheugen
HDD-2000HV	579505	79505 0	1	3,5" HDD; 2 TB geheugen
HDD-4000HV	579506	79506 7	1	3,5" HDD; 4 TB geheugen
HDD-6000HV	579559	79559 3	1	3,5" HDD; 6 TB geheugen

App BURGcam Pro

Het eigen huis steeds onder controle. Daarvoor zorgen de BURGcam-apps voor smartphones en tablets (iOS en Android). Met de afstandsbediening kunt u het livebeeld van de camera op uw mobiele apparaat bekijken. Bovendien kunt u ook de beeldinstellingen aanpassen en opgeslagen opnamen weergeven.



Artikel	Info
BURGcam App	Op afstand toegang tot complete BURGcam serie

Videobeveiliging

BURG-GUARD, DE DOCHTERONDERNEMING VAN BURG-WÄCHTER, BIEDT AL MEER DAN 40 JAAR PROFESSIONELE VIDEOBEVEILIGINGSSYSTEMEN VOOR PARTICULIERE, INDUSTRIËLE, COMMERCIËLE EN AMBACHTELIJKE TOEPASSINGEN. DE SYSTEMEN, MET HUN EENVOUDIGE BEDIENING EN UITGERUST MET DE ALLERNIEUWSTE TECHNOLOGIE, ZIJN INDRIJKWEKKEND.

Professionele videobeveiliging
Voor commerciële en hoogwaardige
privé-toepassingen

334



Professionele videobeveiliging

Professionele videobeveiliging

Voor commerciële en hoogwaardige privé-toepassingen

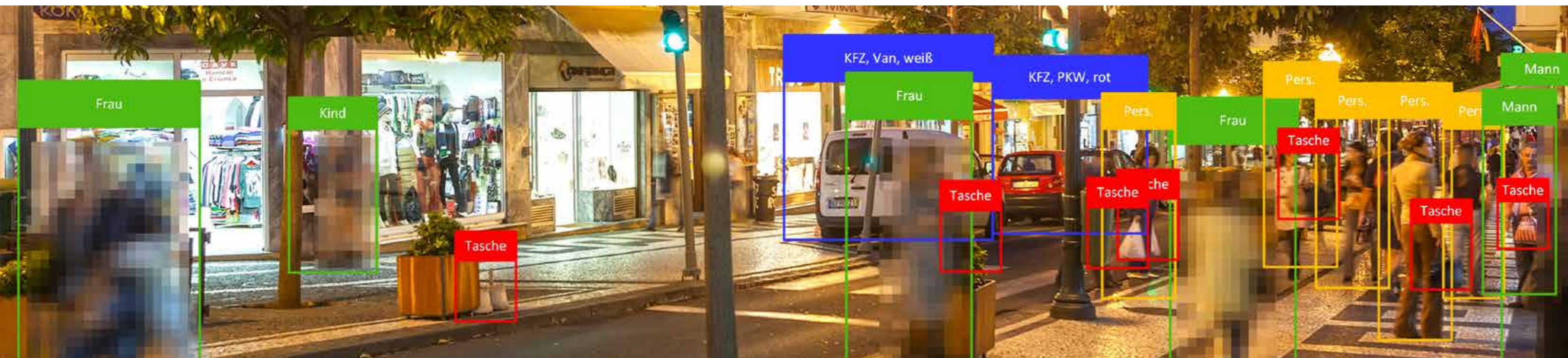

Onze intelligente camera's leveren zelfs bij geringe belichting briljante beelden. En dat bij gelijktijdige uitgebreide evaluatie van de omgeving. De video-analyse-functies ondersteunen u bij de herkenning en beoordeling van gevaarlijke situaties en reduceren valse alarmen tot een minimum. Met de functie BURGprivacy beschermt u de privacy van onbekende personen of medewerkers.

Netwerk-gebaseerde video-beveiligingsystemen zijn vandaag de norm voor de beveiliging van gebouwen, en niet alleen in de industriële en commerciële sectoren. Ontdek de vele mogelijkheden die onze producten en oplossingen bieden dankzij efficiënte toepassingsintelligentie.

Of het nu gaat om het upgraden van de bestaande technologie of een nieuwe installatie van de modernste componenten, als individuele of gecombineerde oplossing – onze concepten voor uw projecten zorgen ervoor dat letterlijk niets aan uw klanten ontsnapt. Met onze producten bent u er zeker van dat u altijd innovatieve en in de praktijk geteste systemen aanschaft. Om deze kwaliteitsstandaard te garanderen, vinden productmanagement en kwaliteitscontrole in het BURG-WÄCHTER ontwikkelings- en logistiek centrum in Meinerzhagen plaats. Dit gebeurt in nauwe samenwerking met onze dochteronderneming BURG-GUARD GmbH. Want kwaliteit

is onderdeel van onze filosofie. Dit betekent tevens een goed gestructureerde logistiek en een eigen, modern Service Center. Daarnaast bieden we ondersteuning ter plaatse en verzekeren we via trainingen en webinars dat onze verkooppartners steeds op de hoogte blijven van de recentste technische ontwikkelingen.

Met onze regionale verkoopkantoren verzorgen we zowel de Duitse als de Europese markt en buiten de grenzen van Europa verzekeren onze internationale partners de vertegenwoordiging. Met hun jarenlange ervaring en diepgaande knowhow op het gebied van planning, projectplanning, service en ondersteuning, staan onze medewerkers u graag te woord.

Altijd in beeld: De oplossingen voor videobeveiliging van BURG-GUARD GmbH maken het juiste beeld, met de beste kwaliteit op het ideale moment beschikbaar.

Nieuwe installatie, systeemuitbreiding of upgrade:

Of u nu een nieuw gebouw wilt uitrusten of een bestaand systeem wilt moderniseren of uitbreiden, wij bieden u de juiste technologie. Met onze 4-in-1-camerasystemen kunnen analoge, AHD-, CVI- en TVI-systemen via bestaande 2-draads- en coaxkabelsystemen bijzonder kostenefficiënt, met reikwijdtes tot max. 1.200 m, worden gemoderniseerd. De gepaste universele Pentabrid-recorders kunnen zowel de gangbare formaten analoog, AHD, CVI, TVI alsook uw veiligheidsrelevante gegevens van moderne IP-camerasystemen verwerken, bijvoorbeeld volgens de ONVIF-standaard. De diverse netwerkcamerasystemen van de Favor-, Royal- en Diamond-series overtuigen met resoluties tot 12 Mp, schitterende beelden, hoge betrouwbaarheid en geavanceerde functies voor de gerichte detectie en registratie van relevante gebeurtenissen. Met de netwerk-gebaseerde ePoE-videorecorders is het mogelijk om de video- en besturingsgegevens

van netwerkapparaten over afstanden tot 800 m te verzenden via netwerkkabels. Andere componenten en accessoires zoals buitenbehuizingen, schijnwerpers, radarsystemen, schakelaars, Full HD- en 4K-monitoren vervolledigen het aanbod voor uw projecten.

Als langdurige, succesvolle partner, met betrouwbare producten en duizenden beproefde systeemoplossingen, helpt BURG-GUARD GmbH u graag bij uw videobeveiligingsprojecten.

Uw contact voor onze videospecialisten:

BURG-GUARD GmbH

Wormgermühle

D-58540 Meinerzhagen

Germany

Tel: +49 2358 905 490

Fax: +49 2358 905 4490

Email: burg-yguard-support@burg.biz

Web: <https://burg.biz/pages/burg-guard>

Algemene voorwaarden

§ 1 Toepassingsgebied

1. De volgende algemene verkoop-, leverings- en betalingsvoorwaarden (hierna AV - Algemene voorwaarden) gelden voor alle leveringen en diensten van BURG-WÄCHTER KG aan de contract-partner (hierna besteller). De AV gelden uitsluitend voor alle overeenkomsten met ondernemers zoals bedoeld in § 14 BGB (Duits Burgerlijk Wetboek) , juridische personen van het openbaar recht of speciale publiekrechtelijke fondsen, die bij ons waren bestellen. Indien en voor zover niet uitdrukkelijk anders is overeengekomen, gaan wij er derhalve van uit dat met ons afgesloten transacties bedoeld zijn voor de betreffende zakelijke activiteit van de besteller en niet voor privégebruik.

2. Uitsluitend deze AV zijn van toepassing; tegenstrijdige of van onze voorwaarden afwijkende bepalingen van de besteller worden zonder uitdrukkelijke schriftelijke toestemming niet erkend. Onze AV gelden ook, wanneer wij in de kennis van tegenstrijdige of afwijkende bepalingen van de besteller zonder voorbehoud aan de besteller leveren.

3. Onze verkoop-, leverings- en betalingsvoorwaarden zijn ook op alle toekomstige transacties met de besteller van toepassing.

§ 2 Aanbiedingen

1. Onze gegevens met betrekking tot prijs, hoeveelheid, levertijd en leveringsmogelijkheden zijn vrijblijvend. Tenzij schriftelijk anderszins overeengekomen, houden wij ons aan de offerte gedurende 60 dagen na het uitbrengen ervan. Wij behouden ons technische wijzigingen en wijzigingen in afmeting en kleur voor. Geringe maat- en gewichtsverschillen hebben te maken met het fabricageproces.

2. Wij behouden eigendoms- en auteursrechten voor op illustraties, tekeningen, ontwerpen, berekeningen en andere documenten. De genoemde documentatie mag niet zonder onze uitdrukkelijke schriftelijke toestemming voor derden toegankelijk worden gemaakt. Voor het gebruiken van afbeeldingsgegevens is een aparte overeenkomst nodig.

§ 3 Prijzen en betalingsvoorwaarden

1. Voor zover niet anders schriftelijk is overeengekomen, vinden alle berekeningen in euro's plaats. Binnen Duitsland zijn de prijzen vanaf € 200 netto vrij huis, zie de “Verzendvoorwaarden” voor meer informatie. Informeer u, indien op u van toepassing, over de afwijkende voorwaarden voor eilanden of het buitenland.

Onze prijzen zijn gebaseerd op het afnemen van originele verpakkingseen-

heden. Bij het bestellen van kleinere hoeveelheden hebben wij het recht om een toeslag van 25 % op de inkoopprijs te berekenen.

2. Tenzij uitdrukkelijk anders vermeld, zijn alle door ons genoemde prijzen nettoprijzen; excl. BTW ten belope van het wettelijke bedrag op de dag van facturering.

Onze rekeningen dienen binnen 30 dagen na dato, netto en zonder aftrek te worden betaald. De korting voor een betaling binnen 10 dagen na factuurdatum bedraagt 2 procent. Er is geen recht op korting, zolang er nog oudere rekeningen ter betaling openstaan. Rekeningen voor reparatie, montage-werkzaamheden en voor inrichtings-voorwerpen zijn hiervan uitgezonderd en dienen altijd onmiddellijk zonder enige aftrek te worden betaald.

Bij overschrijden van de betalings-termijn of bij onvolledige betaling binnen de termijn is de besteller ook zonder aanmaning in verzuim. Wij zijn gerechtigd vanaf de vervaldag vertragsren- te in rekening te brengen tegen de dan geldende wettelijke vertragsrentevoet.

3. De besteller is alleen gerechtigd tot compenseren van vorderingen, als zijn tegenvorderingen wettig zijn vastgesteld, niet worden bestreden en door ons zijn erkend. Bovendien is de besteller alleen bevoegd om beroep te doen op retentierecht, indien zijn tegenvordering op dezelfde contractuele overeenkomst berust als de aanspraak op betaling.

§ 4 Levering en levertijd

1. Het in acht nemen van de levertijd veronderstelt de voorafgaande opheldering van alle technische vragen. Tenzij uitdrukkelijk anders overeengekomen, moeten goederen die op afroep worden besteld, binnen maximaal twaalf maanden worden afgeleveren. Na afloop van die periode hebben wij het recht om de goederen af te leveren, zonder een afroep af te wachten.

2. Het voldoen aan de overeengekomen levertijden of rechtmatig vastgelegde leveringstermijnen hangt ervan af, of onze toeleveranciers de goederen, materialen en accessoires, die wij hebben besteld en die nodig zijn voor het uitvoeren van de opdracht, tijdig aan ons hebben geleverd (voorbehoud van zelf ontvangen van leveringen). Indien wij om redenen waarvoor wij niet verantwoordelijk zijn, geen bindende leveringstermijnen kunnen naleven (niet-beschikbaarheid van de prestatie), zullen wij de besteller hiervan onmiddellijk op de hoogte stellen en tegelijkertijd de vermoedelijke nieuwe leveringstermijn meedelen. Indien de prestatie ook binnen de nieuwe leveringstermijn niet beschikbaar is, zijn wij gerechtigd de overeenkomst geheel

of gedeeltelijk te ontbinden; een reeds door de besteller verrichte tegenprestatie zullen wij dan onmiddellijk vergoeden. Er is bijvoorbeeld sprake van niet-beschikbaarheid van de prestatie bij niet tijdige zelflevering door onze toeleverancier, wanneer wij een congruente dekkingstransactie hebben afgesloten, bij andere storingen in de toeleveringsketen, bijvoorbeeld als gevolg van overmacht of wanneer wij in individuele gevallen niet tot inkoop verplicht zijn. Het optreden van onze leveringsvertraging wordt bepaald door de wettelijke voorschriften. In ieder geval is echter een aanmaning door de besteller vereist.

3. De rechten van de besteller volgens het aansprakelijkheidsvoorschrift van deze AV en onze wettelijke rechten, in het bijzonder bij een uitsluiting van de prestatieverplichting (bijv. wegens onmogelijkheid of onredelijkheid van de prestatie en/of nakoming achteraf), blijven onaangetast.

4. Aanspraken op schadevergoeding van de besteller wegens vertraging van de levering zijn ook na het verstrijken van een eventueel voor ons gestelde termijn voor levering uitgesloten. Dit geldt niet, voor zover er in gevallen van moedwilligheid, grove nalatigheid of wegens dodelijk of lichamelijk letsel of schade aan de gezondheid wettelijke aansprakelijkheid bestaat; dit houdt geen verandering in de bewijslast ten nadele van de besteller in.

In het kader van de wettelijke bepalingen kan de besteller de overeenkomst alleen ontbinden, indien wij voor de vertraging in de levering verantwoordelijk zijn.

5. Als de besteller bij het aanvaarden in gebreke blijft of andere samenwerkingsverplichtingen schendt, dan hebben wij schadevergoeding te verlangen, inclusief eventuele bijkomende kosten. In dat geval gaat ook het risico van teloorgang of verslechtering van de gekochte goederen over op de besteller, op het moment dat hij bij de aanvaarding in verzuim komt.

6. Tenzij anderszins is overeengekomen, hebben wij het recht om in gedeelten te presteren. De besteller heeft niet het recht om gedeeltelijke leveringen af te wijzen, tenzij dat voor hem onredelijk is op basis van de verplichtingsrelatie of vanwege de kwaliteit van de goederen of het beoogd gebruik daarvan.

§ 5 Overdracht van risico

Verzending is altijd op rekening en risico van de besteller. Dat geldt ook, wanneer de gekochte goederen op verzoek van de besteller naar een ander adres worden verzonden. Voor het

verzenden kiezen wij de methode, die ons het voordeligst voorkomt.

De besteller heeft de verplichting om de goederen onmiddellijk na aflevering op volledigheid en herkenbare beschadigingen te controleren en ons binnen vijf dagen na ontvangst van de goederen van verliezen op beschadigingen op de hoogte te stellen.

§ 6 Garantie bij gebreken

1. Garantierechten van de klant veronderstellen dat hij naar behoren heeft voldaan aan zijn inspectie- en kennisgevingsverplichtingen in overeenstemming met § 377 HGB (Duits Wetboek van Koophandel). Artikel 377 van het Duitse wetboek van Koophandel (HGB) is eveneens van overeenkomstige toepassing indien wij de besteller alleen een dienst verlenen.

2. Voor zover er sprake is van een gebrek in het aangekochte product, dienen wij steeds in de gelegenheid te worden gesteld het gebrek in de eerste plaats te herstellen overeenkomstig § 439 van het Duitse Burgerlijk Wetboek (BGB).

3. Voor zover er hierna niets anders wordt vermeld, dan zijn verdere aanspraken van de besteller – op welke wettelijke gronden dan ook – uitgesloten. De hiervoor vermelde afwijzing van aansprakelijkheid geldt niet, indien de oorzaak van de schade op moedwilligheid of grove nalatigheid berust en in gevallen van dodelijk of lichamelijk letsel of schade aan de gezondheid. De afwijzing geldt ook niet, voor zover wij garantie op de kwaliteit van het voorwerp of de houdbaarheid daarvan hebben verleend. De hiervoor vermelde afwijzing van aansprakelijkheid geldt ook niet voor schade, die wordt veroorzaakt door het onachtzaam schenden van wezenlijke contractuele verplichtingen (dat zijn verplichtingen waaraan moet worden voldaan om de overeenkomst überhaupt te kunnen uitvoeren, waarbij de contractuele partner er normaal gesproken op moet kunnen vertrouwen, dat daar inderdaad aan wordt voldaan, de zogenaamde “Kardinale verplichtingen”); indien er sprake is van moedwilligheid of grove nalatigheid of dat wij garanties hebben verleend, blijft de hoogte van onze aansprakelijkheid in dat geval beperkt tot schade, die typisch bij een dergelijke overeenkomst kan worden veroorzaakt.

4. Als de geleverde goederen gebreken vertonen of als de beloofde eigenschappen ervan niet aan de werkelijkheid voldoen of wanneer zij binnen de garantieperiode beschadigd raken, dan behouden wij ons het recht van genoegdoening voor. Naar eigen keuze en met uitsluiting van verdere aanspraken op garantie zullen wij de goederen herstellen dan wel vervangen.

Algemene voorwaarden

Indien en pas wanneer de genoegdoening zou mislukken, kan de besteller uit de overeenkomst terugtreden of de prijs verlagen. Het vaststellen van dergelijke gebreken moet terstond schriftelijk aan ons worden medegegeeden en wel bij herkenbare gebreken uiterlijk tien dagen na ontvangst en bij niet herkenbare gebreken, onverwijld nadat zij zijn herkend. De garantieperiode eindigt echter uiterlijk één jaar na levering. Voor zover een afname is overeengekomen, begint de verjaring met de afname.

De garantie vervalt bij onjuist gebruik van de goederen, bij onbeoogd gebruik van de goederen of wanneer de goederen door de besteller of derden worden bewerkt of gewijzigd.

Uitsluitend de verkochte goederen met de eigenschappen en kenmerken en voor gebruik zoals beoogd volgens de bijgevoegde beschrijving van het product, zijn onderwerp van de overeenkomst. Andere of daarboven uitgaande eigenschappen en / of kenmerken of gebruik, dat verder gaat dan beoogd, gelden alleen dan als overeengekomen, indien die schriftelijk door ons worden bevestigd.

Goederen kunnen alleen terug worden gezonden / geretourneerd, nadat dat schriftelijk is overeengekomen. Er moet dan aan de buitenkant een retourpakbon worden aangebracht (die door BURG-WÄCHTER ter beschikking wordt gesteld).

Alle retourzendingen, die zonder begeleidende pakbon worden ontvangen, kunnen helaas niet in behandeling worden genomen.

Het adres voor retourzendingen is:

BURG-WÄCHTER KG,
Wormgermühle,
D-58540 Meinerzhagen

Op alle niet door BURG-WÄCHTER teweeg gebrachte retourzendingen wordt minstens 25 % in mindering gebracht. In beginsel kunnen speciale uitvoeringen (brievenbusinstallaties, kluisinstallaties enz.) niet worden teruggegeven.

§ 7 Algemene garantie

1. Elke verdere aansprakelijkheid voor schade en onkostenvergoeding dan voorzien in § 6 is uitgesloten – ongeacht de juridische aard van de ingeroepen vordering. Deze bepaling is niet van toepassing op vorderingen die tegen ons worden ingesteld in overeenstemming met §§ 1 en 4 van de Wet op de aansprakelijkheid voor producten met gebreken. De uitsluiting van aansprakelijkheid geldt evenmin in gevallen van moedwilligheid, grove nalatigheid, dodelijk of lichamelijk letsel of schade aan de gezondheid en in gevallen van schending van de wezenlijke contractuele verplichtingen (zog. „Kardinale ver-

plichtingen”).

De aanspraak op schadevergoeding voor het schenden van wezenlijke contractuele verplichtingen is echter beperkt tot schade, die typisch is voor de overeenkomst en kan worden voorzien, tenzij er sprake is van moedwilligheid, grove nalatigheid, dodelijk of lichamelijk letsel of schade aan de gezondheid. De hierboven vermelde regelingen houden geen verandering in de bewijslast ten nadele van de besteller in.

2. Voor zover onze aansprakelijkheid is uitgesloten of beperkt, geldt dat ook voor de persoonlijke aansprakelijkheid van onze functionarissen, werknemers, medewerkers, vertegenwoordigers en verwezenlijgingskrachten.

§ 8 Eigendomsvoorbehoud

1. Wij behouden ons het recht van eigendom op de aangeschafte artikelen voor, totdat de aankoopprijs, inclusief evt. van toepassing zijnde extra kosten (vracht, verpakking, enz.) volledig is voldaan. Indien de besteller zich niet aan de overeenkomst houdt, speciaal bij in verzuim geraken met de betaling, hebben wij het recht om de koopovereenkomst te ontbinden en de aangeschafte goederen terug te nemen. Wij hebben het recht om de teruggenomen aangeschafte goederen anderszins ten nutte te maken; de opbrengst, die overblijft na aftrek van redelijke kosten, wordt verrekend met de verplichtingen van de besteller.

2. De besteller heeft de verplichting om de aangeschafte goederen naar behoren te behandelen. Hij moet de nieuwwaarde daarvan afdoende tegen schade ten gevolge van brand, water en diefstal verzekeren.

3. Bij beslaglegging of andere ingrepen door derden is de besteller verplicht om ons daarvan onverwijld schriftelijk op de hoogte te stellen. In dat geval is de besteller tevens verplicht ons volledige ondersteuning te verlenen bij het gerechtelijk en buitengerechtelijk uitoefenen van onze rechten en is speciaal verplicht, om ons de noodzakelijke documentatie ter beschikking te stellen.

4. De besteller heeft het recht om de aangeschafte goederen in de normale gang van zaken door te verkopen; echter, reeds nu staat hij alle vorderingen, die hij uit hoofde van het doorverkopen op zijn afnemers of derden zal verkrijgen, tot de hoogte van het bedrag van de rekening (incl. BTW) aan ons af. Dit afstaan hangt er niet vanaf, of de aangeschafte goederen zonder of na verdere verwerking worden doorverkocht. Hiermede aanvaarden wij die afstand.

De besteller blijft gerechtigd tot het innen van de vordering binnen het kader van de normale gang van zaken. Dat

recht vervalt, als de besteller zijn betalingsverplichtingen uit de ontvangen opbrengsten niet nakomt of als hij met de betaling in verzuim geraakt. Het recht vervalt ook, als er een insolventieprocedure wordt gestart of surseance van betaling wordt aangevraagd of als er over het vermogen van de besteller wordt beschikt of als de besteller geen betalingen meer verricht.

In die gevallen hebben wij het recht om de afgestane vorderingen zelf te innen. De besteller is verplicht om alle informatie, die voor het innen nodig is, aan ons te verstrekken en ons de bijbehorende documentatie te overhandigen. In dat geval is de besteller tevens verplicht om de afstand aan de schuldenaren (derden) mede te delen.

5. Het verwerken of ombouwen van de aangeschafte goederen door de besteller wordt altijd ten behoeve van ons gedaan. Als de aangeschafte goederen worden verwerkt met andere voorwerpen, die niet aan ons toebehoren, dan verkrijgen wij het mede-eigendom van de nieuwe goederen evenredig aan het aandeel van de waarde van de aangeschafte goederen in de andere overeenkomst te ontbinden en de aangeschafte goederen terug te nemen. Wij hebben het recht om de teruggenomen aangeschafte goederen anderszins ten nutte te maken; de opbrengst, die overblijft na aftrek van redelijke kosten, wordt verrekend met de verplichtingen van de besteller.

6. Als de aangeschafte goederen onscheidbaar met andere voorwerpen, die niet aan ons toebehoren, worden vermengd, dan verkrijgen wij het mede-eigendom van de nieuwe goederen evenredig aan het aandeel van de waarde van de aangeschafte goederen in de andere vermengde voorwerpen op het tijdstip van de vermenging. Als er wordt vermengd op een manier, dat de goederen van de besteller als hoofdzaak kunnen worden aangemerkt, dan geldt als overeengekomen, dat de besteller het mede-eigendom pro rata aan ons overdraagt. De besteller houdt het op die manier ontstane enige eigendom of mede-eigendom voor ons in bewaring.

7. Wij verplichten ons ertoe om de borgtochten waar wij recht op hebben op wens van de besteller vrij te geven, tot het bedrag waarmee de realiseerbare waarde van onze borgtochten de te verzekeren vordering met meer dan 20 % te boven gaat; de keuze van de vrij te geven borgtochten is aan ons.

§ 9 Plaats van uitvoering, toepasselijk recht en jurisdictie

1. Tenzij anderszins is overeengekomen, is de plaats van handeling der statutaire vestiging van onze onderneming.
2. Op al onze zakelijke betrekkingen is uitsluitend het recht van de Bondsrepubliek Duitsland van toepassing. Toepassing van de CISG (Weens Koopverdrag) is uitgesloten.

3. Als de besteller zakenman is, dan hebben de rechtbanken van de Bondsrepubliek Duitsland ook internationale bevoegdheid.

De bevoegde rechtbank is altijd de rechtbank van onze statutaire vestiging. Wij hebben echter het recht om bij zijn algemene bevoegde rechtbank tegen de besteller te procederen. Deze regelingen met betrekking tot bevoegdheid zijn ook van toepassing op geschillen betreffende het verwerken van wisselbrieven of cheques.

Verzendingsvoorwaarden

Levering vrij huis:
Prijzen zijn € 200,- netto vrij huis, inclusief verpakking. Hiervan uitgezonderd zijn kluisen en geldkasten vanaf 100 kg
Kleine zendingen:
Netto-goederenwaarde tot € 20,-
= proportionele kosten € 5,-
Netto goederenwaarde € 20,- tot € 200,-
= proportionele kosten € 9,-
Levering door derden:
Directe verzending op bestellingen van klanten, verzendkosten en meerkosten € 20,00 behalve voor kluisen van meer dan 30 kg; zie transportdiensten op p. 320.

Informeer u, indien op u van toepassing, over de afwijkende voorwaarden voor eilanden of het buitenland.

BTW-id-nr.	DE 126881184
DSD-licentie-nr.	11473
Interseroh-nr.	2088148
GLN	40 03482 00000 7
WEEE-reg.-nr:	DE19767115

Prijzen zijn geldig vanaf 01.06.2024
Alle voorgaande prijzen zijn dus niet meer geldig.

Trefwoorden register

Artikel 1–4	Pagina	Artikel 5–9	Pagina	Artikel A–D	Pagina	Artikel D–J	Pagina
116 PC	25	500 Point	39	Allround hangsloten	46	Daily 5861	175
116 Profi / 116 HB Profi	22	520	64	Alpha	18	Deurbeveiligingen	108
116 SK Profi	24	520–540 Magno	228	Aluminium sloten	34	Deurkettingen	110
116 Ni Profi	24	550	55	Alutitan	36	Deurlichters	119
1230 C	61	560-570	56	Amrum	153	Deursluiters	114
1260	59	5767 Texel	174	Amsterdam 867	172	Deurspionnen	108
1345 L	59	580 90	69	Berlin/Set 3777/0	156	Deurstoppers	120
1360	60	5800	178	Bewegingsmelder	325	Deurvastzetters	118
1480 HB	62	5832 Letter	175	Binnenruimtebenutting	319	Deurwiggen	123
1550	60	5861 Daily	175	BK-hekmontage-set	181	Diamant	20
1580 HB	63	5867 Journal	173	BK 92	70	Diplomat binnenuitrusting	312
1600 HB	63	5877 Mail	173	Black+Steel	171	Diplomat MTD	220
1650 180 Reflex	60	5871 Pocket	176	Boccia	27	Diplomat WTD	262
1883 Sylt	169	600 Diamant	20	Boormallen WS 11-44	104	Diskus	41
210 C Kids	58	610 Scan&Lock	47	Borkum/Set 3877/0	155	Documentenkluis	288
210 Home-Safe H	244	634–644 E eBoxx	200	Borkum 3878 Ni	181	Door eGuard	108
21/23 Circle	40	635– 645 eBoxx easy+	202	Brandveiligheids cassette	126	Doorwerpbrievbus	186
2167-2307	128	6204 Ni	132	Brandveiligheidsstas FB500	126	Draadkluizen	294
22 Diskus	41	6205	133	Brandwerende kluis FP	259	Draadloze afstandsbediening	80
222 C-Line	32	650 80 Reflex	56	Bremen 885	145	Dual-Safe DS	232
230 65 L	58	6700 Sleutelkast	137	Brievbussen	140	Dual Front 3/821	184
230 180 L	61	6850 PZ sleutelkast	137	Brievbussloten	198	E6/E7/700	74
260	54	6950 PZ sleutelkast	138	Brievbusstaander	183	eBoxx	199
280 C	69	6848 Seattle	165	Brievbusssystemen, vrijstaand	204	eBoxx A	202
330 FUN	54	6867/0 London/Set	163	Brievbusssystemen, wandmontage	189	eBoxx EASY+	202
310-340 City-Line	240	6877/0 Oxford/Set	164	BURGCam	332	Elektronische deursloten	76
345 Gun Lock	75	700 Gamma	19	BURGSmart app	327	Elektronische hangsloten	47
345 80 L	55	71–90 Combi Lock	44	BURGSmart PROTECT	324	EMG 6165	134
3680/3780 Nordic Ni	151	715	64	BURG Stalen hangsloten	42	ENTRY easy	82
3713/0 Lucca/Set Ni	160	720/725	65	C-Line 222	32	ENTRY home	80
3745 Quadus Ni	148	731/732 Europa	185	C 310-340	240	ENTRYpro	89
3755 Opera Ni	148	74/77/78 TSA	43	Capri 813	166	EST 1	184
3765 Cosmo Ni	149	770 Alutitan	36	Certificeringen	317	EURO-tellerinzetstukken	131
3777/0 Berlin/Set Ni	156	775 Friend	38	Cijferhangsloten	43	EURO-tellerschalen	131
3767/0 Oslo/Set Ni	157	777 Leipzig	177	Cilinder-kastmeubelsloten	73	Europa 731/732	185
3800-3820	161	790 Vouwslot	53	Circle 21/23	40	FB500	126
3815 Hamburg Ni	159	791–796 Porta	168	City-Line-kluizen	240	Fehmarn 3888	145
3816 Hanseatic Ni	149	794–795	187	City-Line-wandkluis	266	Fietssloten	52
3821 Dual Front Ni	184	800–808 ZB	179	CL 410–460	234	FKL 2090 T	120
3835 Riviera Ni	158	813 Capri	166	Classico 4931/4932	146	Flex 400	31
3843 Milano Ni	150	Combi-Line CL	236	Friend 775	38	FP 22 K	126
3844 Verona Ni	150	Combi 71–90	44	Gamma	19	Friend 775	38
3856 Toscana Ni	158	Geld-tellercassette	130	Gamma	19	Gamma	19
3857 Modena Ni	159	Geldcassettes	128	Geld-tellercassette	130	Geld-tellercassette	130
3861 Hannover Ni	154	Gepantserde RVS grendels	50	Gepantserde RVS grendels	50	Gepantserde RVS grendels	50
3867/0 Amrum/Set	153	GKM	65	GKM	65	GKM	65
3877/0 Borkum/Set	155	Grendels	50	Grendels	50	Grendels	50
3878 Borkum Ni	181	GTS 513/514	116	Grendels	50	GTS 513/514	116
3888 Fehmarn	145	Gun Lock	75	Grenfels	50	Gun Lock	75
3913/0 Comfort/Set	152	Gun Lock	75	Grenfels	50	Gun Lock	75
393/394	42	Money 5012–5030	129	Grenfels	50	Gun Lock	75
400 Magno	30	Money Code 5020/5025	129	Grenfels	50	Gun Lock	75
402 Look	38	Motief-sleutelkasten	133	Grenfels	50	Gun Lock	75
410–460 CL	236	Motion 2012	325	Grenfels	50	H 210–240	244
415-445 DS	232	MTD Diplomat	220	Grenfels	50	H 210–240	244
430 C	57	MT Karat	224	Grenfels	50	H 210–240	244
4400 Malaga	168	Muurluizen	260	Grenfels	50	H 210–240	244
4400 Malaga Ni	154	MZ 23/83	73	Grenfels	50	H 210–240	244
444 Quadra	26	No. 99	46	Grenfels	50	H 210–240	244
450 Boccia	27	Noise 2162	326	Grenfels	50	H 210–240	244
470 Splash	34	Noodsleutelbox EMG 6165	134	Grenfels	50	H 210–240	244
490 Ni Ocean	28	Nordic 3680/3780 Ni	151	Grenfels	50	H 210–240	244
4900 ZB	147	Numero 97	46	Grenfels	50	H 210–240	244
4905/4906 Swing	146			Grenfels	50	H 210–240	244
4931/4932 Classico	146			Grenfels	50	H 210–240	244
4941/4942 Turn	147			Grenfels	50	H 210–240	244

Trefwoorden register

Artikel K–N	Pagina	Artikel O–R	Pagina	Artikel S–T	Pagina	Artikels U–Z	Pagina
Kabels	66	Ocean 490 Ni	28	S-Light 200	314	Uitnamehulp N1/N2	198
Kabelsloten	54	Office-Doku	288	Scan&Lock 610	47	Universal 150/190	182
Kabelsloten	65	Office Line 801–826	282	Seattle	165	Universal 150 eBoxx	210
Karat MT	225	Office ZK 2257/2307	128	Seattle B+S	162	Universele cilinders	70
Karat WT	264	Olymp/Set 916/00	170	Seattle Ni	162	US-Mailboxen	182
KB 15–35	135	Omheiningbrievbus	180	secuENTRY	76	Vario-Set 86720	172
KC 20–36	135	Opera 3755 Ni	148	secuENTRY easy	82	Veiligheidsankers	67
Kettingen	68	Oslo/Set 3767/0 Ni	157	secuENTRY home	80	Veiligheidskabel	66
Ketting–hangslot combinaties	65	Overvallen	48	Set Vario 86720	172	Veiligheidskluizen	232
Key Safe 10-50	269	Oxford/Set 6877/0	164	SKM	65	Veiligheidsniveau	318
Keys Please 6205	133	P 1–4	254	Sleutelbalken HLW	139	Veiligheidstraliewerk	111
Kids 210 C	58	Paardenbloem 6204/10 Ni	133	Sleutelboard SB700/16 Ni	313	Venster-traliewerk	111
Kiel 886	144	Pakketboxen	199	Sleutelborden	132	Vensteralarm	325
Kluis-binnenuitrusting	312	Pakketbrievbussen	199	Sleutelgatversperder	74	Vensterbeveiligingen	102
Kluisverlichting S-Light 200	314	Pantsergeldkluizen	294	Sleutelhangers	137	Venstergrendels	104
Kluisvoet S700	313	Pantserovervallen	48	Sleutelkasten	134	Vergrendeling GR	51
Kopenhagen 882	167	Pantserschuiven	50	Sleutelkasten	136	Verona 3844 Ni	150
Krantenboxen	161/178	PC, PCC	48	Sleutelkluizen	269	Verona 844	168
KT 6750	136	Pearl 886	143	Slot-grendel	50	Vervangende cilinders	70
Kunststof brievbus	142	Piano 886	143	Slot 6220/10 Ni	132	Verzekeringdekking	317
Kwaliteitskenmerken VHS	21/41	PK	49	Sloten met lange beugel	62	Verzinkt stalen brievbus	165
KWV 5	231	Plug 2142	327	Sluitsystemen	315	Video-deurintercom	109
Köln 871/872	174	PMG	49	Sluitsystemen Royal	298	Video-harddisks	331
Laptopkluizen Point-Safe	258	Pocket 5871	176	Smart Home	322	Vingerafdruk-hangslot	47
Laptopkluizen Pure-Safe	252	Point-Safes P	254	Smart Lock	47	Vouwslot 790	69
Leipzig 777	177	Point 3 E Lap	259	Snap+Lock	65	Vrijstaande brievbussen	190
Leipzig 778	180	Point 500	39	Software ENTRY	98	Vrijstaande pakketboxen/systemen	192
Letter 5832	175	Porta 791–796	186	Solar brievbus	168	Waardekluizen	248
Levering door derden	321	Potsdam 877	177	Solar brievbus RVS	154	Wapenbeveiliging	309
LIGHT 310	329	Potsdam 878	180	Speciaal lakwerk kluizen	311	Wapenkluizen	302
London/Set 6867/0	163	Premium hangsloten	18	Speciale uitvoering kluizen	310	Water 2062	326
Look 402	38	Pro-Adapter	97	Spiraalsloten	59	Watermelder	326
Lucca/Set 3713/0	160	Profi 116	22	Profi 116 Ni	24	WinProtec	111
M 520/540	228	Profi 116 SK	24	Profi PC	25	WinSafe	102
MA 99 Duo	105	PS 140	48	PS 140	48	Wisselcilinder WS	109
Magno 400	30	Pure-Safe	250	Sylt 1883	169	WRWZ 60	104
Magno M	228	PW 1–3	268	TBM 2430 Ni	120	WS 11–44	102
Mail 5877	173	Quad 6204/10 Ni	132	Telcassette Money 5030	130	WT 614–616	263
Mailboxen	182	Quadra 444	26	Tellerschalen	131	WT 710	282
Malaga 4400	168	Quadus 3745 Ni	148	Terzo	186	ZBK	70
Malaga 4400 Ni	154	R 100–120	50	Texel	174	ZE	131
Malmö 889	144	Raamklemmen	120	TF	118	Zijdeksels SD	198
ME	74	Ranger	306	Titan	18	ZK 2257–2307	130
Meubelkluizen	240	Reflex 650	56	TK 64/75	110	ZK Money 5030 EURO	130
Meubelsloten	73	Remscijfslot	64	TKL 2010-2155	123	ZOOM 3061	328
Milano 3843 Ni	150	Reserveonderdelen		Toebehoren brievbussen	198	ZS 76–86	71
Modena 3857 Ni	159	Toscana 3856 Ni	158	Toscana 3856 Ni	158	ZS Box	72
Modena 857	167	Toscana 856	167	TPF 2050 Duo	122	Videobeveiliging	332
Money 5012–5030	129	Traverse 760/1140	209	Riviera 3835 Ni	166		
Money Code 5020/5025	129	Royal geldkasten	292	Riviera 835	166		
Motief-sleutelkasten	133	RS 110 C	51	Royal geldkasten	292		
Motion 2012	325	RS 110 C	51	RS 110 C	51		
MTD Diplomat	220	RVS brievbus	148	RVS brievbus	148		
MT Karat	224	RVS hangsloten	40	RVS hangsloten	40		
Muurkluizen	260	RVS sleutelkasten	132	RVS sleutelkasten	132		
MZ 23/83	73						
No. 99	46						
Noise 2162	326						
Noodsleutelbox EMG 6165	134						
Nordic 3680/3780 Ni	151						
Numero 97	46						

COLOFON

BURG-WÄCHTER KG

Altenhofer Weg 15, 58300 Wetter, Germany
Telefoon +49 (0)23 35 965 30, fax +49 (0)23 35 965 390
E-mail export@burg.biz

Handelsregister: Rechtbank Hagen, nr. HR A 3901
BTW-nummer: DE126881184, WEEE-reg. nr.: DE19767115
Bedrijfsmanagement: Dietmar Lüling, Harald Lüling, Reinhard Lüling, Christopher Lüling

DRUK

Lensing Druck, Feldbachacker 16, 44149 Dortmund, Germany



Deze catalogus werd klimaatneutraal gedrukt.
Zoals alle brochures en folders
van BURG-WÄCHTER.



WIJ BIEDEN VEILIGHEID.

SINDS 1920
BURG-WÄCHTER



ALTIJD DE
VEILIGE KEUZE!



SECURITY
SINCE 1920

BURG-WÄCHTER KG

Altenhofer Weg 15
58300 Wetter
Germany

TELEFOON

+49 (0) 23 35 965 30

FAX

+49 (0) 23 35 965 390

E-MAIL

export@burg.biz

SOCIAL MEDIA



Druktouten, vergissingen, prijs- en technische wijzigingen en kleine verschillen in afmetingen en gewicht zijn voorbehouden.
Bij productafbeeldingen zijn vorm- en kleurafwijkingen mogelijk.

Productcatalogus NL



4 003482 847404

www.burg.biz