



**BURG  
WÄCHTER**

Termék

**KATALÓGUS** 2024/25



**SECURITY**  
SINCE 1920

# BEO<sup>o</sup>

**BIZTONSÁG MINDENKOR**



A BURG-WÄCHTER több mint 100 éve kínál védelmet és kényelmet

**A BIZTONSÁG JÓ  
ÉRZÉSE AZ ÉLET  
MINDEN TERÜLETÉN**

[www.burg.biz](http://www.burg.biz)

# „Biztonság nélkül nincs szabadság.“

ALEXANDER VON HUMBOLDT

**Kényelmesebb és biztonságosabb élet.**

**Mindenkinek ez a legfőbb vágya és alapvető igénye saját maga és a családja számára.**

A BURG-WÄCHTER 1920 óta teszi egy kicsit biztonságosabbá a világot. Nap mint nap azon dolgozunk, hogy megfelelő termékeket és megoldásokat fejlesszünk és gyártsunk a mindennapi élethez.

A történetünk 1920-ban egy kis lakatos kovácsműhelyben kezdődött Wetter-Volmarsteinban, időközben a BURG-WÄCHTER a biztonságtechnika nemzetközileg ismert márkájává vált. És továbbra is innovatívak maradunk. Például az új Pure-Safe széfsorozattal vagy az új intelligens secuENTRY easy elektronikus ajtózárukkal. Mindkét új termék maximálisan egyszerű használatot biztosít minden alkalmazáshoz.

Büszkeséggel és hálával tölt el bennünket az a tény, hogy hosszú évek óta bevált partnerként bízunk bennünk. Ugyanakkor ez egyszerre felelősség és ösztönzés is számunkra, hogy a jövőben is céltudatosan és innovatív módon folytassuk munkánkat. Az emberek számára a mindennapi életben nyújtott még több biztonságért. A BURG-WÄCHTER teljes csapata sok örömet kíván Önnek a katalógusunkban keresgéléshez! Biztosak vagyunk abban, hogy a következő oldalakon Ön is talál ötleteket saját egyedi áruválasztékának kialakításához.

## KAPCSOLATBA LÉPNI BURG-WÄCHTER:

### TELEFON

+49 (0) 23 35 965 30

### FAX

+49 (0) 23 35 965 390

### E-MAIL

info@burg.biz

### SOCIAL MEDIA



### BURG-WÄCHTER KG

Altenhofer Weg 15  
58300 Wetter  
Germany



A BURG-WÄCHTER története

# BURG-WÄCHTER: A tradíció és az innováció találkozása

A MECHANIKAI LAKATOKTÓL AZ ELEKTRONIKUS ZÁRRENDSZEREKIG: A BURG-WÄCHTER TÖBB MINT 100 ÉVE KÍSÉRI AZ EMBEREK BIZTONSÁGÁT.

**Wetter-Volmarsteinben, a BURG-WÄCHTER vállalat központjában már 1750 óta készítettek lakatokat az ügyes kezű mesteremberek a volmarsteini vár oltalma alatt.** Ez a vár a BURG-WÄCHTER termékek félreismerhetetlen márkajelzése és egyet jelent a „Made in Germany” minőséggel, biztonsággal, innovációval. 1920 óta készítünk termékeket az emberektől az embereknek. Annak folyamatos figyelembe vételével, hogy a biztonság mindenki számára egyéni követelmények szerinti egyedi biztonságot jelent. Ezeknek az igényeknek kiváló minőséggel kiváló minőséggel szeretnénk megfelelni.



**Kecses termékek:** Sok termékünket még mindig kézi megmunkálással készítünk. Munkatársaink kezügyessége gondoskodik arról, hogy minden úgy működjön, ahogyan kell.

Azt, hogy sok mindent helyesen teszünk, a piac igazolja vissza. Számos díjat is kaptunk. Legutóbb a PLUS X Award 2024 díjjal a „Legmagasabb ügyfél-elégedettségért” a postaládák és csomagmegőrző dobozok szegmensében. 2023-ban a BURG-WÄCHTER egy ügyfélfelmérés alapján a biztonsági ágazatban az első számú „Márkabajnok” címet kapta. A fogyasztók által odaítélt díj további motivációt jelent mindennapi munkánkhoz.

A jövőben is aktívan részt veszünk abban a változásban, amely során a mechanikai lakatok helyét átveszik a komplex zárrendszerek, vagy ez egyszerű reteszből alkalmazással vezérelt „Otthon” megoldássá válik. Annak érdekében, hogy biztonságosabbá és kényelmesebbé tegyük az emberek életét!



**Motiváltak vagyunk:** Termékeink azért készülnek, hogy az emberek mindennapjai egy kicsivel biztonságosabbak legyenek. Ez ösztönöz bennünket, nap mint nap!

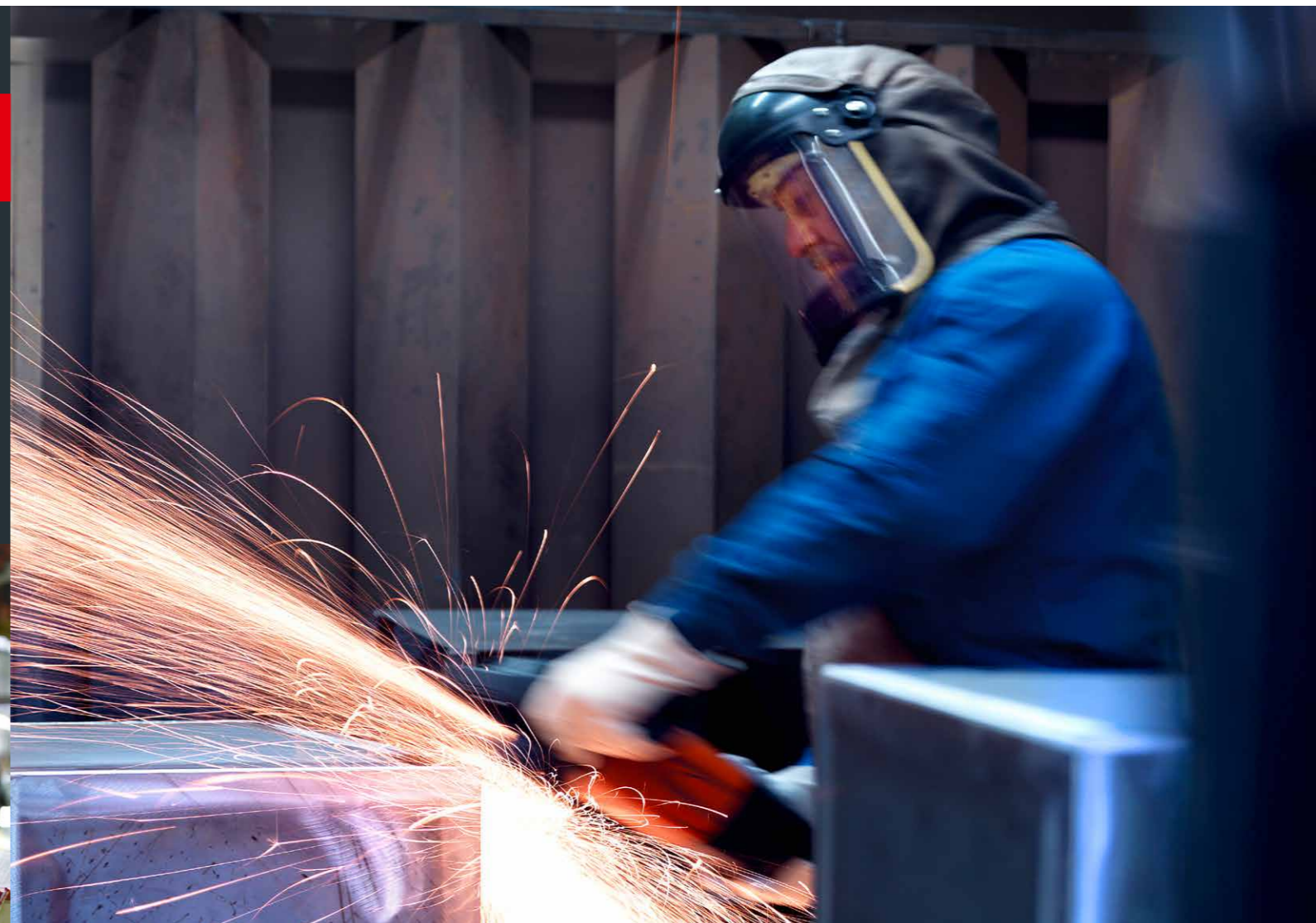

**Masszív:** A székek gyártása során néha szikrák szállnak, amikor nehéz berendezéseket használunk. Ha már szóba került a „nehéz” fogalom Legnagyobb székeink súlya meghaladja a másfél tonnát, ami több, mint egy VW Golfé.

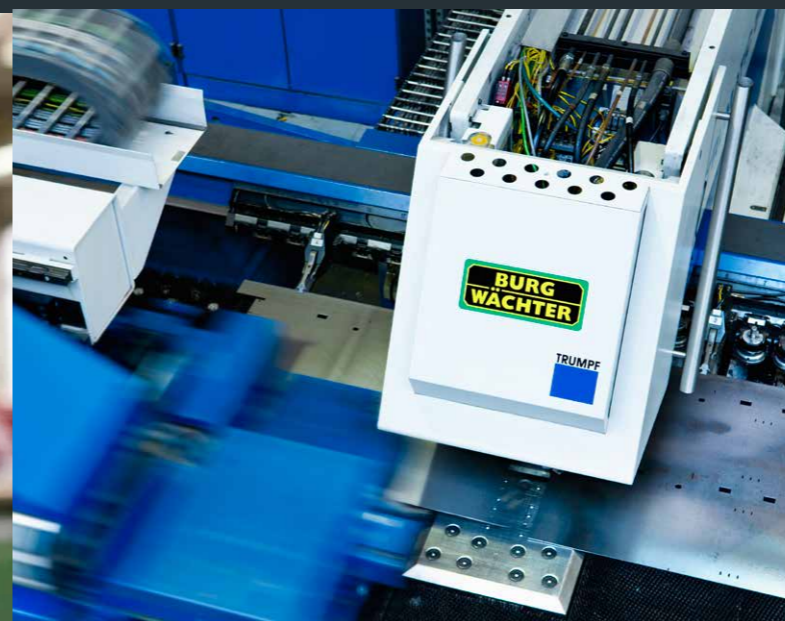

**Precíz:** A legmodernebb gépeket használjuk a fontos munkafolyamatok precíz elvégzéséhez. Itt kiváló minőségű rozsdamentes acélból készült postaládáink alkatrészeit lyukasztják ki.

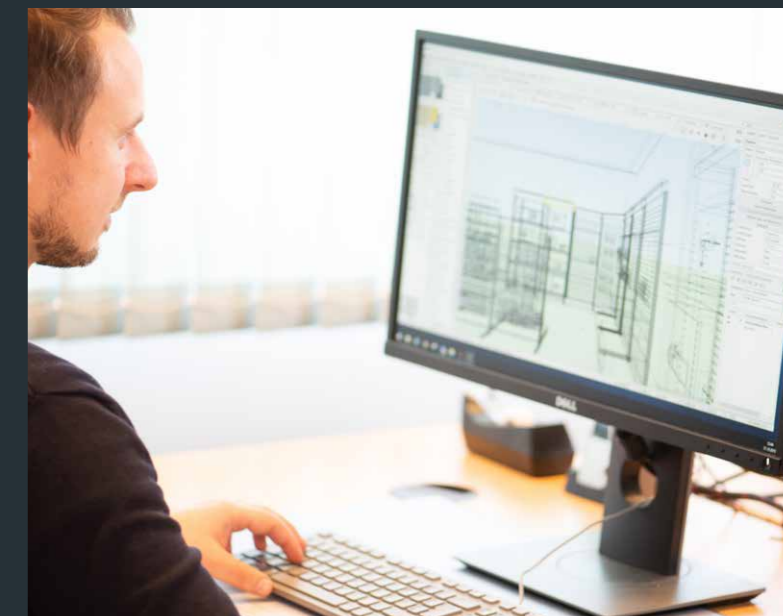

**Innováció:** Sok területen új utakon járunk. Így például a szakkereskedő partnereinket 3D-vizualizációkkal és 360-os panorámanézettel segítjük az üzlethelyiségük átalakításában.

BURG-WÄCHTER világszerte

## Telephelyeink

1920 ÓTA, AZ ALAPÍTÁSÁTÓL KEZDVE A BURG-WÄCHTER VÁLLALAT FOLYAMATOSAN NÖVEKEDETT. ITT TEKINTHETI MEG AZOKAT A TELEPHELYEKET, AMELYEKEN FEJLESZTJÜK ÉS GYÁRTJUK A TERMÉKEINKET.

NÉMETORSZÁG



A „Made in Germany” minőség mindig is a BURG-WÄCHTER hitvallása volt, és az is maradt. Mivel nem csak vállalatunk székhelye található Németországban, hanem a legnagyobb gyártóhelyeink is itt vannak.

- 01** A BURG-WÄCHTER telephelye 1920 óta WETTER-VOLMARSTEIN településen található. Az adminisztrációs, értékesítési és marketing részlegek a központban találhatók.
- 02** MEINERZHAGEN-VALBERT településen található a legnagyobb gyártóüzemünk, a kutató- és fejlesztőretegünk, a képzési központunk, valamint a központi raktárunk.
- 03** MEINERZHAGEN-VALBERT a BURG-GUARD GmbH, a professzionális videobiztonsággal foglalkozó leányvállalatunk székhelye is.
- 04** WISMAR a SECU Sicherheitsprodukte GmbH leányvállaltunk gyártási telephelye.

EURÓPA



A nagy európai piacokon a BURG-WÄCHTER saját leányvállalatokkal van jelen. Ezen kívül egy további gyártási telephellyel rendelkezünk.

- 05** BRADFORD-ban -ben található a BURG-WÄCHTER UK, a nagy-britanniai leányvállalatunk telephelye.
- 06** Az észak-nyugat franciaországi PONT-SUR-SAMBRE település az otthona a franciaországi BURG-WÄCHTER France leányvállalatunknak.
- 07** A nyugat-romániai ARAD városban található a Securo leányvállalatunk központja. Aradon a termelésen kívül szerelési tevékenység is folyik.

ÁZSIA



Sok más vállalathoz hasonlóan a BURG-WÄCHTER is aktívan jelen van Kínában. Nanjingban gyártják a programunk sok különböző termékét.

- 08** NANJING Kína keleti részén található és a Nanjing Burg Wachter Co., Ltd. Nanjing leányvállalatunk, valamint gyártási telephelyünk székhelye.

**Németországból az egész világba:**  
**A BURG-WÄCHTER szíve továbbra is a dél-veszfáliai Wetter kisvárosban és Meinerzhagen-Valbertben dobog.** 100 évvel az alapítást követően a BURG-WÄCHTER iránymutatón a Németország nyugati részén, Saueklandban található központi üzemében folytatja a gyártást. A németországi telephelyünket szeretnénk fenntartható módon erősíteni a jövőben is.

Németországon kívül is felelősséget vállalunk és nyomatékosan kiállunk a jó munkakörülményekért és a tisztességes fizetésért. Saját telephelyeket hoztunk létre Franciaországban, Angliában, Romániában és Kínában.

Munkatársaink számára teljesen magától értetődő a kompetencia és a felelősségtudat. Mindez együtt képzeli kiváló minőségű termékeink stabil alapját. Negyedik generációs családi vállalkozásként különösen elkötelezettnek érezzük magunkat a keresztény értékek mellett. Tudásunkat és tapasztalatunkat generációról generációra adjuk tovább. Ez az évtizedek alatt folyamatosan gyarapodó „know-how” képzeli termékeink alapját és gondoskodik arról, hogy a BURG-WÄCHTER márkában a világon mindenütt megbízzanak.

## BURG-WÄCHTER fenntarthatóság

# A jövőben is: Biztonság a következő generációk számára!

A FENNTARTHATÓSÁG NEM PILLANATFELVÉTEL. HOSSZÚ TÁVÚ PERSPEKTÍVÁK ÉS CÉLOK FELÉ ORIENTÁLJUK MAGUNKAT. A KÖVETKEZŐ GENERÁCIÓK SZÁMÁRA.

**A fenntarthatóság témája minden eddiginél intenzívebben foglalkoztat bennünket. Végül is nem kevesebről van szó, mint a Föld jövőjéről.**

**A mi jövőnkért!** A fenntarthatóság nem rövid távú jelenség. Ez inkább egy folyamat, és hosszú távú fejlődést igényel a vállalaton belül. A BURG-WÄCHTER fenntarthatósági koncepciója a német fenntarthatósági kódexen alapul. Ezt a szabványt a német „Rat für Nachhaltige Entwicklung” (Fenntartható Fejlődési Tanács) dolgozta ki.

**Általánosságban a fenntarthatóság vagy fenntartható fejlődés azt jelenti, hogy a jelen szükségleteit úgy elégítjük ki, hogy a jövő nemzedékek lehetőségeit nem korlátozzuk.**

Fontos, hogy a fenntarthatóság három dimenzióját egyenrangúan vegyük figyelembe: Gazdasági hatékonyság, társadalmi igazságosság, ökológiai fenntarthatóság. Gyermekünk és unokáink számára is boldog és biztonságos életet a Földön.



A BURG-WÄCHTER számára a felelős növekedés központi kérdés. Mert csak akkor tudjuk biztosítani a jövőt, ha nem a jövő nemzedékek kárára élünk, hanem a fenntarthatóságra összpontosítunk.

## BURG-WÄCHTER innováció – ÚJ!

# secuENTRY easy: Minden eddiginél okosabb ajtónyitás

TECHNOLÓGIA ÉS KÉNYELEM A LEGMAGASABB SZINTEN: AZ ÚJ SMARTLOCK SECUENTRY EASY EZT A LENYŰGÖZŐ KOMBINÁCIÓT KÍNÁLJA.

## secuENTRY easy Olyan rugalmas, mint Ön!

Egyszerű telepítés, nyitás kóddal, ujjlenyomattal, ingyenes BURGsmart alkalmazással vagy távirányítós kulccsal. Az új Smartlock secuENTRY easy mindezt ötvözi.

- Ideális magán- és vállalati használatra: Akár 30 felhasználó is programozható a BURGsmart alkalmazással.
- Nincs mérés, nincs kábelhúzás. Az ajtóhenger minden szabványos ajtóvastagsághoz illeszkedik akár 118 mm-ig.
- Legújabb Bluetooth-Standard 5.2. Biztonságos jel AES titkosítással.



## BURGsmart alkalmazás vezérlőközpont és kulcs egyben

Az ingyenes BURGsmart alkalmazással (iOS és Android rendszerre) mindig kézben tarthatja a secuENTRY ajtózárat. Kényelmes felhasználó- és jogosultságkezelés. Ugyanakkor, ez az Ön kulcsa.

- Egyszerű, intuitív beállítás és működtetés.
- Legfeljebb 15 ajtózár és 30 felhasználó számára.
- Okos időzítő funkciók, például időben korlátozott hozzáférés a takarító vagy gondozó személyzet számára. Állandó nyitás (parti funkció) is lehetséges.

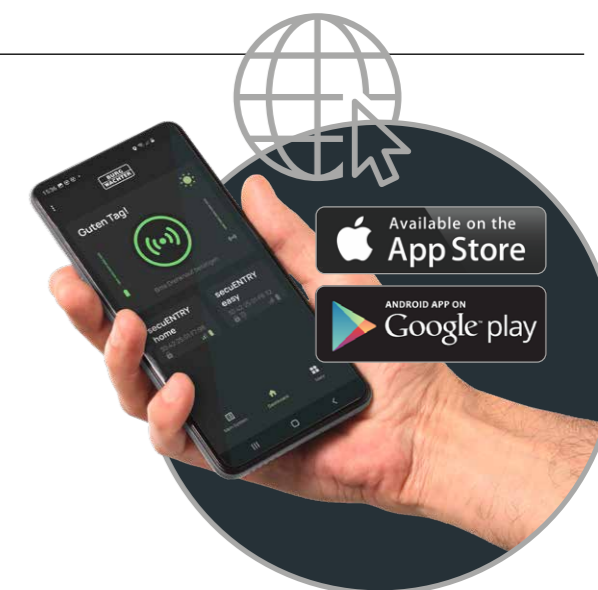

BURG-WÄCHTER innováció – ÚJ!

## Pure-Safe – Osztályának mércéje!

EGY MODELL MINDEN IGÉNYRE. KOMFORT PLUSZ: ELEKTRONIKUS MODELLEK AUTOMATIKUS AJTÓNYITÁSSAL ÉS MOTOROS ZÁRRENDSZERREL.

### Pure-Safe Modern értékvédelem otthon és az irodában

A BURG-WÄCHTER új Pure-Safe széfsorozata a modellek széles választékát kínálja. Így mindenki megtalálhatja az egyéni igényeinek megfelelő széfet. Az új, süllyesztett elektronikával, amely abszolút pontossággal reagál.

- 23 különböző méretű modell (térfogat: 6,7 l-től 59,8 l-ig), három különböző zárrendszerrel (ujjlenyomat/kód, kód, kulcs).
- Korpusz egyfalú acélból, duplafalú ajtó.
- Megerősített zárócsavarokkal és fúrás elleni védelemmel.

### Új, innovatív elektronika

- Süllyesztett elektronikus zár
- Kényelmes ujjlenyomat-nyitás az elektronika aktiválása nélkül is
- Haptikus visszajelzés gombnyomásra
- Világos kijelző pontos kijelzéssel



BURG-WÄCHTER innováció – ÚJ!

## Exkluzív belső felszerelések a Diplomat széfsorozathoz

A KIVÁLÓ MINŐSÉGŰ FRISSÍTÉS, TÖKÉLETESEN ILLESZKEDIK AZ ÖSSZES MTD DIPLOMAT TÍPUSHOZ. EMELJE ÚJ SZINTRE A SZÉFET AZ EDLEN BELSŐVEL.

### Biztonságos belső berendezési tárgyak Jellegzetes tölgyfa megjelenésben és LED világítással

Megkönnyíti az ékszerek, órák, papírok és egyéb értéktárgyak áttekinthető tárolását

- Pontosan az MTD 740, MTD 750, MTD 760 és MTD 780 modellekhez igazítva.
- Kiváló minőségű tölgyfából készült fiókok (mérettől függően egytől háromig), valamint polc a dossziéknak megfelelő mélységben.
- Energiatakarékos LED világítás mozgásérzékelővel az értéktárgyak kényelmes rendszerezéséhez.



## A nagy áttekintés

# Tanúsítványok, kitüntetések, védjegyek, partnerségek ...



A német vagyonbiztosítók szövetsége (VdS, Verband der Sachversicherer) teszteli és tanúsítja széf- és ablakbiztonsági szegmensük termékeit. A tanúsítást a VdS minőségi védjegye igazolja.



A független European Certification Body GmbH (ECB) állítja ki a biztonságtechnikai ipar termékeinek tanúsítványait például széf- és ablakbiztonsági választékunk termékei kapcsán.



Az olasz Istituto Giordano 1959 óta vizsgál és tanúsít ipari termékeket. A BURG-WÄCHTER széfjeit is vizsgálják.



A BURG-WÄCHTER tagja a német Gép- és Berendezésgyártók Szövetségének (VDMA, Verband Deutscher Maschinen- und Anlagenbau), amely a kb. 3200 tagjával a legnagyobb európai ipari szövetség.

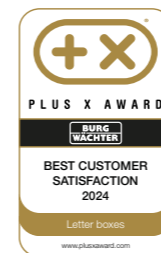

A postaládák és csomagmegőrző dobozok elnyerték a PLUS X Award díjat a „LEGKIVÁLÓBB ÜGYFÉLELÉGEDETTÉG 2024” kategóriában.



Kitüntetve! A BURG-WÄCHTER secuENTRY sorozatát a PLUS X AWARD „Legjobb termék” díjjal tüntették ki. Ezenkívül a sorozat („Quality Made in Germany”) elnyerte a minőségi jelölést a formatervezés, az innováció, a kiváló minőség, a könnyű használat és a funkcionalitás kategóriákban.



A BURG-WÄCHTER UK tagja a brit széfgyártók „British Safe & Vault” elnevezésű szövetségének.



A DIN 18104-1 szabvány szabályozza az utólagosan felszerelhető, betörésgátló termékekkel kapcsolatos követelményeket. Sok ajtó- és ablakbiztonsági termék megfelel ennek a szabványnak.



Az EN 1143-1 szabvány szabályozza a betörésbiztos széfekkel kapcsolatos követelményeket. A szabvány többféle ellenállási fokozatot különböztet meg.



Az ECB•S szerinti S2 biztonsági kategória tanúsítja a széfek ellenőrzött betörésvédelmét. A biztonsági követelményeket az EN 14450 szabvány szerint vizsgálják.



Az EN 1047-1 szabvány szabályozza a széfek tűzállóságának bevizsgálását, az összedőlés teszttel együtt. Az S 60P legalább 60 perc védelmet nyújt a papírok számára.



A kockázatelemző szakértők független testülete a brit biztosítónak nyújt tanácsot a személy- és tulajdonvédelem minden területén a biztosítható kockázatok tekintetében.



Közhasznú szakmai egyesületként a Master Locksmiths Association (MLA) brit lakatosokat tanúsít és ajánl.



„Made in Germany” minőség: A termékválasztéka legnagyobb részét a BURG-WÄCHTER Németországban gyártja, és termékeit elsősorban szintén Németországban fejleszti.



A BURG-WÄCHTER a SMETA-4-Pillar eljárásnak megfelelően tanúsított a munkafeltételek, egészség és biztonság, valamint a környezet és vállalatetika területén.



Az EN 15659 szabvány szabályozza a széfek tűzállóságának ellenőrzését. Az LFS 60 legalább 60 perc védelmet nyújt a papírok számára.



Az EN 15659 szabvány szabályozza a széfek tűzállóságának ellenőrzését. Az LFS 30 legalább 30 perc védelmet nyújt a papírok számára.



Az EN 13724 szabvány a postaládákra vonatkozó követelményeket ellenőrzi méret, bedobónyílás mérete, időjárásállóság alapján, valamint értékeli a betörés és korrózió elleni védelmet.



A rendszeresen sorra kerülő és a DIN EN 16247-1 szerint elvégzett energiaauditok keretében a BURG-WÄCHTER tanúsítja az energiahatékonysági intézkedéseket.



A biztonság garanciája és így a 2023. évi „Márkabajnok” a BURG-WÄCHTER! Ezt a „Die Welt” által megrendelt felmérés is megerősíti.



A „K-Einbruch” kezdeményezéssel a rendőrség a betörés megelőzésének előrelátó felelősségére hívja fel a figyelmet, annak érdekében, hogy jobban visszaszorítsa a betöréses bűnözést. A BURG-WÄCHTER évek óta a „K-Einbruch” program prémiumpartnere. Ugyanis minden betörés egygyel több a szükségesnél!



AZ ISO 9001 egy világszerte elismert, minőségirányítási rendszerekre vonatkozó szabvány. A BURG-WÄCHTER minőségirányítási rendszerét ennek a szabványnak megfelelően tanúsították.



Nagy-Britannia nemzeti szabványügyi szervezete. A Brit Szabványügyi Hivatal (BSI, British Standards Institute) műszaki szabványokat és tanúsítványokat készít termékekhez és szolgáltatásokhoz.



A Sold Secure a bűnügyi kockázat csökkentését tartja szem előtt a biztonsági termékek manuális szabványosításának kiértékelése és tanúsítása által.



A „Secured by Design” a lakások és üzlethelyiségek bűncselekmény elleni védelmére koncentrál. Támogatja a megfelelő termékekre vonatkozóan a biztonsági szabványok alkalmazását.



A szövetségi ifjúsági mérkőzések a múlté! A Trixitt úszótanfolyamokkal mozgatja meg a gyerekeket iskolai sporteseményeken, projektekre vonatkozóan a kirándulásokon. Amiben a BURG-WÄCHTER a partner.



A VfL Eintracht Hagen a régió egyik kiemelkedő sportegyesülete. Szponzoriként támogatjuk a másodosztályú kézilabdacsapat nagyszerű munkáját minden teljesítmény- és korcsoportban.



Offizieller LöwenPartner



A BURG-WÄCHTER-hez hasonlóan az 1860 München is hosszú hagyományokra tekinthet vissza. A „Löwen” partnereként mi biztosítjuk a Giesinger Klub és az edzőpályák biztonságát.

# Tartalom

A RIASZTÓRENDSZEREKTŐL A HENGERZÁRAKIG KATALÓGUSUNKBAN A BIZTONSÁG SZEMPONTJÁBÓL A TELJES PROGRAMOT EGYESÍTJÜK.



Lakatok és reteszek



Elektronikus ajtózár-rendszerek



Ablak-/ajtóbiztonság, ajtótechnika



Pénzkazetták és kulcstárolók



Postaládák



Széfek és fegyverszekrények



Smart Home



Videóbiztonság



# Lakatok és reteszek

A BURG-WÄCHTER ZÁRAK ÉS RETESZEK TÖBB MINT 100 ÉVE KÍNÁLNAK BIZTONSÁGOT. ITT MINDEN ALKALMAZÁSHOZ MEGTALÁLJA A MEGFELELŐ TERMÉKET.



Lakatok és reteszek

Hengerzáras lakatok	18
Kerek kengyeles lakatok	40
Diskus lakat	41
Acél függőlakat	42
Számzáras lakat	43
Elektronikus lakat	47
Páncél lakatpántok	48
Páncél/zár-retesz	50
Reteszek és szettek	51
Kerékpárzárak	52
E-kerékpár és motorkerékpár záruk	64
Kábelzárak	65
Biztonsági kábel	66
Biztonsági horgony	67
Láncok	68
Láncos lakatok	69
Univerzális henger	70
Bútorzárak	73
Zárto拉斯ok	74
Fegyverzár	75

## Hengerzáras lakatok Prémium



### 900 Alpha Titan

**High-tech biztonsági lakat**  
a legnagyobb igényekhez

- Rendkívül hatékony, kengyelvágás és felfúrás elleni védelem a speciális lakattestnek köszönhetően
- Edzett acéltest
- Speciálisan edzett, krómozott kengyel
- Rozsdamentes belső szerkezet
- Kivehető precíziós zárszerkezet, felfúrás és korrózió ellen védett
- Egyszerű nyitás
- Előkészítve félhengerhez, hengerbetét nélküli szállítva

**Megjegyzés:** Az összes EN 1303 szabvány szerinti profil-félhenger (alaphossz 10/30 mm) állítható reteszrel és az összes szabványos skandináv 6 csapos ovális henger behelyezhető a 900 Alpha Titan zárba. Beépítés a zárbetét módosítása nélkül. Egyszerű szerelés.

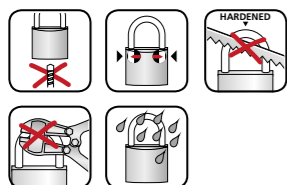

Cikkszám	EAN	CSE				
900 85 V	10320 3	1	14,0	18,5	23,5	120,0



### 800 Alpha

**Csúcsminőségű lakat**

- Kengyelvágás és felfúrás elleni védelem
- Krómozott, edzett acél test
- Jó fogású műanyag palást
- MnCr-ötvezetű acél kengyel, speciális edzésű kettős golyós reteszelés
- Több tonnás szakítószilárdság
- High-tech zárszerkezet
- Rozsdamentes belső szerkezet
- Több mint 300 000 zárkombináció
- Kihúzás ellen védett zárszerkezet
- Csak zárt állapotban kivehető kulccsal rendelkező lakat

Cikkszám	EAN	CSE					
800 65	19650 2	1	11,0	22,0	26,0	88,0	62
800 65 <b>SB</b>	19651 9	3	11,0	22,0	26,0	88,0	62

**Speciális gyártmány felára** Lásd a külön árjegyzéket.  
(Csak biztonsági kártyával)

#### Leírás

Azonos záródással – nagykereskedelmi egykulcsos lakatok  
Azonos záródással – minta szerint

**Kulcsárak és nyerskulcsok** Lásd a külön árjegyzéket.

	EAN	CSE	Leírás
	40 03482...		
	18890 3		Kulcs minta vagy kulcskártya alapján
	04042 3		Minden további kulcs
62	04360 8	20	Nyerskulcsok*

\*Szállítás csak meghatalmazás után.

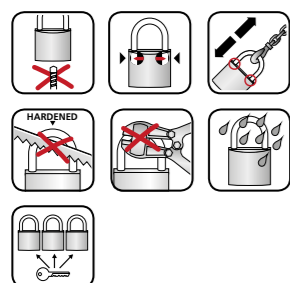

## Hengerzáras lakatok Prémium

### 700 Gamma

**Csúcsminőségű lakat**

- Masszív rézttest
- Nagy szakítószilárdság
- Jó fogású műanyag palást
- Speciálisan edzett, kettős golyós reteszelésű kengyel
- Precíziós zárszerkezet
- Rozsdamentes belső szerkezet
- A henger többszörösen védett felfúrás ellen
- Csak zárt állapotban kivehető kulccsal rendelkező lakat

Cikkszám	EAN	CSE					
700 55	19170 5	3	9,0	22,0	28,0	83,0	60 R
700 55 <b>SB</b>	19171 2	3	9,0	22,0	28,0	83,0	60 R

**Speciális gyártmány felára** Lásd a külön árjegyzéket.

#### Leírás

Azonos záródással – nagykereskedelmi egykulcsos lakatok  
Azonos záródással – minta szerint  
Garantáltan eltérő zárkombináció gyári tanúsítvánnyal. A lakatok és kulcsok folyamatosan számozottak, kibővíthető, zárási tervvel

**Kulcsárak és nyerskulcsok** Lásd a külön árjegyzéket.

	EAN	CSE	Leírás
	40 03482...		
	17720 4		Kulcs szám vagy minta alapján
	04043 0		Minden további kulcs
60 R	17700 6	20	Nyerskulcsok

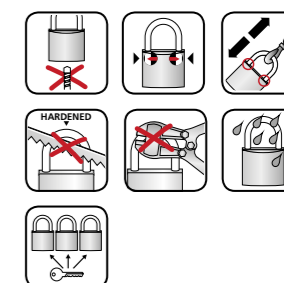

# Hengerzáras lakatok

## Prémium



### D 600 Diamant

- Masszív réztest
- Nagy szakítószilárdság
- Speciálisan edzett, kettős reteszelésű kengyel
- Precíziós zárszerkezet
- Rozsdamentes belső szerkezet
- A henger többszörösen védett felfúrás ellen

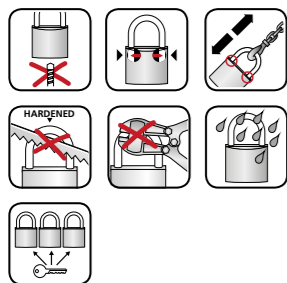

Cikkszám	EAN	CSE						
D 600 40	17600 9	5	7,5	22,0	23,0	73,0	60 R	
D 600 50	17610 8	5	9,0	25,0	28,0	84,0	60 R	
D 600 60	17620 7	3	11,0	30,0	35,0	103,0	60 R	
D 600 40 <b>SB</b>	17601 6	5	7,5	22,0	23,0	73,0	60 R	

### Speciális gyártmány felára Lásd a külön árjegyzéket.

Leírás
Azonos záródással – nagykereskedelmi egykulcsos lakatok
Azonos záródással – minta szerint
Garantáltan eltérő zárkombináció gyári tanúsítvánnyal. A lakatok és kulcsok folyamatosan számozottak, kibővíthető, zárási tervvel

### Kulcsárak és nyerskulcsok Lásd a külön árjegyzéket.

	EAN	CSE	Leírás
	40 03482...		
	17720 4		Kulcs szám vagy minta alapján
	04043 0		Minden további kulcs
60 R	17700 6	20	Nyerskulcsok

### Főkulcsos rendszer felárak Lásd a külön árjegyzéket.

Cikkszám
Felár ellenében főkulcsos rendszer
Főkulcs, nyilvántartási kulcs

Minden új főkulcsos rendszer ára két főkulcsot tartalmaz. Minden lakatot két kulccsal szállítunk. A lakatok és kulcsok számozottak.

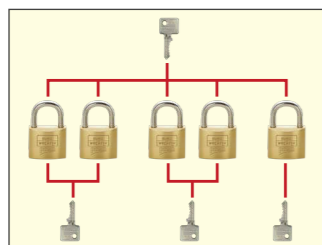

# Hengerzáras lakatok

## Piktogramok magyarázata

### A BURG-WÄCHTER lakatok minőségi jellemzői

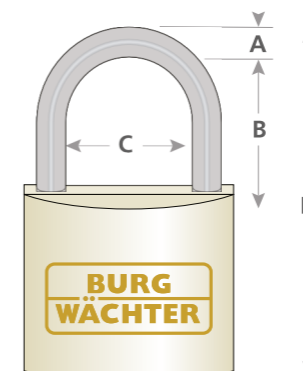

- A** Kengyel átmérő
- B** Függőleges méret
- C** Vízszintes méret
- D** Teljes magasság

### A BURG-WÄCHTER lakatok minőségi jellemzői

- Felfúrás elleni védelemmel ellátott lakatok: Az Alpha, Gamma és Diamant sorozatú lakatok fokozottan védettek a felfúrás ellen
- Kengyelvágás elleni védelem: Nagyobb átmérőjű edzett kengyellel rendelkező lakatok és fedett kengyeles, tömblakatok, pl. Quadra, Diskus
- Ez a lakattípus főkulcsos változatban is kapható
- Kérésre lakatonként 6 db kulccsal is szállítható
- Kérésre lakatonként 4x
- Átkódolható számkombináció
- A rozsdamentes zárszerkezet hosszan tartó, megbízható működést biztosít
- Teljesen rozsdamentes! A Diskus Ni, 116 Ni, 116 PC 50 Ni és az Ocean 490 sorozatba tartozó lakatok abszolút tengervízállóak
- Kényelmes oldalfuratos kulcsok, a Boccia sorozatú lakatokhoz
- Kengyel átmérő
- Teljes magasság
- Vízszintes méret
- A nyerskulcs száma
- Függőleges méret

# Hengerzáras lakatok

## Sárgaréz

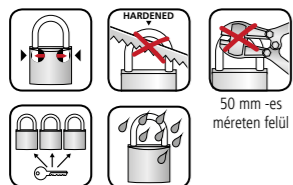

### 116 Profi

#### Sokszorososan bizonyított minőség

- Masszív réztest
- Edzett kengyel, kettős reteszelés
- Precíziós zárszerkezet
- Nagyszámú zárvariáció
- Rozsdamentes belső szerkezet
- Kiszállítás két kulccsal

Cikkszám	EAN	CSE					
	40 03482...	mm	mm	mm	mm	mm	mm
116 25	03140 7	5	4,0	13,0	16,0	45,0	64 R
116 30	03150 6	10	5,0	16,0	17,5	50,0	65 R/L
116 40	03160 5	10	6,0	23,0	22,0	63,0	66 R/L
116 50	03170 4	5	8,0	28,0	27,0	76,0	66 R/L
116 60	03180 3	5	10,0	32,0	33,0	94,0	66 R/L
116 30 <b>SB</b>	03151 3	5	5,0	16,0	17,5	50,0	65 R/L
116 40 <b>SB</b>	03161 2	5	6,0	23,0	22,0	63,0	66 R/L
116 50 <b>SB</b>	03171 1	5	8,0	28,0	27,0	76,0	66 R/L

### 116 HB Profi

#### Sokszorososan bizonyított minőség

- Magas kengyeles kivitel
- Masszív réztest
- Edzett kengyel, kettős reteszelés
- Precíziós zárszerkezet
- Nagyszámú zárvariáció
- Rozsdamentes belső szerkezet
- Kiszállítás két kulccsal

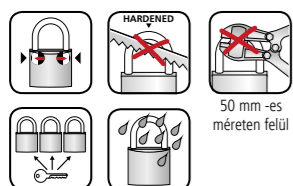

Cikkszám	EAN	CSE					
	40 03482...	mm	mm	mm	mm	mm	mm
116HB 30 45	03240 4	5	5,0	16,0	45,0	78,0	65 R/L
116HB 40 45	03250 3	5	6,0	23,0	45,0	86,0	66 R/L
116HB 40 60	03260 2	5	6,0	23,0	60,0	101,0	66 R/L
116HB 50 80	03270 1	5	8,0	28,0	80,0	128,0	66 R/L
116HB 50 110	03280 0	1	8,0	28,0	110,0	160,0	66 R/L
116HB 50 180	03290 9	1	8,0	28,0	180,0	225,0	66 R/L
116HB 60 110	03300 5	1	10,0	32,0	110,0	170,0	66 R/L
116HB 40 45 <b>SB</b>	03251 0	5	6,0	23,0	45,0	86,0	66 R/L
116HB 40 60 <b>SB</b>	03261 9	5	6,0	23,0	60,0	101,0	66 R/L

# Hengerzáras lakatok

## Felár

### Speciális gyártmány felára

Lásd a külön árjegyzéket.

Leírás
Azonos záródással – nagykereskedelmi egykulcsos lakatok
Azonos záródással – minta szerint
Garantáltan eltérő zárkombináció gyári tanúsítvánnyal. A lakatok és kulcsok folyamatosan számozottak, kibővíthető, zárási tervvel

### Kulcsárak és nyerskulcsok

Lásd a külön árjegyzéket.

	EAN	CSE	Leírás
	40 03482...		
	04040 9		Kulcs szám vagy minta alapján
	04044 7		Minden további kulcs
64 R	15110 5	50	Nyerskulcsok
65 L	06380 4	50	Nyerskulcsok
65 R	06390 3	50	Nyerskulcsok
66 L	06440 5	50	Nyerskulcsok
66 R	06450 4	50	Nyerskulcsok

### 116 Profi, 116 Ni Profi, 116 HB Profi

#### Főkulcsos és generál főkulcsos rendszer felára

Lásd a külön árjegyzéket.

Cikkszám
Felár ellenében főkulcsos rendszer
Főkulcs, nyilvántartási kulcs, S2-kulcs
Felár ellenében generál főkulcsos rendszer

Minden új főkulcsos rendszer ára két főkulcsot tartalmaz. 116 Profi hengerzáras lakat speciális profilú főkulcsos rendszerrel, valamint biztonsági tanúsítvánnyal (üzemi védelem), további 20%-os felárat igényel. Minden lakatot két kulccsal szállítunk. A lakatok és kulcsok számozottak.

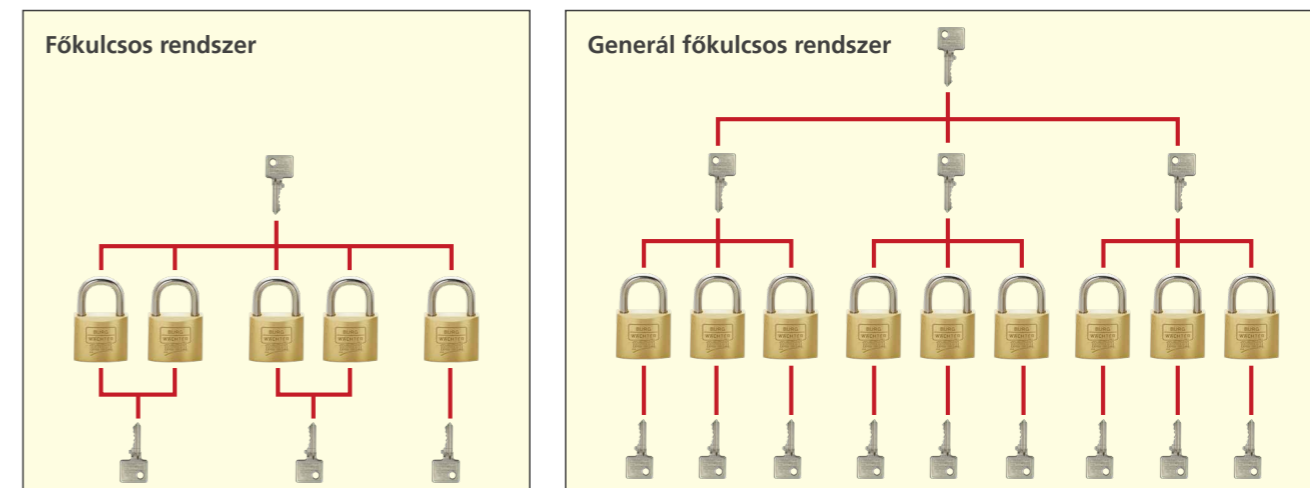

## Hengerzáras lakatok

### Sárgaréz, tengervízálló

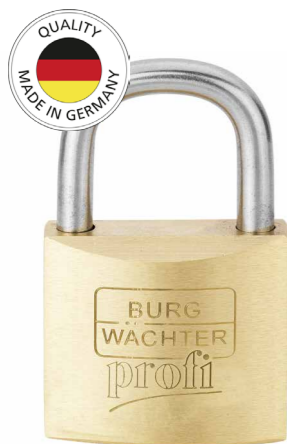

#### 116 Ni Profi

Tengervízálló, abszolút rozsdamentes!

- Masszív réztest
- Nemesacél kengyel, kettős reteszeléssel
- Precíziós zárszerkezet
- Nagyszámú zárvariáció
- Rozsdamentes belső szerkezet
- Kiszállítás két kulccsal

Cikkszám	EAN	CSE					
	40 03482...		mm	mm	mm	mm	
Niro 116 25	03380 7	5	4,0	13,0	16,0	45,0	64 R
Niro 116 30	03190 2	10	5,0	16,0	17,5	50,0	65 R/L
Niro 116 40	03200 8	5	6,0	23,0	22,0	63,0	66 R/L
Niro 116 50	03210 7	5	8,0	28,0	27,0	76,0	66 R/L
Niro 116 60	03220 6	5	10,0	32,0	33,0	94,0	66 R/L
Ni 116 HB 40 45	03310 4	5	6,0	23,0	45,0	86,0	66 R/L

Megjegyzések a speciális változatok, kulcsárak és nyerskulcsok feláraihoz, lásd a 23. oldalon Árainkat lásd a külön árjegyzékekben.

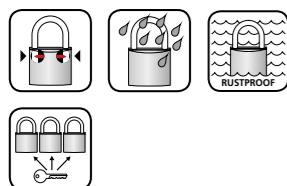

## Hengerzáras lakatok

### Sárgaréz

#### 116 Profi PC

High-tech hengerzáras lakat cserélhető profil-félhengerhez

- Masszív réztest
- Edzett kengyel, kettős reteszelés
- A lakattest teljesen előkészítve a szereléshez
- Már meglévő és új zárrendszerekbe is integrálható
- Német tervezés

Megjegyzés: Használható szinte minden DIN szerinti profil-félhengerhez állítható retesszel (hossz 10/30 mm). Gyors szerelés, leszerelés és csere. A szerelésnél nincs szükség a henger átállítására. Hengerbetét nélkül szállítva.



Cikkszám	EAN	CSE				
	40 03482...		mm	mm	mm	mm
116 PC 50	01240 6	1	8,0	27,0	40,0	95,0

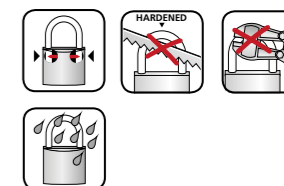

#### 116 SK Profi

Oldalsó kengyellel és lánccal

- Masszív réztest
- Edzett kengyel, kettős reteszelés
- Precíziós zárszerkezet
- Nagyszámú zárvariáció
- Rozsdamentes belső szerkezet
- Kiszállítás két kulccsal
- Oldalsó kengyellel és kb. 30 cm lánccal

Cikkszám	EAN	CSE					
	40 03482...		mm	mm	mm	mm	
116 SK 40	03320 3	10	6,0	23,0	22,0	63,0	66 R/L
116 SK 50	03330 2	5	8,0	28,0	27,0	76,0	66 R/L

Megjegyzések a speciális változatok, kulcsárak és nyerskulcsok feláraihoz, lásd a 23. oldalon Árainkat lásd a külön árjegyzékekben.

#### 116 Profi PC Niro

Tengervízálló high-tech lakat cserélhető profil-félhengerhez

- Masszív réztest
- Nemesacél kengyellel két féle magasságban
- Kettős reteszeléssel
- Tengervízálló
- A lakattest teljesen előkészítve a szereléshez
- Már meglévő és új zárrendszerekbe is integrálható
- Német tervezés

Megjegyzés: Használható szinte minden DIN szerinti profil-félhengerhez állítható retesszel (hossz 10/30 mm). Gyors szerelés, leszerelés és csere. A szerelésnél nincs szükség a henger átállítására. Hengerbetét nélkül szállítva.



Cikkszám	EAN	CSE				
	40 03482...		mm	mm	mm	mm
116 PC 50 Niro	18710 4	1	8,0	27,0	40,0	95,0
116 PC 50 HB 80 Niro	18720 3	1	8,0	27,0	80,0	135,0



## Hengerzáras lakatok Sárgaréz



### 444 Quadra

#### Minőségi tömb lakat

- Masszív réztest
- Edzett acél kengyel
- Precíziós zárszerkezet
- Rozsdamentes belső szerkezet
- Csekély fogási felület feltörő szerszámnak az integrált kengyel miatt



Cikkszám	EAN	CSE					
	40 03482...		mm	mm	mm	mm	
444 50	28590 9	5	7,0	14,0	14,0	40,0	67 R
444 70	28680 7	3	12,0	22,0	16,5	55,0	68 R
444 90	28690 6	3	12,0	36,0	18,0	65,0	68 R
444 50 <b>SB</b>	28591 6	5	7,0	14,0	14,0	40,0	67 R
444 70 <b>SB</b>	28681 4	3	12,0	22,0	16,5	55,0	68 R
444 90 <b>SB</b>	28691 3	3	12,0	36,0	18,0	65,0	68 R

**Speciális gyártmány felára** Lásd a külön árjegyzéket.

#### Leírás

Azonos záródással – nagykereskedelmi egykulcsos lakatok

**Nyerskulcsok** Lásd a külön árjegyzéket.

	EAN	CSE	Leírás
	40 03482...		
67 R	00080 9	20	Nyerskulcsok
68 R	00130 1	20	Nyerskulcsok

## Hengerzáras lakatok Sárgaréz

### 450 Boccia

#### Oldalfuratos kulcsrendszerrel

- Masszív réztest
- Kengyel speciális edzéssel, kettős reteszeléssel
- Precíziós zárszerkezet
- Rozsdamentes belső szerkezet
- 2 darab oldalfuratos kulccsal
- Nagyszámú zárvariáció
- Német tervezés



Cikkszám	EAN	CSE					
	40 03482...		mm	mm	mm	mm	
450 30 <b>SB</b>	06431 3	10	5,0	16,5	16,0	55,0	75 W
450 40 <b>SB</b>	06581 5	10	6,5	22,0	22,5	61,0	75 W
450 50 <b>SB</b>	06591 4	5	8,0	28,0	29,5	68,0	76 W
450 60 <b>SB</b>	06601 0	5	9,5	35,0	34,5	91,0	76 W
↓ Záranként 4 vagy 6 kulccsal, bliszter csomagolásban ↓							
450/30/4 <b>SB</b>	33701 1	5	5,0	16,5	16,0	55,0	75 W
450/40/6 <b>SB</b>	33711 0	5	6,5	22,0	22,5	61,0	75 W
450/50/6 <b>SB</b>	33721 9	5	8,0	28,0	29,5	68,0	76 W

**Nyerskulcsok** Lásd a külön árjegyzéket.

	EAN	CSE	Leírás
	40 03482...		
75 W	14710 8	20	Nyerskulcsok
76 W	14730 6	20	Nyerskulcsok

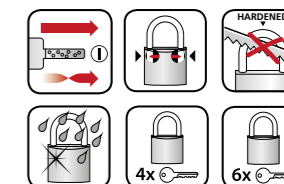

## Hengerzáras lakatok

### Sárgaréz, tengervízálló



#### Ocean 490 Ni

##### Tengervízálló, abszolút rozsdamentes!

- Masszív réztest
- 70%-ban újrahasznosított műanyagból készült műanyag köpeny
- Ütés- és karcálló műanyag köpeny, UV-álló
- A kengyel rozsdamentes nemesacélból készült és kettős reteszeléssel ellátott

- Főkulcsos kivitelben 30-as, 40-es, 50-es, 60-as méretben kapható
- A főkulcsos modellek kompatibilisek a Magno 400 és Alutitan 770 függőlakat-sorozatokkal



**Megélt fenntarthatóság**  
70%-ban újrahasznosított műanyagból

Cikkszám	EAN	CSE					
	40 03482...	mm	mm	mm	mm	mm	
490 Ni 30	42130 7 10	4,8	16,0	16,0	50,0	67	R
490 Ni 40	42140 6 10	6,3	22,0	22,0	63,5	68	R
490 Ni 50	42150 5 5	8,0	28,0	28,0	76,0	68	R
490 Ni 60	42160 4 5	9,5	34,0	34,0	90,0	68	R
490 Ni 30 <b>SB</b>	42131 4 10	4,8	16,0	16,0	50,0	67	R
490 Ni 40 <b>SB</b>	42141 3 10	6,3	22,0	22,0	63,5	68	R
490 Ni 50 <b>SB</b>	42151 2 5	8,0	28,0	28,0	76,0	68	R
490 Ni 60 <b>SB</b>	42161 1 5	9,5	34,0	34,0	90,0	68	R

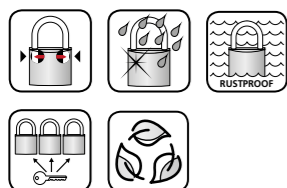

## Hengerzáras lakatok

### Sárgaréz, tengervízálló

#### Ocean 490 Ni HB

##### Tengervízálló, abszolút rozsdamentes!

- Magas kengyellel
- Masszív réztest
- 70%-ban újrahasznosított műanyagból készült műanyag köpeny
- Ütés- és karcálló műanyag köpeny, UV-álló
- A kengyel rozsdamentes nemesacélból készült és kettős reteszeléssel ellátott

- A főkulcsos modell kompatibilis a Magno 400 és Alutitan 770 függőlakat-sorozatokkal



**Megélt fenntarthatóság**  
70%-ban újrahasznosított műanyagból

Cikkszám	EAN	CSE					
	40 03482...	mm	mm	mm	mm	mm	
490 Ni HB 40 65	42170 3 5	6,3	23,0	63,5	64,0	68	R
490 Ni HB 40 65 <b>SB</b>	42171 0 5	6,3	23,0	63,5	64,0	68	R

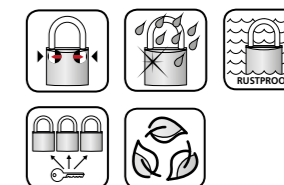

#### Biztonságosan a jövőben is!

A BURG-WÄCHTER fenntarthatósági stratégiájának fontos részét képezi az erőforrás-fogyasztás csökkentése és az újrahasznosított anyagok használatának növelése. Mert ma felelősek vagyunk a következő generációk jövőjéért!



#### Nyerskulcsok Lásd a külön árjegyzéket.

	EAN	CSE	Leírás
	40 03482...		
45 L	05220 4 20		Nyerskulcsok
67 R	00080 9 20		Nyerskulcsok
68 R	00130 1 20		Nyerskulcsok

#### Speciális gyártmány felára Lásd a külön árjegyzéket.

Leírás
Azonos záródással – nagykereskedelmi egykulcsos lakatok

## Hengerzáras lakatok Sárgaréz



### 400 E Magno

#### Kompakt sárgaréz test

- 25 mm felett: edzett és krómozott acélból készült kengyel
- 30 mm-es méreten felül kettős reteszeléssel ellátott
- Precíziós zárszerkezet
- Rozsdamentes belső szerkezet
- Nagy szakítószilárdság
- Nagyszámú zárvariáció

Cikkszám	EAN	CSE						
	40 03482...		mm	mm	mm	mm		
400 E 20	06110 7	10	3,5	10,0	11,0	34,5	45 L	
400 E 25	06120 6	10	4,0	13,5	14,0	44,0	-	
400 E 30	06130 5	10	5,0	16,0	17,0	50,0	67 R	
400 E 40	06160 2	10	6,5	22,0	23,5	64,0	68 R	
400 E 50	06210 4	5	8,0	28,0	29,5	78,5	68 R	
400 E 20 <b>SB</b>	06111 4	10	3,5	10,0	11,0	34,5	45 L	
400 E 25 <b>SB</b>	06121 3	10	4,0	13,5	14,0	44,0	-	
400 E 30 <b>SB</b>	06131 2	10	5,0	16,0	17,0	50,0	67 R	
400 E 40 <b>SB</b>	06161 9	10	6,5	22,0	23,5	64,0	68 R	
400 E 50 <b>SB</b>	06211 1	5	8,0	28,0	29,5	78,5	68 R	
400 E 60 <b>SB</b>	06271 5	5	9,5	35,0	34,5	87,0	68 R	

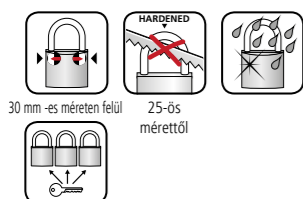

## Hengerzáras lakatok Sárgaréz

### 400 E HB Magno

#### Kompakt sárgaréz test

- edzett és krómozott acélból készült kengyel
- 30 mm-es méreten felül kettős reteszeléssel ellátott
- Precíziós zárszerkezet
- Rozsdamentes belső szerkezet
- Nagy szakítószilárdság
- Nagyszámú zárvariáció
- Flex: Teljesen kivethető kengyel

Cikkszám	EAN	CSE						
	40 03482...		mm	mm	mm	mm		
400 E HB 30 45	33580 2	5	5,0	16,0	45,0	78,0	67 R	
400 E HB 40 45	06170 1	5	6,5	22,0	45,0	85,5	68 R	
400 E HB 40 65	06180 0	5	6,5	22,0	65,0	107,5	68 R	
400 E HB 50 80	06260 9	5	8,0	28,0	80,0	129,0	68 R	
400 E HB 50 Flex	02610 6	3	8,0	29	59-149	-	68 R	
400 E HB 20 26 <b>SB</b>	06141 1	10	3,5	11,0	23,0	51,2	45 L	
400 E HB 30 45 <b>SB</b>	33581 9	5	5,0	16,0	45,0	78,0	67 R	
400 E HB 40 45 <b>SB</b>	06171 8	5	6,5	22,0	45,0	85,5	68 R	
400 E HB 40 65 <b>SB</b>	06181 7	5	6,5	22,0	65,0	107,5	68 R	
400 E HB 50 Flex <b>SB</b>	02611 3	5	8,0	29	59-149	-	68 R	



Magno 400 E HB 30 45



Magno 400 E HB 50 Flex

#### Nyerskulcsok Lásd a külön árjegyzéket.

	EAN	CSE	Leírás
	40 03482...		
45 L	05220 4	20	Nyerskulcsok
67 R	00080 9	20	Nyerskulcsok
68 R	00130 1	20	Nyerskulcsok

↓ Lakat szettek: Azonosan záródó lakatok szettenként 4 db kulccsal ↓

Cikkszám	EAN	CSE	Azonos záródással
	40 03482...		
Duo 400 E HB 20 26 <b>SB</b>	29961 6	10	2x 400 20 26 Magno

#### Speciális gyártmány felára Lásd a külön árjegyzéket.

Leírás
Azonos záródással – nagykereskedelmi egykulcsos lakatok

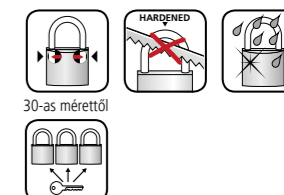



## Hengerzáras lakatok Sárgaréz



### 222 C-Line

#### Robusztus testű hengeres lakat

- Masszív réztest
- 30 mm-es méreten felül a kengyel edzett acélból készül
- Kettős reteszeléssel 40 mm-es mérettől
- Megbízható minőség
- Speciális kivitelben nem elérhető

Cikkszám	EAN	CSE	↑	↑	↑	↑	↑
	40 03482...		mm	mm	mm	mm	mm
222 15	02950 3	10	3,0	8,0	11,0	35,0	45 L
222 20	02960 2	10	3,5	10,0	11,0	35,0	45 L
222 25	03040 0	10	4,0	12,0	12,0	42,0	45 L
222 30	03000 4	10	5,0	14,3	16,0	48,0	67 R
222 35	03050 9	10	5,0	18,0	18,5	55,0	67 R
222 40	03010 3	10	6,0	20,0	22,0	60,0	68 R
222 45	03060 8	10	6,0	23,5	27,0	67,0	68 R
222 50	03020 2	5	7,0	25,0	26,0	71,0	68 R
222 15 <b>SB</b>	02951 0	10	3,0	8,0	11,0	35,0	45 L
222 20 <b>SB</b>	02961 9	10	3,5	10,0	11,0	35,0	45 L
222 25 <b>SB</b>	03041 7	10	4,0	12,0	12,0	42,0	45 L
222 30 <b>SB</b>	03001 1	10	5,0	14,3	16,0	48,0	67 R
222 35 <b>SB</b>	03051 6	10	5,0	18,0	18,5	55,0	67 R
222 40 <b>SB</b>	03011 0	10	6,0	20,0	22,0	60,0	68 R
222 45 <b>SB</b>	03061 5	10	6,0	23,5	27,0	67,0	68 R
222 50 <b>SB</b>	03021 9	5	7,0	25,0	26,0	71,0	68 R
222 60 <b>SB</b>	03031 8	5	8,0	32,0	32,5	87,0	68 R
↓ Záranként 6 kulccsal, bliszter csomagolásban ↓							
222/40/6 <b>SB</b>	33661 8	5	6,0	20,0	22,0	60,0	68 R
222/50/6 <b>SB</b>	33691 5	5	7,0	25,0	26,0	71,0	68 R



## Hengerzáras lakatok Sárgaréz

### 222 HB C-Line

#### Robusztus testű hengeres lakat

- Magas kengyellel
- Masszív réztest
- 30 mm-es méreten felül a kengyel edzett acélból készül
- Kettős reteszeléssel 40 mm-es mérettől
- Megbízható minőség
- Speciális kivitelben nem elérhető

Cikkszám	EAN	CSE	↑	↑	↑	↑	↑
	40 03482...		mm	mm	mm	mm	mm
222 HB 30 45	33650 2	5	5,0	14,3	45,0	74,0	67 R
222 HB 40 65	33680 9	5	6,0	20,0	65,0	103,0	68 R
222 HB 20 26 <b>SB</b>	33591 8	5	3,5	10,0	26,0	50,0	45 L
222 HB 30 45 <b>SB</b>	33651 9	5	5,0	14,3	45,0	74,0	67 R
222 HB 40 65 <b>SB</b>	33681 6	5	6,0	20,0	65,0	103,0	68 R

↓ Lakat szettek: Azonosan záródó lakatok szettenként 4 db kulccsal ↓

Cikkszám	EAN	CSE	Azonos záródással
	40 03482...		
Duo 222 20 <b>SB</b>	29911 1	10	2x 222 20
Duo 222 30 <b>SB</b>	06341 5	10	2x 222 30
Duo 222 40 <b>SB</b>	16501 0	5	2x 222 40
Duo 222 50 <b>SB</b>	17881 2	5	2x 222 50
Trio 222 20 <b>SB</b>	29921 0	10	3x 222 20
Trio 222 30 <b>SB</b>	06371 2	5	3x 222 30
Trio 222 40 <b>SB</b>	29941 8	5	3x 222 40
Quadro 222 15 <b>SB</b>	16001 5	10	4x 222 15
Quadro 222 30 <b>SB</b>	29931 9	5	4x 222 30
Quadro 222 40 <b>SB</b>	29951 7	5	4x 222 40



**Nyerskulcsok** Lásd a külön árjegyzéket.

↑	EAN	CSE	Leírás
	40 03482...		
45 L	05220 4	20	Nyerskulcsok
67 R	00080 9	20	Nyerskulcsok
68 R	00130 1	20	Nyerskulcsok

# Hengerzáras lakatok

## Alumínium



### Splash 470 45

#### Robusztus kültéri lakat három színben

- Masszív alumíniumtest
- Időjárásálló
- Védőköpennyel és védőkupakkal
- Különleges védelem szennyeződéssel és vízzel szemben
- Precíziós zárszerkezet
- Rozsdamentes belső szerkezet
- Három színben kapható: Sárga, kék és fekete



Cikkszám	EAN	CSE					
Splash 470 45 Yellow	39961 3	5	8,5	18,8	21,4	69,0	69 R
Splash 470 45 Blue	39971 2	5	8,5	18,8	21,4	69,0	69 R
Splash 470 45 Black	39981 1	5	8,5	18,8	21,4	69,0	69 R

#### Nyerskulcsok Lásd a külön árjegyzéket.

	EAN	CSE	Leírás
69 R	00140 0	20	Nyerskulcsok

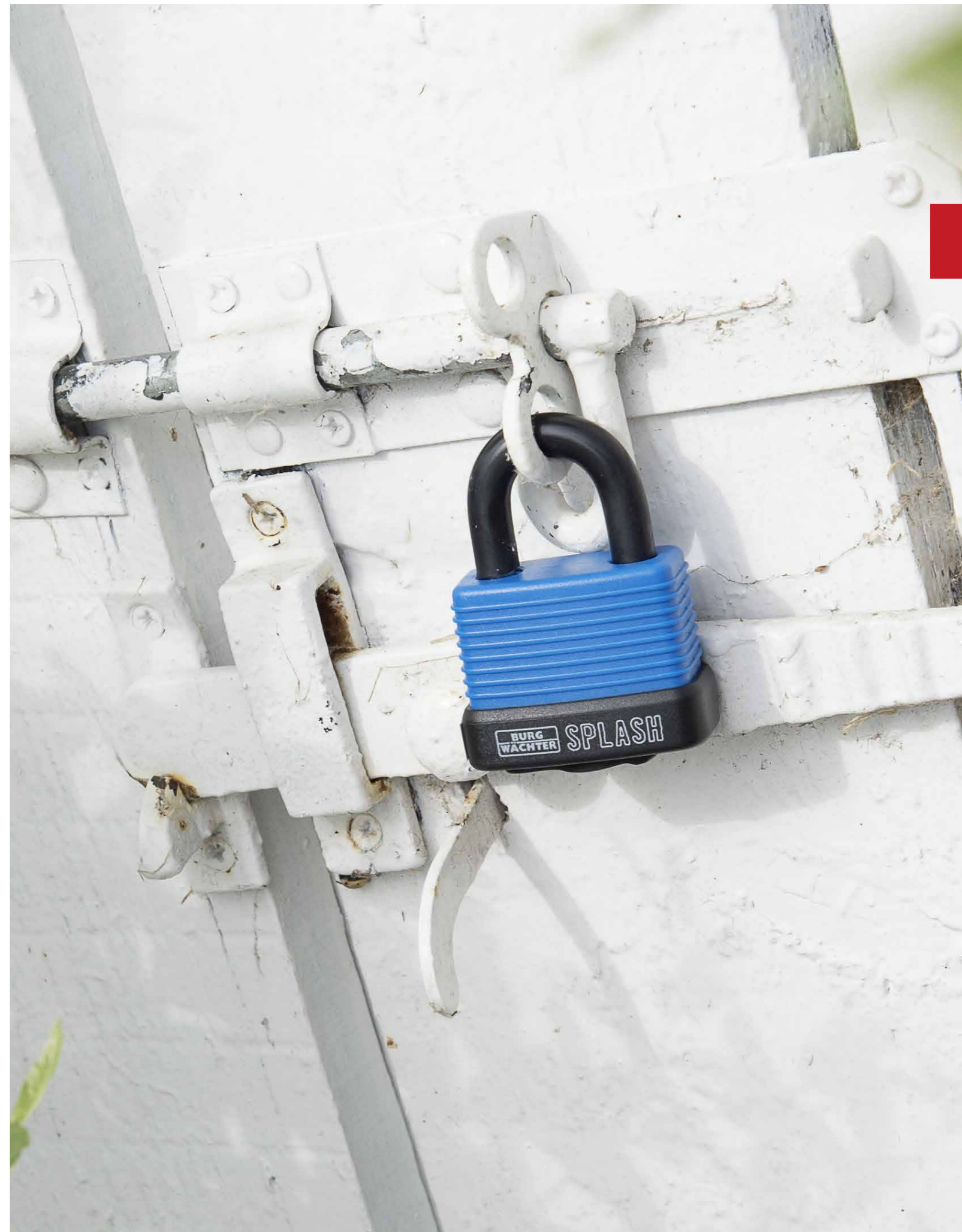

## Hengerzáras lakatok

### Alumínium



#### 770 Alutitan

- Masszív alumíniumtest
- Kettős reteszeléssel ellátott (30 mm-es mérettől) és edzett acél kengyel
- Precíziós zárszerkezet
- Rozsdamentes belső szerkezet

Cikkszám	EAN	CSE					
	40 03482...	mm	mm	mm	mm	mm	
770 20	36280 8	10	3,5	10,0	13,5	37,0	67 R
770 30	36020 0	10	5,0	16,0	17,0	51,0	67 R
770 40	36060 6	10	6,5	22,0	23,5	64,0	68 R
770 50	36100 9	5	8,0	28,0	29,5	79,0	68 R
770 60	36120 7	5	9,5	35,0	34,5	88,0	68 R
770 20 <b>SB</b>	36281 5	10	3,5	10,0	13,5	37,0	67 R
770 30 <b>SB</b>	36021 7	10	5,0	16,0	17,0	51,0	67 R
770 40 <b>SB</b>	36061 3	10	6,5	22,0	23,5	64,0	68 R
770 50 <b>SB</b>	36101 6	5	8,0	28,0	29,5	79,0	68 R
770 60 <b>SB</b>	36121 4	5	9,5	35,0	34,5	88,0	68 R

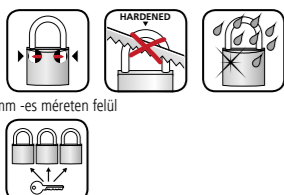

30 mm -es méreten felül



#### 770 CS 50 alu-titán

- Masszív alumíniumtest
- Védett kengyel
- kettős reteszelésű kengyel
- Nemesacélból készült kengyel
- Precíziós zárszerkezet
- Rozsdamentes belső szerkezet

Cikkszám	EAN	CSE					
	40 03482...	mm	mm	mm	mm	mm	
770 CS 50	00850 8	5	8,0	20,0	22,0	84,0	68 R
770 CS 50 <b>SB</b>	00851 5	5	8,0	20,0	22,0	84,0	68 R



## Hengerzáras lakatok

### Alumínium

#### 770 HB Alutitan

- Magas kengyellel
- Masszív alumíniumtest
- Kettős reteszeléssel ellátott (30 mm-es mérettől) és edzett acél kengyel
- Precíziós zárszerkezet
- Rozsdamentes belső szerkezet

Cikkszám	EAN	CSE					
	40 03482...	mm	mm	mm	mm	mm	
770 HB 20 26	36010 1	10	3,5	10,0	24,0	50,0	45 L
770 HB 30 45	36040 8	5	5,0	16,0	45,0	79,0	67 R
770 HB 40 65	36080 4	5	6,5	22,0	65,0	107,0	68 R
770 HB 20 26 <b>SB</b>	36011 8	10	3,5	10,0	24,0	50,0	45 L
770 HB 30 45 <b>SB</b>	36041 5	5	5,0	16,0	45,0	79,0	67 R
770 HB 40 65 <b>SB</b>	36081 1	5	6,5	22,0	65,0	107,0	68 R

↓ Lakat szett: Azonosan záródó lakatok szettenként 4 db kulccsal ↓

Cikkszám	EAN	CSE	Azonos záródással
	40 03482...		
Duo 770 30 <b>SB</b>	36151 1	10	2x 770 30
Duo 770 40 <b>SB</b>	36161 0	5	2x 770 40
Trio 770 40 <b>SB</b>	36251 8	5	3x 770 40
Duo 770 20 26 <b>SB</b>	36141 2	10	2x 770 20 26

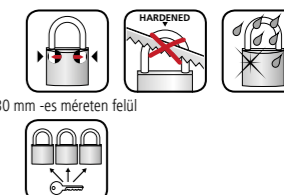

30 mm -es méreten felül

**Speciális gyártmány felára** Lásd a külön árjegyzéket.

#### Leírás

Azonos záródással – nagykereskedelmi egykulcsos lakatok

**Nyerskulcsok** Lásd a külön árjegyzéket.

	EAN	CSE	Leírás
	40 03482...		
45 L	05220 4	20	Nyerskulcsok
67 R	00080 9	20	Nyerskulcsok
68 R	00130 1	20	Nyerskulcsok

## Hengerzáras lakatok

### Gravírozáshoz vagy feliratozáshoz



#### 402 LOOK

- Masszív alumínium test
- Színes műanyag köpenyvel
- Sárgaréz zárbetéttel
- Színválaszték
- **Csak feliratozásra alkalmas**

Cikkszám	EAN	CSE					
	40 03482...		mm	mm	mm	mm	
402 30 <b>SB</b>	33771 4 10	5,0	15,0	19,0	50,0	77 R	
402 40 <b>SB</b>	33791 2 10	6,3	20,7	22,6	62,0	78 R	
402 50 <b>SB</b>	33911 4 5	8,0	27,0	31,0	75,0	78 R	

**Nyerskulcsok** Lásd a külön árjegyzéket.

	EAN	CSE	Leírás
	40 03482...		
77 R	36300 3 20		Nyerskulcsok
78 R	36310 2 20		Nyerskulcsok



30 mm -es méretet felül

## Hengerzáras lakatok

### Sárgaréz



#### 500 Point

- Egyszerű és jó minőségű
- 3 darab kulccsal
- Speciális gyártmányban nem elérhető (azonos záródással stb.)

Cikkszám	EAN	CSE			
	40 03482...		mm	mm	mm
500 20	00500 2 10	3,0	10,5	11,0	
500 30	00520 0 10	4,5	16,0	17,5	
500 40	00540 8 10	5,5	22,5	22,5	
500 50	00560 6 10	6,5	30,0	27,0	
500 20 <b>SB</b>	00501 9 10	3,0	10,5	11,0	
500 30 <b>SB</b>	00521 7 10	4,5	16,0	17,5	
500 40 <b>SB</b>	00541 5 10	5,5	22,5	22,5	
500 50 <b>SB</b>	00561 3 10	6,5	30,0	27,0	



#### 775 Friend

- Masszív alumíniumtest
- Praktikus kengyelmagasság 32,5 mm
- Kettős reteszelésű kengyel, edzett acélból
- Precíziós zárszerkezet
- Rozsdamentes belső szerkezet
- 5 különböző színben kapható
- Eloxált
- Hátdoldala üres, bőséges hely feliratozáshoz vagy gravírozáshoz



Cikkszám	EAN	CSE					
	40 03482...		mm	mm	mm	mm	
775 40 35 Black <b>SB</b>	39461 8 5	6,0	20,5	32,5	76,6	68 R	
775 40 35 Blue <b>SB</b>	39441 0 5	6,0	20,5	32,5	76,6	68 R	
775 40 35 Green <b>SB</b>	39451 9 5	6,0	20,5	32,5	76,6	68 R	
775 40 35 Purple <b>SB</b>	39471 7 5	6,0	20,5	32,5	76,6	68 R	
775 40 35 Red <b>SB</b>	39431 1 5	6,0	20,5	32,5	76,6	68 R	

**Nyerskulcsok** Lásd a külön árjegyzéket.

	EAN	CSE	Leírás
	40 03482...		
68 R	00130 1 20		Nyerskulcsok



## Kerek kengyeles lakatok

### Nemesacél



#### Circle 21

- Rozsdamentes nemesacélból készült lakattest
- Edzett és krómozott kengyel

Cikkszám	EAN	CSE					
	40 03482...		mm	mm	mm	mm	
21 60	37750 5	10	8,0	18,0	14,0	60	77 R
21 70	37760 4	5	9,0	21,0	16,0	70	78 R
21 60 <b>SB</b>	37751 2	10	8,0	18,0	14,0	60	77 R
21 70 <b>SB</b>	37761 1	5	9,0	21,0	16,0	70	78 R
21 80 <b>SB</b>	37091 9	5	12,0	20,0	23,0	80	78 R

**Speciális gyártmány felára** Lásd a külön árjegyzéket.

#### Leírás

Azonos záródással – nagykereskedelmi egykulcsos lakatok

**Nyerskulcsok** Lásd a külön árjegyzéket.

	EAN	CSE	Leírás
	40 03482...		
77 R	36300 3	20	Nyerskulcsok
78 R	36310 2	20	Nyerskulcsok



## Diskus lakat

### Nemesacél



#### Diskus 22

- Rozsdamentes nemesacélból készült test
- Precíziós zárszerkezet
- Rozsdamentes belső szerkezet
- 22 70: Edzett és krómozott kengyel
- 22 Ni 60: A kengyel rozsdamentes nemesacélból készült **Tengervízálló, abszolút rozsdamentes!**

Cikkszám	EAN	CSE					
	40 03482...		mm	mm	mm	mm	
22 70	10270 1	5	10,0	20,0	17,0	70,0	48 R
22 Ni 60 <b>SB</b>	28501 5	5	8,0	17,0	13,0	60,0	48 R

**Speciális gyártmány felára** Lásd a külön árjegyzéket.

#### Leírás

Azonos záródással – nagykereskedelmi egykulcsos lakatok

**Nyerskulcsok** Lásd a külön árjegyzéket.

	EAN	CSE	Leírás
	40 03482...		
48 R	10360 9	20	Nyerskulcsok

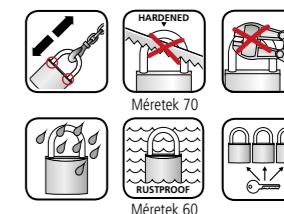

#### Circle 23 C

- Rozsdamentes nemesacélból készült test
- Krómozott kengyel
- 4 számjegyű, egyedileg beállítható számkombináció
- 10.000 különböző kombinációs lehetőség
- Optimális korrózióvédelem
- Műanyag ütköző a karcolásokkal szembeni védelem érdekében

Cikkszám	EAN	CSE				
	40 03482...		mm	mm	mm	mm
23 C 70 <b>SB</b>	39901 9	5	9,0	24,5	16,5	71,0



#### A BURG-WÄCHTER lakatok minőségi jellemzői



Felfúrás elleni védelemmel ellátott lakatok: Az Alpha, Gamma és Diamant sorozatú lakatok fokozottan védettek a felfúrás ellen



Kengyelvágás elleni védelem: Nagyobb átmérőjű edzett kengyellel rendelkező lakatok és fedett kengyeles, tömblakatok, pl. Quadra, Diskus



Ez a lakattípus főkulcsos változatban is kapható



Kettős reteszeléssel védett kengyel: Több védelem leütés ellen



A rozsdamentes zárszerkezet hosszan tartó, megbízható működést biztosít



Kérésre 6 db kulccsal is elérhető lakatonként



Ezek a lakatok fokozott szakítószilárdsággal rendelkeznek: Alpha, Gamma, Diamant, Quadra és Diskus



Teljesen rozsdamentes! A Diskus Ni, 116 Ni, 116 PC 50 Ni és az Ocean 490 sorozatba tartozó lakatok abszolút tengervízállóak



Átkódolható számkombináció



Minden lakathoz „edzett” kengyel tartozik függetlenül az átmérőtől



Kényelmes oldalfuratos kulcsok, a Boccia sorozatú lakatokhoz



Kengyel átmérő



Vízszintes méret



Függőleges méret

Teljes magasság

A nyerskulcs száma

## Acél függőlakat



### 393

- Lamellás lakat gömbölyűfejű szegecsekkel
- Egyáltalán nem érzékeny a szennyeződésekre
- Robosztus felépítés: nagyon jól megfelel strandkosarakhoz, erdészeti üzemekhez, teherautó-rekeszekhez stb.
- Horganyzott



Cikkszám	EAN	CSE				
	40 03482...		mm	mm	mm	mm
393 45	00700 6 10	6,5	26,0	21,5	68,0	
393 45	<b>SB</b>	00701 3 10	6,5	26,0	21,5	68,0



### 394

- Szilárd, horganyzott lakat
- Sárgaréz fedett kulcslyuk
- Egyáltalán nem érzékeny a szennyeződésekre
- Robosztus felépítés: nagyon jól megfelel strandkosarakhoz, erdészeti üzemekhez, teherautó-rekeszekhez stb.



Cikkszám	EAN	CSE				
	40 03482...		mm	mm	mm	mm
394 45	00740 2 10	6,5	26,0	21,5	68,0	

**Speciális gyártmány felára - érvényes 393/394 modellhez** Lásd a külön árjegyzéket.

#### Leírás

Azonos záródással – nagykereskedelmi egykulcsos lakatok  
Azonos záródással – minta szerint

**Kulcsárak és nyerskulcsok** Lásd a külön árjegyzéket.

	EAN	CSE	Leírás
	40 03482...		
	02021 0 1		Pótkulcs BURG 45 mm
	02050 0 1		BURG lakatkulcs minta alapján
BURG 45	02020 3 20		Nyerskulcs BURG 45 mm

**394 55 (00750 1) speciális gyártmányként kaphatók!** Árainkat lásd a külön árjegyzékekben.

## Számzáras lakat TSA-útilakatok

### TSA 74

#### Számzáras biztonsági lakat

- A repülőgépen való utazáshoz lett kifejlesztve
- Védelem a csomaglopás ellen
- Az amerikai TSA hatóság erőszakmentesen ki tudja nyitni a lakatot és a csomagot sérülésmentesen ellenőrizni tudja
- 3 tárcsás számzár
- Hajlékony kábel kengyel, hosszmérete: 131 mm
- Zár Ø 4 mm



Cikkszám	EAN	CSE				
	40 03482...		mm	mm	mm	mm
74 30	<b>SB</b>	32891 0 10	2,9	28,0	54,0	104

### TSA 77

#### Számzáras biztonsági lakat

- A repülőgépen való utazáshoz lett kifejlesztve
- Védelem a csomaglopás ellen
- Az amerikai TSA hatóság erőszakmentesen ki tudja nyitni a lakatot és a csomagot sérülésmentesen ellenőrizni tudja
- 3 tárcsás számzár



Cikkszám	EAN	CSE				
	40 03482...		mm	mm	mm	mm
77 30	<b>SB</b>	30961 2 10	3,5	14,5	21,0	59,0

### TSA 78

#### Számzáras biztonsági lakat

- A repülőgépen való utazáshoz lett kifejlesztve
- Védelem a csomaglopás ellen
- Az amerikai TSA hatóság erőszakmentesen ki tudja nyitni a lakatot és a csomagot sérülésmentesen ellenőrizni tudja
- Vizuális jelzés a TSA általi kinyitásnál
- 3 tárcsás számzár



Cikkszám	EAN	CSE				
	40 03482...		mm	mm	mm	mm
78 30	<b>SB</b>	32991 7 10	3,5	12,5	16,0	59,0

## Számzáras lakat Standard



### Combi Lock 71

- Krómozott kengyel és test
- 3 tárcsás számzár
- Személyes kód, szabadon változtatható



Cikkszám	EAN	CSE	mm	mm	mm	mm
71 25	40 03482...	10	3,5	11,0	17,5	61,0



### Combi Lock 72

- Krómozott kengyel és test
- 3 tárcsás számzár
- Személyes kód, szabadon változtatható



Cikkszám	EAN	CSE	mm	mm	mm	mm
72 25	40 03482...	10	3,5	9,0	16,5	58,0



### Combi Lock 73

- Hajlékony kábel kengyel, hosszmérete: 70 mm
- Zár Ø 4 mm
- 3 tárcsás számzár
- Személyes kód, szabadon változtatható
- Színválaszték



Cikkszám	EAN	CSE	mm	mm	mm	mm
73 30	40 03482...	10	3,0	20,0	30,0	80,0

## Számzáras lakat Univerzális

### Combi Lock 80

- Masszív réztest
- 80 20-30 M: 3 tárcsás számzár
- Átkódolható számkombináció
- 80 40 M: 4 tárcsás számzár

Cikkszám	EAN	CSE	mm	mm	mm	mm
80 20 M	02850 6	10	3,2	9,0	22,0	55,0
80 30 M	02470 6	10	5,0	12,0	27,0	75,0
80 40 M	02260 3	10	6,5	18,5	32,5	90,0
80 15 M <b>SB</b>	02861 2	10	3,0	6,5	16,0	44,0
80 20 M <b>SB</b>	02851 3	10	3,2	9,0	22,0	55,0
80 30 M <b>SB</b>	02471 3	10	5,0	12,0	27,0	75,0
80 40 M <b>SB</b>	02261 0	5	6,5	18,5	32,5	90,0

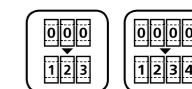

### Combi Lock 88 Fun

- Alumínium test
- Átkódolható számkombináció
- Színválaszték: 4 szín
- 88 20 Fun + 88 30 Fun: 3 tárcsás számzár, 88 40 Fun: 4 tárcsás számzár



Cikkszám	EAN	CSE	mm	mm	mm	mm
88 20 Fun <b>SB</b>	15931 6	10	3,2	9,0	22,0	55,0
88 30 Fun <b>SB</b>	15941 5	10	5,0	12,0	27,0	75,0
88 40 Fun <b>SB</b>	15951 4	5	6,5	18,5	32,5	90,0

↓ Csomagonként 2 db függőlakattal ↓

Duo 88 20 Fun <b>SB</b>	15961 3	5	3,2	9,0	22,0	55,0
Duo 88 30 Black <b>SB</b>	04831 3	5	5,0	12,0	27,0	75,0

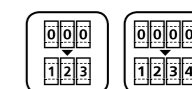

### Combi Lock 90 Chromo

- Alumínium test
- Krómozott kengyel
- Átkódolható számkombináció
- 90 20 + 90 30: 3 tárcsás számzár
- 90 40: 4 tárcsás számzár

Cikkszám	EAN	CSE	mm	mm	mm	mm
90 20 Chromo <b>SB</b>	03631 0	10	3,2	9,0	22,0	55,0
90 30 Chromo <b>SB</b>	03641 9	10	5,0	12,0	27,0	75,0
90 40 Chromo <b>SB</b>	03651 8	5	6,5	18,5	32,5	90,0

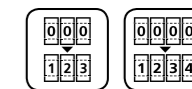

## Számzáras lakat

### Univerzális/rozsdamentes



#### Numero 97

- Különösen kiváló minőségű korrózióvédelem
- A zárszerkezet kengyele és alkatrészei edzettek
- Szilárd, nehéz öntvény-minőség
- A kengyel kiszakítása nagy erőt igényel
- 4 tárcsás számzár

Cikkszám	EAN	CSE				
	40 03482...		mm	mm	mm	mm
97 40 <b>SB</b>	39531 8 5	6,0	23,5	32,0	93,5	
97 50 <b>SB</b>	39541 7 5	9,0	24,0	34,0	108,0	



#### Sz. 99

- Tömör sárgaréz test
- Kettős reteszelésű rozsdamentes kengyel
- Ideális nagy időjárási igénybevétel esetén
- A számkombináció változtatása csak a kulcsfeloldás után lehetséges. Ezáltal véletlen átállítás nem lehetséges
- 4 tárcsás számzár

Cikkszám	EAN	CSE				
	40 03482...		mm	mm	mm	mm
99 Ni 50 <b>SB</b>	37661 4 5	8,0	25,0	30,0	80,5	



#### Sz. 99 HB

- Kivitel magas kengyellel
- Tömör sárgaréz test
- Kettős reteszelésű rozsdamentes kengyel
- Ideális nagy időjárási igénybevétel esetén
- A számkombináció változtatása csak a kulcsfeloldás után lehetséges. Ezáltal véletlen átállítás nem lehetséges
- 4 tárcsás számzár

Cikkszám	EAN	CSE				
	40 03482...		mm	mm	mm	mm
99 Ni 50 HB 65 <b>SB</b>	37491 7 5	8,0	25,5	57,0	107,5	

## Elektronikus lakat

### Ujjlenyomatos lakat

#### Scan & Lock 610 53

Függőlakat ujjlenyomat-olvasóval

- Edzett acél kengyel
- Akár tíz ujjlenyomat is eltárolható
- Időjárásálló, IP65 védeettségi osztály
- Töltőkábellel és 2 vésznyitókulccsal

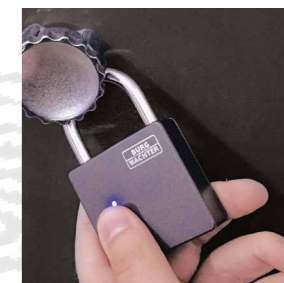

Cikkszám	EAN	CSE				
	40 03482...		mm	mm	mm	mm
Scan&Lock 610 53 <b>SB</b>	27511 5 2	7,0	32,0	30,0	30,0	





## Páncél lakatpántok



### Páncél lakatpántok PS

- Erős páncél lakatpánt
- Időjárásálló, horganyzott, rejtett csavarfuratokkal
- Edzett lakatszeme

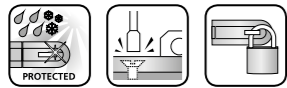

Cikkszám	EAN	CSE	Hossz	Szélesség	Fül
	40 03482...		mm	mm	Ø mm
PS 140 <b>SB</b>	34741 6 5		140	56	14



### Páncél lakatpántok PC

- Időjárásálló, horganyzott, rejtett csavarfuratokkal
- standard kivitel

Megjegyzés: Bliszter csomagolású kivitel csavarokkal.

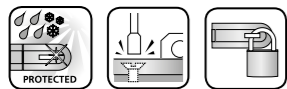

Cikkszám	EAN	CSE	Hossz	Szélesség	Fül
	40 03482...		mm	mm	Ø mm
PC 100	02110 1 10		100	39	10
PC 100 <b>SB</b>	02111 8 10		100	39	10



### Páncél lakatpántok PCC

- Időjárásálló, horganyzott
- Rejtett csavarfuratok
- Pánt és lakat készletben is szállítható (Információ: Oldal 51)

Cikkszám	EAN	CSE	Hossz	Szélesség	Fül
	40 03482...		mm	mm	Ø mm
PCC 60 <b>SB</b>	23841 7 10		60	24	6
PCC 80 <b>SB</b>	23851 6 10		80	32	8
PCC 100 <b>SB</b>	23861 5 10		100	40	10
PCC 120 <b>SB</b>	23871 4 5		120	48	11

↓ Nemesacél páncél lakatpántok ↓

PCC 80 Ni <b>SB</b>	23801 1 10		80	32	8
---------------------	------------	--	----	----	---

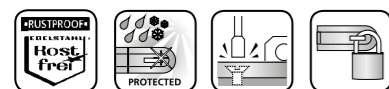

Csak az Ni verzió

## Páncél lakatpántok

### Páncél lakatpántok PMG

- Időjárásálló, horganyzott, rejtett csavarfuratokkal
- Egyszerű csuklós kivitel

Megjegyzés: Bliszter csomagolású kivitel csavarokkal.



Cikkszám	EAN	CSE	Hossz	Szélesség	Fül
	40 03482...		mm	mm	Ø mm
PMG 80 <b>SB</b>	02151 4 10		120	31	8
PMG 100 <b>SB</b>	02421 8 10		150	39	10
↓ Nemesacél páncél lakatpántok ↓					
PMG 80 Ni <b>SB</b>	23811 0 10		118	32	8



Csak az Ni verzió

### Páncél lakatpántok PK

- Időjárásálló, horganyzott, rejtett csavarfuratokkal
- Erős kivitel, 1 db kettős csuklóval

Megjegyzés: Bliszter csomagolású kivitel csavarokkal.



Cikkszám	EAN	CSE	Hossz	Szélesség	Fül
	40 03482...		mm	mm	Ø mm
PK 2	02170 5 10		130	40	12
PK 3	02180 4 5		165	49	14
PK 2 <b>SB</b>	02171 2 5		130	40	12
PK 3 <b>SB</b>	02181 1 5		165	49	14

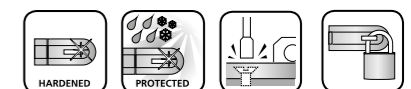

## Páncél/zár-retesz

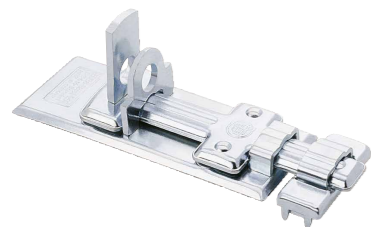

### Páncél retesz

- Időjárásálló, horganyzott
- Rejtett csavarfuratok
- Bliszter csomagolású kivitel csavarokkal

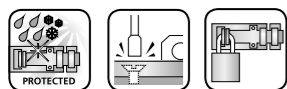

Cikkszám	EAN	CSE	Hossz	Szélesség	Fül
	40 03482...		mm	mm	Ø mm
R 120	02270 2	5	146	47	11
R 120 <b>SB</b>	02271 9	5	146	47	10

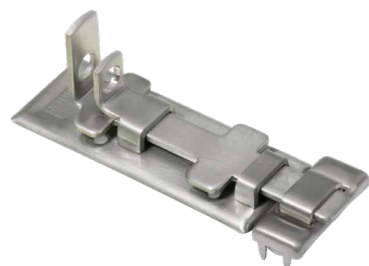

### Nemesacél páncél retesz

- Rozsdamentes nemesacél
- Rejtett csavarfuratok
- Csavarokkal



Cikkszám	EAN	CSE	Hossz	Szélesség	Fül
	40 03482...		mm	mm	Ø mm
R 60 Ni <b>SB</b>	23771 7	10	74,5	23	4,5
R 80 Ni <b>SB</b>	23781 6	5	100	32,5	7,5
R 100 Ni <b>SB</b>	23791 5	5	125	39	9,5



### Zár-retesz

- Időjárásálló, horganyzott
- Csavarokkal



Cikkszám	EAN	CSE	Hossz	Szélesség	Fül
	40 03482...		mm	mm	Ø mm
SR 60 <b>SB</b>	23731 1	10	75,5	25	5,4
SR 80 <b>SB</b>	23741 0	10	99,3	34	7
SR 100 <b>SB</b>	23751 9	10	126,25	42	9

## Reteszek és szettek

### Grendel-retesz

- Időjárásálló, horganyzott
- Csavarokkal



Cikkszám	EAN	CSE	Hossz	Szélesség
	40 03482...		mm	mm
GR 50 <b>SB</b>	23821 9	10	72	40
GR 70 <b>SB</b>	23831 8	10	98	60



### RS 110 C

- Ideális kapukhoz, fészerekhez, ajtókhöz és szekrényekhez
- Biztonsági csavarokkal együtt (egyszer behajtható)
- Egyénileg beállítható számkódok, 10 000 lehetőség
- Jobb és bal oldal felcserélhető
- Korrozóálló cinkből készült horgany test
- 4 tárcsás számszár



Cikkszám	EAN	CSE	Hossz	Szélesség
	40 03482...		mm	mm
RS 110 C <b>SB</b>	39400 7	5	112	50

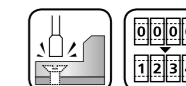

### Lakatpántok lakattal

- Lakatpántok megfelelő hengerzáras lakattal
- Bliszter csomagolásban rögzítő anyaggal



Cikkszám	EAN	CSE
	40 03482...	
PCC 80 + <b>SB</b> 222 30	37811 3	10
		Lakatpánt PCC 80 Lakat 222 30



## KERÉKPÁRZÁRAK ÉS MOBIL BIZTONSÁG

**E-kerékpár, holland kerékpár vagy városi kerékpár: A kerékpározás egyre népszerűbbé válik. A tolvajok régóta keresik a különösen drága modelleket. 2023-ban Németországban naponta több mint 700 kerékpárt loptak el. Ezen túlmenően magas a be nem jelentett esetek száma, mivel a kerékpárlopásokat gyakran nem jelentik be.**

Függetlenül attól, hogy a legújabb csúcsmodellről vagy egy valamivel régebbi társról van szó: Minden kerékpár megérdemli, hogy jól biztosítsák. A BURG-WÄCHTER kerékpárzárak széles választékát kínálja erre a célra: az összecukható lakatoktól a robusztus magaskengyeles lakatokon át az erős négyszögletes láncokig.

Természetesen a gyermekkerékpárok számára is kínálunk megfelelő lakatkat. A zárashoz választhat a klasszikus kulccsal vagy numerikus kóddal nyitható modellek közül.

Az utóbbi időben nemcsak a prémium kategóriás kerékpárok kerültek egyre gyakrabban a tolvajok célkeresztjébe, hanem a kiváló minőségű kerti vagy vendéglátóipari bútorok és kisipari kellékek is. Ezeknek az olykor igen drága tárgyakkal a védelmére a BURG-WÄCHTER különböző hosszúságú biztonsági kábeleket és kábelzárakat kínál. További védelmet nyújtanak a falhoz és padlóhoz rögzíthető biztonsági horgonyaink, például a kerékpárok rögzítéséhez.

## Kerékpárzárak Összecukható lakat

### 790 90 Black

#### A rendkívül erős rögzítés kétkerekűekhez

Hogy kerékpárja, e-kerékpárja vagy robogója teljesen biztonságban legyen: A 790 90 Black összecukható lakat esetében az edzett, 8,5 milliméter vastag acélelemek maximális védelmet nyújtanak. Ugyanakkor a speciális kialakítás csak minimális támadási felületet biztosít a feszítőszerszámok számára. 90 centiméteres hosszával könnyedén csatlakoztathatja kétkerekűjét szilárdan rögzített tárgyakhoz.

Hengerzáras összecukható lakat

- Edzett acél elemek, műanyag bevonattal
- Kerettartóval együtt
- Teljes hossz 90 cm
- 2 db kulccsal

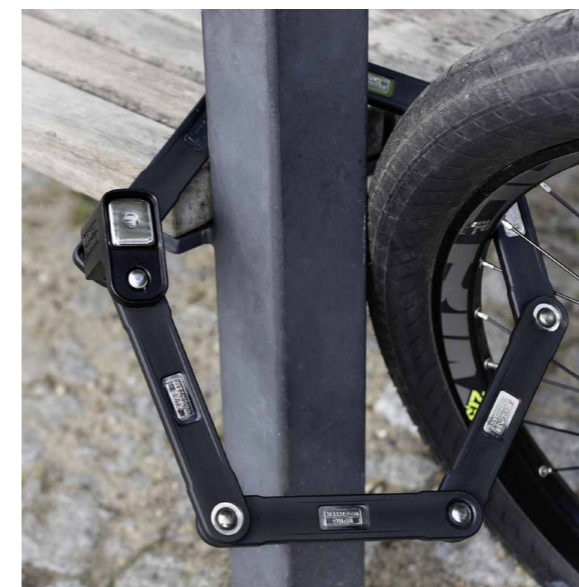

Cikkszám	EAN	CSE	Hossz	Tömeg
	40 03482...		cm	kg
790 90 Black	33970 1	1	90	1,3
790 90 Black <b>SB</b>	33971 8	3	90	1,3



## Kerékpárzárak

### Kábelzárak kulccsal



#### 260

- Erős acél kábelzár
- Automatikus záródás
- Színválaszték

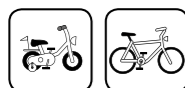

Cikkszám	EAN	CSE	Hossz	Kábel Ø
	40 03482...		cm	mm
260 60	11700 2	10	60	8,0



#### 330 Fun

- Erős acél kábelzár
- Hengerbetéttel
- Áttetsző zárttesttel
- Automatikus záródás
- Színválaszték

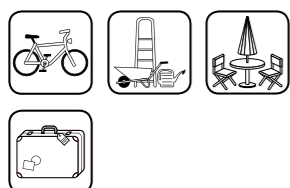

Cikkszám	EAN	CSE	Hossz	Kábel Ø
	40 03482...		cm	mm
330 65 Fun	11760 6	5	65	12,0

## Kerékpárzárak

### Kábelzárak kulccsal

#### 340 L

- Erős kábelzár világító kulccsal
- Automatikus záródás
- Többféle színekombinációban
- Színválaszték
- Gyárilag felszerelve négy kulcs

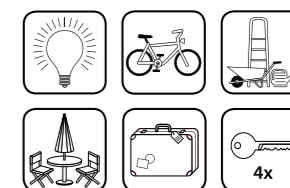

Cikkszám	EAN	CSE	Hossz	Kábel Ø
	40 03482...		cm	mm
340 65 L	13080 3	10	65	12,0

#### 345 L

- Erős kábelzár világító kulccsal
- Automatikus záródás
- 4 modern színekombinációban
- Színválaszték
- Gyárilag felszerelve négy kulcs

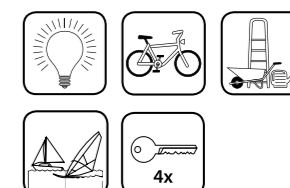

Cikkszám	EAN	CSE	Hossz	Kábel Ø
	40 03482...		cm	mm
345 80 L	34270 1	10	80	12,0

#### 550

- Erős kábelzár
- Hengerbetéttel
- Automatikus záródás
- Fedett kulcslyukkal
- Többféle színekombinációban
- Színválaszték
- Gyárilag felszerelve négy kulcs

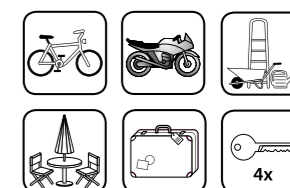

Cikkszám	EAN	CSE	Hossz	Kábel Ø	
	40 03482...		cm	mm	
550 80	18050 1	5	80	15,0	71 R

## Kerékpárzárak

### Kábelzárak kulccsal



#### 560

- Erős kábelzár
- Praktikus tartóval
- Hengerbetéttel
- Fedett kulcslyukkal

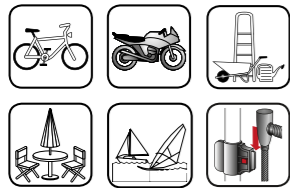

Cikkszám	EAN	CSE	Hossz	Kábel Ø
	40 03482...		cm	mm
560 90	11020 1	5	90	15,0



#### 570

- Rendkívül erős acél kábelzár
- Az erős műanyag védőborítás védi a zárat a sérülésektől
- A zárfej és az acélkábel egy kompakt egységet alkot
- Nagyszámú zárvariáció

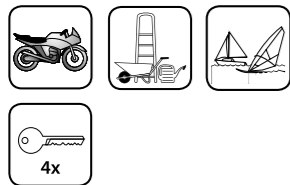

Cikkszám	EAN	CSE	Hossz	Kábel Ø	
	40 03482...		cm	mm	
570 120	11340 0	3	120	25,0	73 W



#### 650 80 Reflex

- Fedett kulcslyukkal
- Kábel fényvisszaverő csikkal

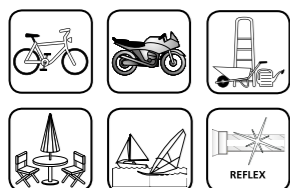

Cikkszám	EAN	CSE	Hossz	Kábel Ø	
	40 03482...		cm	mm	
650 80 Reflex	34100 1	5	80	15,0	71 R



## Kerékpárzárak

### Számzáras kábelzár

#### 430 C 60

- Műanyaggal borított acélkábel
- 4 számjegyű, egyedileg beállítható számkombináció

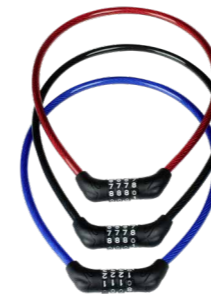

Cikkszám	EAN	CSE	Hossz	Kábel Ø
	40 03482...		cm	mm
430 C 60	02440 9	10	60	8,0

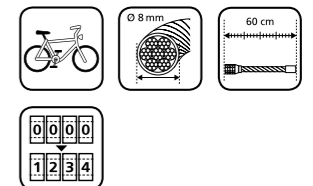

## Kerékpárzárak

### Számzáras kábelzár



#### 210 C 65

- Műanyaggal borított acélkábel
- 4 számjegyű, egyedileg beállítható számkombináció
- Egyszerű kezelés gyerekek számára
- Színválaszték:

**210 C 65 KIDS:** 1x világoskék,  
1x rózsaszín,  
1x piros, 2x zöld

**210 C 65 BLUE:** 5x világoskék

**210 C 65 ROSE:** 5x rózsaszín

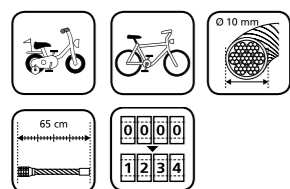

Cikkszám	EAN	CSE	Hossz	Kábel Ø
	40 03482...		cm	mm
210 C 65 KIDS	39530 1	5	65	10,0
210 C 65 BLUE	39540 0	5	65	10,0
210 C 65 ROSE	39590 5	5	65	10,0



#### 230 L

- Erős kábelzár megvilágított számokkal
- Átkódolható számkombináció
- Színválaszték

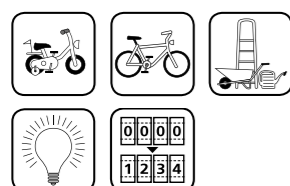

Cikkszám	EAN	CSE	Hossz	Kábel Ø
	40 03482...		cm	mm
230 65 L	07260 8	10	65	12,0

## Kerékpárzárak

### Spirálzárak kulccsal

#### 1260

- Erős spirálzár
- Praktikus tartóval
- Színválaszték
- Két hossz: 100 és 150 cm



Cikkszám	EAN	CSE	Hossz	Kábel Ø
	40 03482...		cm	mm
1260 100	11570 1	5	100	8,0
1260 150	11580 0	5	150	8,0

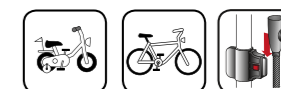

#### 340 L

- Erős spirálzár világító kulccsal
- Praktikus tartóval
- Többféle színekombinációban
- Elfordítható kulcslyuk-címkével
- Színválaszték



Cikkszám	EAN	CSE	Hossz	Kábel Ø
	40 03482...		cm	mm
340 180 L	13140 4	5	180	12,0

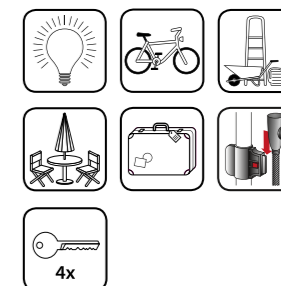

#### 1345 L

- Erős spirálzár világító kulccsal
- Praktikus tartóval
- Automatikus záródás
- 4 modern színekombinációban
- Színválaszték



Cikkszám	EAN	CSE	Hossz	Kábel Ø
	40 03482...		cm	mm
1345 150 L	34280 0	5	150	15

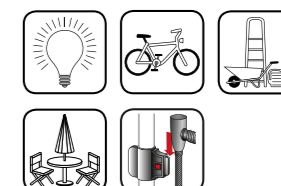

## Kerékpárzárak

### Spirálzárak kulccsal



#### 1360

- Erős spirálzár
- Kiváló minőségű hengerbetét
- Praktikus tartóval

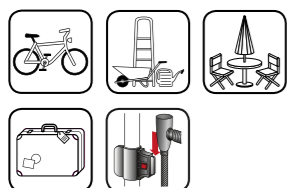

Cikkszám	EAN	CSE	Hossz	Kábel Ø
	40 03482...		cm	mm
1360 180	11050 8	5	180	10,0



#### 1550

- Rendkívül erős spirálzár
- Praktikus tartóval
- Fedett kulcslyukkal
- Hengerbetéttel
- Automatikus záródás
- Színválaszték

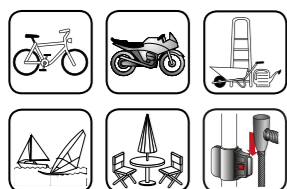

Cikkszám	EAN	CSE	Hossz	Kábel Ø	
	40 03482...		cm	mm	
1550 150	18060 0	5	150	15,0	71 R



#### 1650 180 Reflex

- Hengerbetéttel
- Praktikus tartóval
- Fedett kulcslyukkal
- Spirálkábel fényvisszaverő csikkal

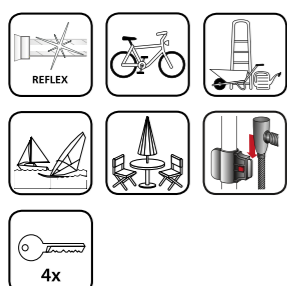

Cikkszám	EAN	CSE	Hossz	Kábel Ø	
	40 03482...		cm	mm	
1650 180 Reflex	34110 0	5	180	15,0	71 R

## Kerékpárzárak

### Számszörös spirálzár

#### 1230 C

- Műanyaggal borított acélkábel
- Átkódolható számkombináció
- Hossz: 120 cm (1230 C 120) vagy 150 cm (1230 C 150)
- 4 tárcsás számszár



Cikkszám	EAN	CSE	Hossz	Kábel Ø
	40 03482...		cm	mm
1230 C 120	02620 5	10	120	8,0
1230 C 150	02640 3	10	150	8,0

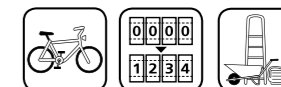

#### 230 L

- Erős spirálzár megvilágított számokkal
- Átkódolható számkombináció
- Praktikus tartóval
- Színválaszték
- 4 tárcsás számszár



Cikkszám	EAN	CSE	Hossz	Kábel Ø
	40 03482...		cm	mm
230 180 L	07280 6	5	180	12,0

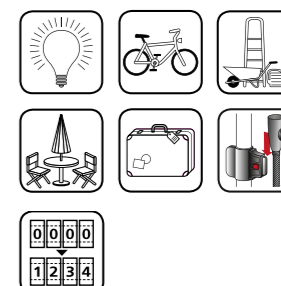

## Kerékpárzárak

### Magaskengyeles lakat



#### 1480 HB 100/55

- kettős reteszelésű kengyel
- Edzett acél kengyel és test
- Műanyag palást
- Ideális láncokhoz és kötelekhez

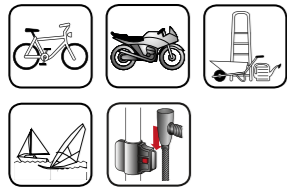

Cikkszám	EAN	CSE Kengyel Sz x Ma	Kengyel Ø
1480 HB100/55 <b>SB</b>	01471 4 3	43x55 mm	14,0 mm

## Kerékpárzárak

### Magaskengyeles lakat

#### 1580 HB

- Erős magaskengyeles lakat
- Speciálisan edzett, kettős reteszelésű acélkengyel
- Kis súly, kb. 1050 g
- Praktikus tartóval
- Fekete műanyaggal bevont kengyel és test
- Fedett kulcslyukkal

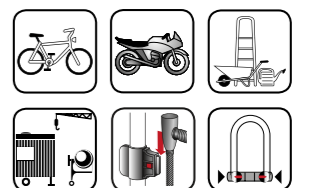

Cikkszám	EAN	CSE Kengyel Sz x Ma	Kengyel Ø
1580 HB 165/200	40030 2 3	117,5x200 mm	13,8 mm

#### 1600 HB

- Nagyon robusztus magaskengyeles lakat
- Edzett acélból készült test és kengyel
- Kettős reteszeléssel
- Strapabíró műanyaggal bevont kengyel és test
- Praktikus tartóval
- Fedett kulcslyukkal

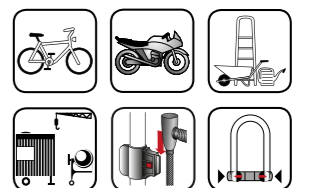

Cikkszám	EAN	CSE Kengyel Sz x Ma	Kengyel Ø
1600 HB 170/210	39890 6 3	106x210 mm	16,0 mm



## E-kerékpár és motorkerékpár zárok

### Tárcsafék lakatok



#### 520 50 yellow

Hengerzárás tárcsafék lakat

- Feltűnő neonsárga színű
- Kb. 100 cm hosszú emlékező kábellel
- Praktikus tárolótáskával
- Alkalmas számos tárcsafékes e-kerékpárhoz is.

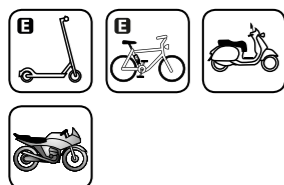
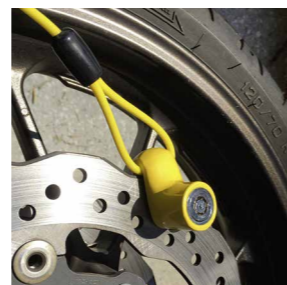

Cikkszám	EAN	CSE	Kengyel Sz x Ma	Kengyel Ø
	40 03482...		mm	mm
520 50 yellow <b>SB</b>	33961 9 5		43 x 55	14,0

## Kábelzárak

### Kábelzárak

#### 720 200 Snap+Lock

- Erős testű kábelzár beállítható számvariációval
- Több célú felhasználás: kerékpárok, útipoggyász, kerti bútorok, sportszerek (sílécsek, snowboardok stb.) védelme.

- Állítható kombináció (4 számjegyű)
- A 2 m hosszúságú kábelre a legkülönbélebb anyagok ráfűzhetők és az igényeknek megfelelően rögzíthetők
- Kábelvég átmérője: 9 mm

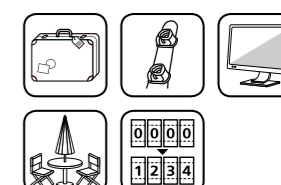

Cikkszám	EAN	CSE	Hossz	Kábel Ø
	40 03482...		cm	mm
720 200	29830 5 5		200	4,5

## Kábelzárak

### Kábelzárak



#### 715 Snap+Lock

Kompakt számkombinációs zár kábellel

- Egyedileg átkódolható számkombináció (4 számjegyű)
- A kábel automatikusan felcsévélődik
- Elvitel vagy alkalmi lopás ellen
- A csomag és a sporteszközök biztosítására
- Kábelvég átmérője: 6 mm

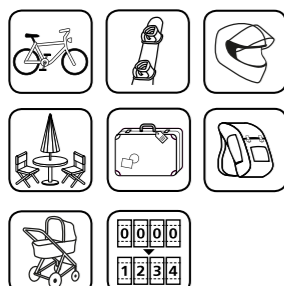

Cikkszám	EAN	CSE	Szé x ma x mé	Kábelhossz
	40 03482...		mm	cm
Snap+Lock 715/90 <b>SB</b>	00871 3 5		67 x 95 x 24	90
Snap+Lock 715/135 <b>SB</b>	00861 4 5		67 x 95 x 24	135

#### 725 300 Snap+Lock

- Erős testű kábelzár háromjegyű számkombinációval
- Átkódolható számkombináció
- Több célú felhasználás: kerékpárok, útipoggyász, kerti bútorok, sportszerek (sílécsek, snowboardok stb.) védelme.
- A kábelvezetés nagyobb rugalmassága érdekében a lakattest teljesen levehető

- A 3 m hosszúságú kábelre a legkülönbélebb anyagok gond nélkül ráfűzhetők
- Kábelátmérő: 6 mm

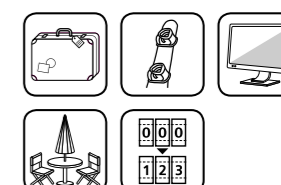

Cikkszám	EAN	CSE	Hossz	Kábel Ø
	40 03482...		cm	mm
725 300	39610 0 5		300	6,0

## Biztonsági kábel



### 750 250

- Spirálkábel hurkokkal
- Teljes hossz: 2,5 m
- 10 mm vastag

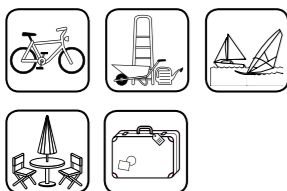

Cikkszám	EAN	CSE	Hossz	Kábel Ø
	40 03482...		cm	mm
750 250	11150 5	5	250	10,0



### 750

- Extra hosszú biztonsági kábel hurkokkal
- Teljes hossz: 5 m (750 500) vagy 10 m (750 1000)
- 10 mm vastag

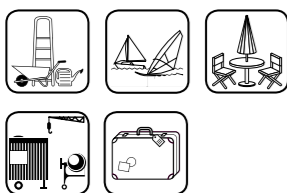

Cikkszám	EAN	CSE	Hossz	Kábel Ø
	40 03482...		cm	mm
750 500	36950 0	3	500	10,0
750 1000	11440 7	3	1000	10,0



### 750/150 + 1480

- Kombináció: Spirálkábel szemekkel + erős U alakú kengyellakat
- 15 mm vastag
- 150 cm hosszú
- 2 db kulccsal

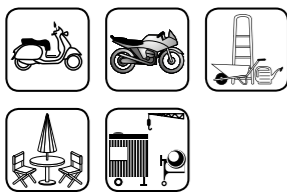

Cikkszám	EAN	CSE	Hossz	Kábel Ø
	40 03482...		cm	mm
750/150+1480	02490 4	5	150	15,0

## Biztonsági kábel, biztonsági horgony

### 750/250 + 402/50

- Kombináció: Spirálkábel hurkokkal + műanyag borítással védett függőlakat
- 10 mm vastag
- 250 cm hosszú

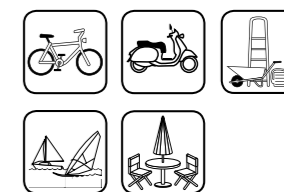

Cikkszám	EAN	CSE	Hossz	Kábel Ø
	40 03482...		cm	mm
750/250+402/50	02660 1	5	250	10,0

### SA1180 biztonsági horgony

- Falhoz és padlólemezhez történő rögzítéshez
- Horgonylemez és kengyel edzett acélból
- 6 mm vastag manipuláció ellen védett horgonycsappal
- Rejtett csavarzat opcionális hátlappal az átmenő szereléshez

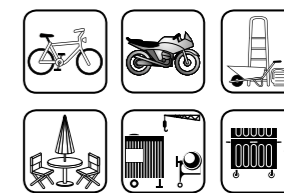
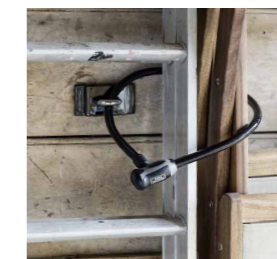

Cikkszám	EAN	CSE	Méret (ma x szé)	Tömeg
	40 03482...		mm	kg
SA1180	01181 2	3	53,5 x 108,0	0,56

### SA1280 biztonsági horgony

- Falhoz és padlólemezhez történő rögzítéshez
- Edzett acéllemez, 6 mm vastag
- 10 mm vastag manipuláció ellen védett horgonycsappal
- Rendeltetészerű használat, pl. kerékpárok és motorkerékpárok, kerti bútorok és szerszámok, szemetesek vagy tárgyak rögzítése építkezéseken.

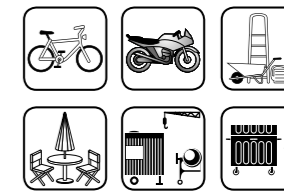

Cikkszám	EAN	CSE	Méret (ma x szé)	Tömeg
	40 03482...		mm	kg
SA1280	02821 6	3	80,0 x 150,0	0,98

## Láncok Önállóan és lakatokkal



### Négyszögletű lánc SKM

- Edzett, négyszögletű láncszem
- Csúcsminőségű textil köpennyel
- 6 ill. 8 mm vastag

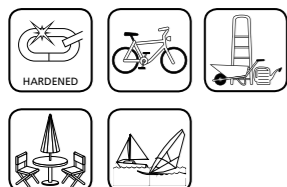

Cikkszám	EAN	CSE	Hossz	Ø	Tömeg (kb.)
	40 03482...		cm	mm	g
SKM 6/60	11060 7	1	60	6	475
SKM 6/90	11070 6	1	90	6	725
SKM 8/90	11100 0	1	90	8	1190



### Négyszögletű lánc GKM

- Edzett, négyszögletű láncszem
- Csúcsminőségű textil köpennyel
- 10 mm vastag

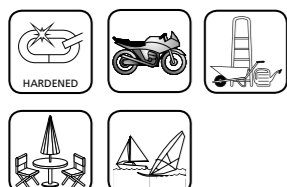

Cikkszám	EAN	CSE	Hossz	Ø	Tömeg (kb.)
	40 03482...		cm	mm	g
GKM 10/100	11110 9	1	100	10	2000
GKM 10/150	11120 8	1	150	10	2950
GKM 10/200	11130 7	1	200	10	3950



### Kiegészítőként használatos láncok

- Edzett, négyszögletű láncszem
- Hengerzáras lakattal kombinálva

Cikkszám	EAN	CSE	Leírás
	40 03482...		
SKM 5/60/30	02650 2	5	60 cm-es lánc hossz, 5 mm négyszögletes láncszem 770 30 lakattal
SKM 6/60/Ni40	14100 7	5	60 cm-es lánc hossz, négyszögletes, 6 mm vastag láncszem, Ni 40 lakattal
SKM 6/90/Ni40	14150 2	3	90 cm-es lánc hossz, négyszögletes, 6 mm vastag láncszem, Ni 40 lakattal
SKM 8/90/Ni50	14160 1	3	90 cm-es lánc hossz, négyszögletes, 8 mm vastag láncszem, Ni 50 lakattal
GKM 10/150/700	28270 0	1	150 cm-es lánc hossz, négyszögletes, 10 mm vastagságú láncszem Gamma 700 55 lakattal

## Láncos lakatok

### Számzárás láncos lakatok

- Edzett, négyszögletű láncszem
- Csúcsminőségű textil köpennyel
- 6 mm vastag
- Átkódolható számkombináció (5 számjegyű)

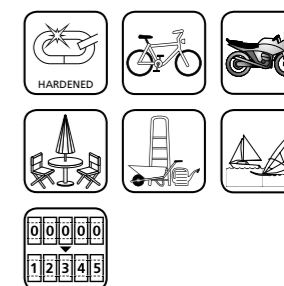

Cikkszám	EAN	CSE	Hossz	Ø
	40 03482...		cm	mm
280 C 90 Black	39010 8	5	90	6

### Hengerzárás láncos lakatok

- Edzett, négyszögletű láncszem
- Csúcsminőségű textil köpennyel
- 6 mm vastag
- 2 kivitel



Cikkszám	EAN	CSE	Hossz	Ø
	40 03482...		cm	mm
580 90 Colour	38900 3	5	90	6
580 90 Black	39020 7	5	90	6



## Univerzális henger



ZBK 70

ZBK 71

### Póthenger

- ZBK: Póthenger különböző gyártmányú postaládákhoz
- BK: Póthenger BURG-WÄCHTER gyártmányú postaládákhoz
- Ömlesztett: Henger pénzkazettákhoz, postaládákhoz, kulcsdobozokhoz stb.



ZBK 72

ZBK 73



ZBK 74

ZBK 75



BK 92 Point

További információk, beleértve a méreteket is, a műszaki dokumentációinkban találhatóak, amely a honlapunkon érhető el!

Cikkszám	EAN	CSE	Az alábbi gyártmányhoz:	
	40 03482...			
ZBK 70	22360 4	5	JU	35 W
ZBK 71	22370 3	5	Renz (2006. gyárt. évig), Decayeux stb.	34 W
ZBK 72	22380 2	5	Rombi, Knobloch	34 W
ZBK 73	22390 1	5	Brabantia (lemez)	34 W
ZBK 74	22680 3	5	Brabantia (műanyag)	34 W
ZBK 75	36240 2	5	Renz, ME-FA (2006. gyárt. évtől)	34 W
ZBK 70	<b>SB</b> 22361 1	5	JU	35 W
ZBK 71	<b>SB</b> 22371 0	5	Renz (2006. gyárt. évig), Decayeux stb.	34 W
ZBK 72	<b>SB</b> 22381 9	5	Rombi, Knobloch	34 W
ZBK 73	<b>SB</b> 22391 8	5	Brabantia (lemez)	34 W
ZBK 74	<b>SB</b> 22681 0	5	Brabantia (műanyag)	34 W
ZBK 75	<b>SB</b> 36241 9	5	Renz, ME-FA (2006. gyárt. évtől)	34 W
↓ BURG-WÄCHTER postaládák ↓				
BK 92 M	<b>SB</b> 14111 3	5	Fém postaládák	65 R
BK 92 K	<b>SB</b> 14121 2	5	Műanyag és öntvény modellek	65 R
BK 92 Point	<b>SB</b> 30981 0	5	Point modell	40 W L/R
↓ Henger pénzkazettákhoz, postaládákhoz, kulcsdobozokhoz stb. ↓				
Ömlesztett henger	13880 9	1	Adja meg a típust	



## Univerzális henger

### Univerzális henger ZS

- Nagy szilárdságú, nikkelezett fröccsöntött horgany
- Koronghenger oldalfuratos kulccsal
- Retesz 90°-os szögben állítható
- ZS 76, 77, 77 H, 84-86: rögzítő anyával
- ZS 80-82: szorító rugóval
- Minden modell gyárilag 3 különböző retesszel (kivéve ZS 77 H és ZS 84)



ZS 76

ZS 77



ZS 77 H

ZS 80



ZS 81

ZS 82



ZS 84

ZS 85



ZS 86

Cikkszám	EAN	CSE	Az alábbi anyagvastagságokhoz:	
	40 03482...		mm	
ZS 76	01270 3	10	1-5	33 W
ZS 77	03070 7	10	1-10	33 W
ZS 77 H	03080 6	10	11-18,8	33 W
ZS 80	01280 2	10	1-2	33 W
ZS 81	03110 0	10	1-2	33 W
ZS 82	01290 1	10	1-2, 4-5	33 W
ZS 84	32530 8	10	1-12	
ZS 85	26880 3	5	1-12	36 W
ZS 86	26890 2	5	1-24	36 W
ZS 77	<b>SB</b> 03071 4	10	1-10	33 W
ZS 77 H	<b>SB</b> 03081 3	5	11-18,8	33 W
ZS 81	<b>SB</b> 03111 7	10	1-2	33 W
ZS 84	<b>SB</b> 32531 5	10	1-12	
ZS 85	<b>SB</b> 26881 0	5	1-12	36 W
↓ Csomagonként 2 db univerzális hengerrel ↓				
ZS 81 Duo	<b>SB</b> 17741 9	10	1-2 mm	33 W

### Felárak és kulcsárak univerzális hengerekhez Lásd a külön árjegyzéket.

Cikkszám	Leírás
ZS 77, ZS 81, ZS 85, ZS 86	Azonos záródással – nagykereskedelmi egykulcsos lakatok
ZS és ZBK	Azonos záródással, ill. azonos záródással minta alapján
ZS 76-86*	Felár ellenében főkulcsos rendszer
	Minden további kulcs
	Kulcs szám vagy minta alapján
	Nyerskulcsok

\* ZS 84-hez speciális gyártmány nem lehetséges.

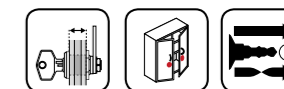

# Univerzális henger



## Henger szervizdoboz

- Válogatás forgalomban levő póthengerekből BURG-WÄCHTER és sok más gyártmányú postaládákhoz

- Műszaki dokumentációval
- Furatsablonnal
- Különböző reteszek + Tartozékok

### Tartalom:

- 5x ZBK 70
- 5x ZBK 71
- 3x ZBK 72
- 3x ZBK 74
- 3x ZS 76\*
- 3x ZS 77\*
- 3x ZS 80\*
- 5x ZS 81\*
- 4x ZS 85\*
- 3x ZS 86\*
- 3x Henger 92 Point
- 3x Henger 92 M

\* (három különböző retesszel)

Cikkszám	EAN	CSE
	40 03482...	
ZS-doboz	80601 2	1

# Bútorzárak

## Hengeres felcsavarozható záruk

- Univerzálisan felhasználható
- Sárgaréz zárbetét
- Kulcsközép állítható 15 - 40 mm között
- Hengerhossz 25 mm
- Főkulcsos minta alapján
- MZ 23: Henger polírozott sárgaréz
- MZ 2320: Henger nikkelezett sárgaréz

Cikkszám	EAN	CSE	Henger Ø	
	40 03482...		mm	
MZ 23	04730 9	5	22	65 R
MZ 2320	04780 4	5	22	65 R
MZ 23 <b>SB</b>	04731 6	5	22	65 R
Felár			főkulcsos rendszerhez	

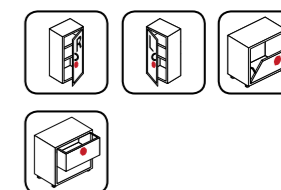
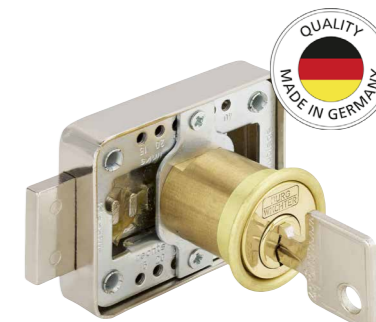

## Hengeres felcsavarozható zár

- Koronghenger nikkelezett
- Kulcsközép 25/30 mm
- Hengerhossz 23 mm
- Azonos záródással is rendelhető

Cikkszám	EAN	CSE	Henger Ø	
	40 03482...		mm	
MZ 83	05390 4	5	18	10 R
MZ 83 <b>SB</b>	05391 1	5	18	10 R

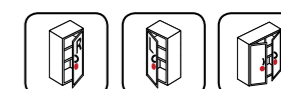

## Felárak és kulcsárak bútorzárakhoz

Lásd a külön árjegyzéket.

Cikkszám	Leírás
Összes MZ	Azonos záródással – nagykereskedelmi egykulcsos lakatok
MZ 83	Azonos záródással, ill. azonos záródással minta alapján
MZ 23, MZ 2320	Azonos záródással minta szerint
MZ 23, MZ 2320	Felár ellenében főkulcsos rendszer
MZ 23, MZ 2320	Főkulcs, nyilvántartási kulcs
Összes MZ	Minden további kulcs Kulcs szám vagy minta alapján Nyerskulcsok

## Zártorlaszok



### Hengeres-zártorlaszok

- **E 6/E 7:** Süllyesztett ajtózárahhoz
- **E 700:** Ütközővel, süllyesztett ajtózárahhoz
- **ME:** Süllyesztett bútorzárahhoz
- **„/2” kivitel:** 2 db kulccsal
- **„/3” kivitel:** 3 db kulccsal

Cikkszám	EAN	CSE	Torlasz Ø	Y
	40 03482...		mm	
E 7/2	04280 9	10	7	24
E 7/3	04283 0	10	7	24
E 6/2	04270 0	10	6	22
E 700/2	04300 4	10	7	26
E 700/3	04303 5	10	7	26
ME/2	04340 0	10	6	14
E 7/2 <b>SB</b>	04281 6	10	7	24
E 7/3 <b>SB</b>	04481 0	10	7	24
E 6/2 <b>SB</b>	04271 7	10	6	22
E 700/2 <b>SB</b>	04301 1	10	7	26
E 700/3 <b>SB</b>	04501 5	10	7	26
ME/2 <b>SB</b>	04341 7	10	6	14
Pótkulcs*				
Egyedi kulcs*		Minta vagy szám alapján		
Nyerskulcs*				

\*Lásd a külön árjegyzéket.

**Speciális gyártmány felára** Lásd a külön árjegyzéket.

Felár:	Leírás
10 %	Főkulcsos kivitelben (2 kulcsos változat)
25 %	Speciális gyártmány

## Fegyverzár

### Gun Lock GL 345

#### Fegyverzár

- Biztosítja a fegyver elsütőbillentyűjét, annak blokkolásával
- Hatékony védelmet nyújt a fegyver illetéktelen használata ellen
- Két, egymásba illeszkedő részből áll, amelyeket egy reteszelőrendszer köt össze
- Egyedileg átkódolható számkombináció (3 számjegyű)
- Figyelem! A fegyverzárát csupán töltetlen fegyver biztosítására használja



Cikkszám	EAN	CSE
	40 03482...	
Gun Lock <b>SB</b> GL 345	23670 3	5

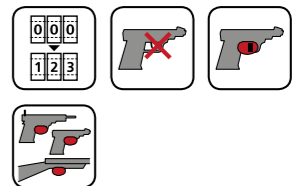

# Elektronikus ajtózár-rendszerek

NEM FELEJTI EL TÖBBÉ A KULCSOT! AZ ELEKTRONIKUS AJTÓZÁRRAL MINDEN KORÁBBINÁL KÉNYELMESEBBEN NYITHATJA ÉS ZÁRHATJA AZ AJTÓKAT.



Elektronikus ajtózár-rendszerek

Bevezetés	78
secuENTRY home	80
secuENTRY easy	82
A secuENTRY moduláris rendszer minden igényt kielégít	84
secuENTRY zárhengerek	86
secuENTRY billentyűzetek	90
secuENTRY transzponderek	92
secuENTRY kiegészítő modulok	93
secuENTRY adapterek	97
secuENTRY Windows szoftver	98
secuENTRY Windows szoftver tartozékokkal	99

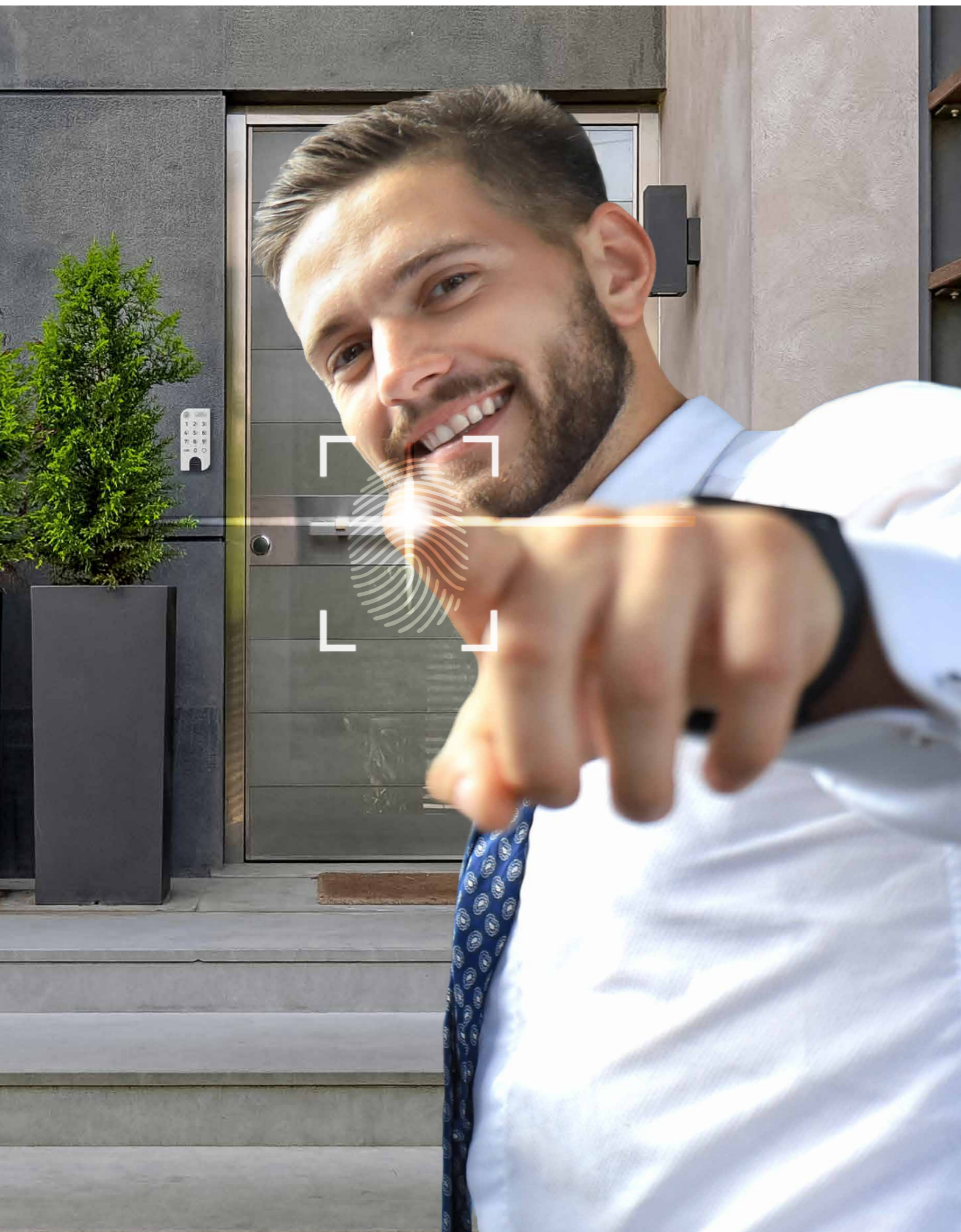

**ZÁRÁSI KÉNYELEM ÚJONNAN DEFINIÁLVA.** LEGYEN SZÓ AKÁR MAGÁNTERÜLETEK, CÉGEK VAGY HIVATALOK KÖVETELMÉNYEIRŐL: A secuENTRY TERMÉKEKBEN A BURG-WÄCHTER A LEGKORSZERŰBB TECHNOLOGIÁT ÉS A MAXIMÁLIS KÉNYELMET ÖTVÖZI. A FELHASZNÁLÓK PEDIG PONTOSAN EZT VÁRJÁK EL AZ INTELLIGENS AJTÓZÁRAKTÓL.

A secuENTRY termékkel a jövőben kulcs nélkül nyithatja ki háza vagy lakása ajtaját. Egyszerűen kóddal, ujjlenyomattal, transzponderrel vagy okostelefonos alkalmazással. De a secuENTRY ennél sokkal többre képes. Így a rendszert elektronikus garázskapec nyitóként is használhatja.

Vagy a videós ajtócsengővel együtt Door eGuard kaputelefon-rendszerként. Moduláris rendszerről kényelmesen összeállíthatja az alkalmazásához szükséges összes alkatrészt.

### NEM FELEJTI EL TÖBBÉ A KULCSOT!

A secuENTRY termékcsalád akár négy praktikus innovatív nyitási lehetőséget is kínál Önnek!



Nyitás PIN-kóddal



Nyitás ujjlenyomattal



Nyitás transzponderrel



Nyitás okostelefonnal (BURGsmart alkalmazás)

secu **ENTRY**



Kitüntetve! A BURG-WÄCHTER secuENTRY sorozatát („Made in Germany” minőség) a PLUS X AWARD „Legjobb termék” díjjal tüntették ki. Ezenkívül a secuENTRY home sorozat elnyerte a minőségi jelölést a formatervezés, az innováció, a kiváló minőség, a könnyű használat és a funkcionalitás kategóriákban.

### TERMÉKJELLEMZŐK

-  Használt Bluetooth-szabvány
-  Időjárás elleni védelem osztálya
-  Vésznyitó zárral
-  Pánikgátló henger szabadonfutóval és pánikfunkcióval

### AZONOSÍTÁSI MÓDOK

-  Billentyűzet
-  Ujjlenyomat funkció
-  Smartphone BURGsmart alkalmazás
-  Aktív transzponder (távirányítós kulcs)
-  Passzív transzponder (RFID Chip)



## secuENTRY home

### Henger, billentyűzet, aktív transzponder (távírányítós kulcs)



#### Tulajdonságok:



#### Alkalmazható azonosítási módok:



#### secuENTRY home zárbetét ENTRY 5000 CYL

- Az iOS és Android rendszerű ingyenes BURGsmart alkalmazással ez a zárbetét további alkatrészek nélkül használható
- Opcionális azonosítási módok: Billentyűzet, sE aktív transzponder (távírányítós kulcs)
- 6 számjegyű kód = 1 millió kódlehetőség (secuENTRY 7711 PIN billentyűzet használata esetén)
- Modern Bluetooth 5.2 LE szabvány
- Egy rendszergazdai kód, öt további felhasználó opcionális transzponderen
- (távírányítós kulcs) vagy okostelefonon keresztül
- Minden ajtóra alkalmazható 118 mm-es ajtóvastagságig (59/59)
- Elemek: 2x Mignon LR06 AA alkáli elem
- Kompatibilis a PIN-kódos billentyűzettel ENTRY 7711 Keypad PIN és a aktív transzponderrel (távírányítós kulcs) ENTRY sE-Key 7713 (alkalmazáson keresztül programozható)
- Elemekkel, szerelési tartozékkal, kezelési és beépítési utasítással

Cikkszám	EAN
ENTRY home 5000 CYL	40 03482... 50000 2



#### secuENTRY PIN-kódos billentyűzet ENTRY 7711 Keypad PIN

- Billentyűzetmező megvilágítással
- Billentyűzetmező kezelése nyomógombokkal
- 6 jegyű titkos kód
- Adatátvitel AES titkosítással
- Vezeték nélküli kapcsolat Bluetooth 5.2 LE-n keresztül
- Érintésvédelmi osztály IP53
- A billentyűzet elhelyezési távolsága az ajtó helyzetétől függően legfeljebb 4 m

Cikkszám	EAN
ENTRY 7711 Keypad PIN	40 03482... 50711 7

#### secuENTRY aktív transzponder (távírányítós kulcs) ENTRY sE-kulcs 7713

- Modern aktív transzponder
- Nagyfokú biztonság a kódolt kommunikációnak köszönhetően (AES titkosítás)
- Vezeték nélküli kapcsolat Bluetooth 5.2 LE-n keresztül
- Az ajtó gombnyomásra nyílik
- Minden secuENTRY termékhez használható

Cikkszám	EAN
ENTRY sE-Key 7713 SB	40 03482... 50713 1



## secuENTRY home

### Készlet – PIN-kód

#### secuENTRY készlet ENTRY home 5001 PIN

##### Készlet bejárati és belső ajtókhöz:

Elektronikus secuENTRY home zárbetét rádiós kapcsolattal (Bluetooth 5.2 LE) a home PIN-kódos billentyűzethez.

Tartalom: egy elektronikus secuENTRY home zárbetét, egy ENTRY 7711 billentyűzet PIN-kódos billentyűzet, elemek, szerelési tartozékok, kezelési és szerelési útmutató.



##### Belépés

##### 1. Okostelefonon / BURGsmart alkalmazáson keresztül

- Az alkalmazás beszerezhető az iOS App Store ill. Google Play Store áruházban

##### 2. PIN-kódos billentyűzet (secuENTRY 7711 PIN billentyűzet)

- Billentyűzetmező megvilágítással
- Billentyűzetmező kezelése nyomógombokkal
- 6 számjegyű titkos kód (rendszergazdai kód)

##### 3. Aktív transzponder (távírányítós kulcs)

- Opcionálisan kapható (lásd 80. vagy 92. oldalt)

##### Biztonságos

- Öt felhasználó az opcionális sE-kulcsokon vagy okostelefonokon keresztül
- 6 számjegyű kód = 1 millió lehetséges kódvariáció (PIN-kód)
- Adatátvitel AES titkosítással
- Manipulálás elleni védelem (zárolási idő)
- A billentyűzet időjárásálló, védelemosztály IP53

##### Kompatibilis

- Minden ajtóra alkalmazható 118mm-es ajtóvastagságig (59/59)
- Opcionálisan meghosszabbítható a külső tengelyhosszabbítóval (lásd 97. oldal)
- Bejárati és belső ajtókhöz
- A billentyűzet elhelyezési távolsága az ajtó helyzetétől függően legfeljebb 4 m

##### Egyszerű

- Az elektronikus vezérlésű secuENTRY home zárbetét helyettesíti a mechanikus profil zárbetétet
- A meglévő vasalaton semmilyen módosítást nem szükséges végrehajtani
- Fúrás nélkül felszerelhető - könnyű utólagos zárcsere

##### App

##### BURGsmart alkalmazás

- A zárbetét nyitása okostelefonnal
- Ingyenes letöltés az iOS App Store ill. Google Play Store áruházból
- Gyors telepítés, üzembe helyezés és beállítás
- Frissítéseknek a zárbetétbe és a számbillentyűzetbe való betöltéséhez

#### Tulajdonságok:



Billentyűzet

#### Alkalmazható azonosítási módok:

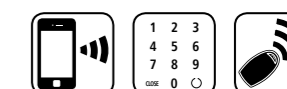

Cikkszám	EAN
secuENTRY home 5001 PIN	40 03482... 50010 1

# secuENTRY easy

## Készlet – PIN-kód



### secuENTRY Set

#### ENTRY easy 7601 Pincode

##### Készlet bejárati és belső ajtókhöz:

Elektronikus secuENTRY easy zárbetét rádiós kapcsolattal (Bluetooth 5.2 LE) a PIN-kódos billentyűzethez.

Tartalom: elektronikus secuENTRY easy zárbetét, 1 secuENTRY PIN-kódos számbillentyűzet, elemek, szerelési tartozékok, kezelési és beépítési utasítás, két vésznyitókulcs.

##### Belépés

#### 1. Okostelefonon / BURGsmart alkalmazáson keresztül

- Az app beszerezhető az App Store ill. Google Play Store áruházban

#### 2. PIN-kód bevitele billentyűzettel

- Billentyűzetmező megvilágítással
- Billentyűzetmező kezelése nyomógombokkal

#### 3. Aktív transzponder (távírányítós kulcs)

- Opcionálisan kapható (lásd 80. vagy 92. oldalt)

#### 4. A secuENTRY

Extender (lásd a 96. oldalt) termékkel kombinálva **passzív transzponder is** lehetséges

- Opcionálisan kapható (lásd 92. oldal)

##### Biztonságos

- 1 millió lehetséges kódvariáció (PIN-kód)
- Beépített vésznyitó zár mechanikus vésznyitókulccsal
- Manipulálás elleni védelem (zárolási idő)
- Adatátvitel AES titkosítással

##### Alkalmazás és PC-kezelés

- Idő- és naptárfunkciók
- Előzmények funkció: akár 2000 esemény
- Ingyenes BURGsmart alkalmazás:
  - 30 felhasználó a következőkkel:
    - Max. 30 kód (felhasználónként 1)
    - Max. 30 sE-kulcs (aktív transzponder, felhasználónként 1)
    - egy BURGsmart alkalmazás, felhasználónkénti hozzáférés

- Opcionális PC-szoftver (Windows):
  - Idő- és naptárfunkciók (kiterjedt időfunkciók)
  - 2000 felhasználó
    - Max. 2000 felhasználói kód
    - 6 számjegyű kódok
    - sE-kulcsok (aktív transzponder)
    - BURGsmart alkalmazás

##### Kompatibilis

- Minden ajtóra alkalmazható 118 mm-es ajtóvastagságig (59/59)
- Bejárati és belső ajtókhöz
- A billentyűzet elhelyezési távolsága az ajtó helyzetétől függően legfeljebb 4 m

##### Egyszerű

- Az elektronikus vezérlésű secuENTRY easy zárbetét helyettesíti a mechanikus profil zárbetétet
- A meglévő vasalaton semmilyen módosítást nem szükséges végrehajtani\*
- Fúrás nélkül felszerelhető - könnyű utólagos zárcsere

**Az egyes termékek egymással való kompatibilitásáról a termék-specifikus weboldalunkon tájékozódhat.**

\* Amennyiben a magkihúzás elleni védelem fel van felszerelve, akkor a mechanikus vésznyitó zár nem hozzáférhető!

##### Tulajdonságok:



Billentyűzet

##### Alkalmazható azonosítási módok:



Cikkszám	EAN
ENTRY easy 7601 PIN	40 03482... 50601 1

# secuENTRY easy

## Készlet – Ujjlenyomat

### secuENTRY Set

#### ENTRY easy 7602 Fingerprint

##### Készlet bejárati és belső ajtókhöz:

Elektronikus secuENTRY easy zárbetét rádiós kapcsolattal (Bluetooth 5.2 LE) a Fingerprint számbillentyűzethez.

Tartalom: elektronikus secuENTRY easy zárbetét, 1 secuENTRY Fingerprint számbillentyűzet, elemek, szerelési tartozékok, kezelési és beépítési utasítás, két vésznyitókulcs.

##### Belépés

#### 1. Okostelefonon / BURGsmart alkalmazáson keresztül

- Az app beszerezhető az App Store ill. Google Play Store áruházban

#### 2. PIN-kód bevitele billentyűzettel

- Billentyűzetmező megvilágítással
- Billentyűzetmező kezelése nyomógombokkal

#### 3. Ujjlenyomat bevitele a billentyűzettel

- Élőujj-felismerés
- Hozzáférés saját ujjlenyomattal
- Modern érzékelőtechnika

#### 4. Aktív transzponder (távírányítós kulcs)

- Opcionálisan kapható (lásd 80. vagy 92. oldalt)

#### 5. A secuENTRY

Extender (lásd a 96. oldalt) termékkel kombinálva **passzív transzponder is** lehetséges

- Opcionálisan kapható (lásd 92. oldal)

##### Biztonságos

- 1 millió lehetséges kódvariáció (PIN-kód)
- Beépített vésznyitó zár mechanikus vésznyitókulccsal
- Manipulálás elleni védelem (zárolási idő)
- Adatátvitel AES titkosítással

##### Alkalmazás és PC-kezelés

- Idő- és naptárfunkciók
- Előzmények funkció: akár 2000 esemény
- Ingyenes BURGsmart alkalmazás:
  - 30 felhasználó a következőkkel:
    - Max. 45 ujjlenyomat
    - Max. 30 kód (felhasználónként 1)

- Max. 30 sE-kulcs (aktív transzponder, felhasználónként 1)
- egy BURGsmart alkalmazás, felhasználónkénti hozzáférés

- Opcionális PC-szoftver (Windows):

- Idő- és naptárfunkciók (kiterjedt időfunkciók)
- 2000 felhasználó
  - Max. 2000 felhasználói kód
  - Ebből 300 ujjlenyomat (7073 Enrolment pro termékkel kombinálva)
  - 6 számjegyű kódok
  - sE-kulcsok (aktív transzponder)
  - BURGsmart alkalmazás

##### Kompatibilis

- Minden ajtóra alkalmazható 118 mm-es ajtóvastagságig (59/59)
- Bejárati és belső ajtókhöz
- A billentyűzet elhelyezési távolsága az ajtó helyzetétől függően legfeljebb 4 m

##### Egyszerű

- Az elektronikus vezérlésű secuENTRY easy zárbetét helyettesíti a mechanikus profil zárbetétet
- A meglévő vasalaton semmilyen módosítást nem szükséges végrehajtani\*
- Fúrás nélkül felszerelhető - könnyű utólagos zárcsere

**Az egyes termékek egymással való kompatibilitásáról a termék-specifikus weboldalunkon tájékozódhat.**

\* Amennyiben a magkihúzás elleni védelem fel van felszerelve, akkor a mechanikus vésznyitó zár nem hozzáférhető!



##### Tulajdonságok:



Billentyűzet

##### Alkalmazható azonosítási módok:

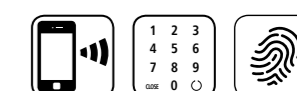

Cikkszám	EAN
ENTRY easy 7602 FP	40 03482... 50602 8

## A secuENTRY moduláris rendszer minden igényt kielégít

Legyen szó egy bejárati ajtóról, több ajtóról vagy egy teljes zárrendszerrel: A secuENTRY moduláris rendszerrel könnyedén összeállíthatja saját, egyedi rendszerét - igény szerint videó-megfigyeléssel is.

Az alábbi ábra mutatja, hogy milyen kombinációk és kommunikációs csatornák lehetségesek a secuENTRY sorozatnál. Ez növeli a rugalmasságot a berendezésben a moduláris összetétellel. A központi elem a négy különböző elektronikus ajtóhenger.

Különböző jellemzőik lehetővé teszik, hogy az Ön igényeihez igazodó rendszert válasszon.

Teljes rugalmasság a hozzáférési eszközökkel is - három billentyűzet, aktív és passzív transzponderek, mint távirányítós kulcsok vagy a BURGsmart alkalmazás lehetővé teszik a hozzáférést. Számos kiegészítővel bővítheti rendszerét, és egyéni igényeihez igazíthatja azt. A teljes secuENTRY rendszer a legújabb Bluetooth technológián keresztül kommunikál. Akár négyszer nagyobb hatótávolság és gyors és biztonságos adatátvitel érdekében.

A BURGsmart alkalmazás, amely ingyenesen elérhető az iOS és a Google Play Store áruházban, még több előnyt kínál: Így kényelmesen kezelheti a BURGcam videokamerákat, a Door eGuard 8500 videós ajtócsengőt vagy az eBoxx EASY+ csomagmegőrzőt egyetlen alkalmazásban.

### Ábra jelmagyarázata:

- Lehetséges kombinációk opcionális billentyűkkel
- Lehetséges kombinációk opcionális aktív transzponderekkel
- Lehetséges kombinációk opcionális passzív transzponderekkel
- Lehetséges kombinációk opcionális kiegészítő modulokkal
- Vezérlés a BURGsmart alkalmazással
- Vezérlés a secuENTRY BURG-WÄCHTER Cloud-dal

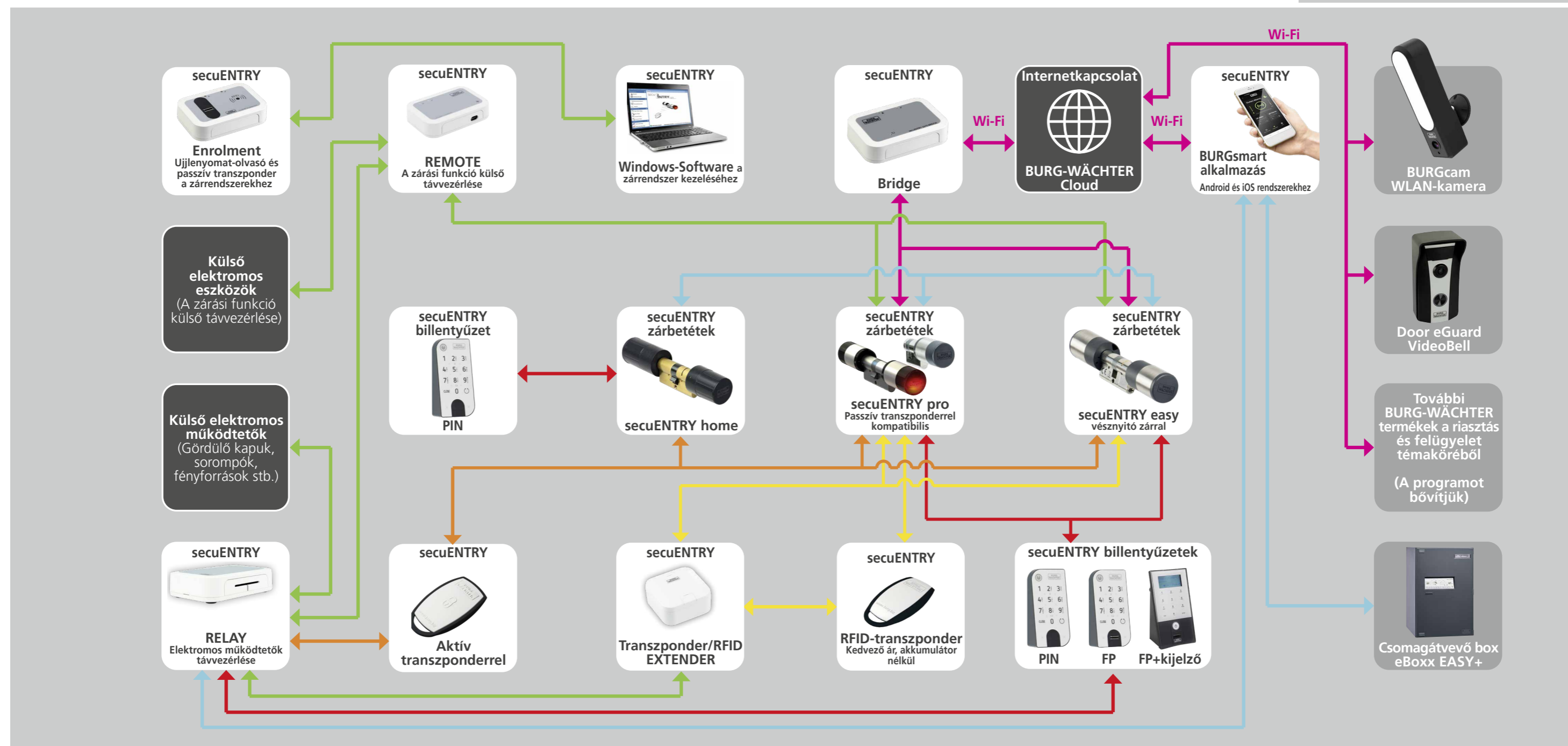

# secuENTRY

## Zárhenger



### secuENTRY home zárberetét ENTRY 5000 CYL

- Az iOS és Android rendszerű ingyenes BURGsmart alkalmazással ez a zárberetét további alkatrészek nélkül használható

#### Hozzáférés/opcionális azonosítási módok

##### 1. Okostelefonon / BURGsmart alkalmazáson keresztül

- Az alkalmazás beszerezhető az iOS App Store ill. Google Play Store áruházban

##### 2. PIN-kódos billentyűzet (secuENTRY 7711 PIN billentyűzet)

- Billentyűzetmező megvilágítással
- Billentyűzetmező kezelése nyomógombokkal
- 6 számjegyű titkos kód (rendszergazdai kód)

##### 3. Aktív transzponder (távírányítós kulcs)

- Opcionálisan kapható (lásd 80. vagy 92. oldalt)

#### Biztonságos

- Öt felhasználó az opcionális aktív transzponderen (távírányítós kulcs) vagy okostelefonokon keresztül
- 6 számjegyű kód = 1 millió lehetséges kódvariáció (PIN-kód)
- Adatátvitel AES titkosítással
- Manipulálás elleni védelem (zárolási idők)
- A billentyűzet időjárásálló, védettségi osztály IP53

#### Kompatibilis

- Minden ajtóra alkalmazható 118 mm-es ajtóvastagságig (59/59)
- Bejárati és belső ajtókhöz
- A billentyűzet elhelyezési távolsága az ajtó helyzetétől függően legfeljebb 4 m

#### Egyszerű

- Az elektronikus vezérlésű secuENTRY home zárberetét helyettesíti a mechanikus profil zárberetét
- A meglévő vasalaton semmilyen módosítást nem szükséges végrehajtani
- Fúrás nélkül felszerelhető - könnyű utólagos zárcsere
- Működés elemmel: 2x Mignon LR06 AA alkáli elemekkel

#### App

##### BURGsmart alkalmazás

- A zárberetét nyitása okostelefonnal
- Ingyenes letöltés az iOS App Store ill. Google Play Store áruházból
- Gyors telepítés, üzembe helyezés és beállítás
- Frissítéseknek a zárberetétbe és a számbillentyűzetbe való betöltéséhez

### ENTRY 5000 CYL

Bluetooth: 5.2 LE

#### Kompatibilis a következőkkel:

- Billentyűzet: ENTRY 7711 Keypad PIN
- távírányítós kulcs: ENTRY sE-Key 7713

#### Tulajdonságok:



#### Alkalmazható azonosítási módok:

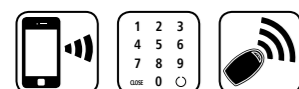

Cikkszám	EAN
ENTRY home 5000 CYL	40 03482... 50000 2

# secuENTRY

## Zárhenger

### secuENTRY easy zárberetét ENTRY 7600 CYL

- Az iOS és Android rendszerű ingyenes BURGsmart alkalmazással ez a zárberetét további alkatrészek nélkül használható

#### Hozzáférés/opcionális azonosítási módok

##### 1. Okostelefonon / BURGsmart alkalmazáson keresztül

- Az app beszerezhető az App Store ill. Google Play Store áruházban

##### 2. PIN-kódos billentyűzet (5711, 5712, 7711 vagy 7712)

- Billentyűzetmező megvilágítással

##### 3. Ujjlenyomat bevitelle a billentyűzettel

- Élőujj-felismerés
- Hozzáférés saját ujjlenyomattal
- Modern érzékelőtechnika

##### 4. Aktív transzponder (távírányítós kulcs)

- Opcionálisan kapható (lásd 80. vagy 92. oldalt)

- A secuENTRY Extender (lásd a 96. oldalt) termékkel kombinálva **passzív transzponder is** lehetséges
- Opcionálisan kapható (lásd 92. oldal)

#### Biztonságos

- 1 millió lehetséges kódvariáció (PIN-kód)
- Beépített vésznyitó zár mechanikus vésznyitókulccsal
- Manipulálás elleni védelem (zárolási idők)
- Adatátvitel AES titkosítással

### ENTRY 7600 CYL

Bluetooth: 5.2 LE

#### Kompatibilis a következőkkel:

- Billentyűzet: ENTRY 7711 Keypad PIN
- Billentyűzet: ENTRY 7712 Keypad FP
- Billentyűzet: ENTRY 5711/5712 Keypad FP
- távírányítós kulcs: ENTRY sE-Key 7713
- RFID Extender 7174

Cikkszám	EAN
ENTRY easy 7600 CYL	40 03482... 50600 4

#### Alkalmazás és PC-kezelés

- Idő- és naptárfunkciók
- Előzmények funkció: akár 2000 esemény
- Ingyenes BURGsmart alkalmazás:
  - 30 felhasználó a következőkkel:
    - Max. 45 ujjlenyomat
    - Max. 30 kód (felhasználónként 1)
    - Max. 30 sE-kulcs (aktív transzponder, felhasználónként 1)
    - egy BURGsmart alkalmazás, felhasználónkénti hozzáférés
- Opcionális PC-szoftver (Windows):
  - Idő- és naptárfunkciók (kiterjedt időfunkciók)
  - 2000 felhasználó
  - Max. 2000 felhasználói kód
  - Ebből 300 ujjlenyomat (7073 Enrolment pro termékkel kombinálva)
  - 6 számjegyű kódok
  - sE-kulcsok (aktív transzponder)
  - BURGsmart alkalmazás

#### Kompatibilis

- Minden ajtóra alkalmazható 118 mm-es ajtóvastagságig (59/59)
- Bejárati és belső ajtókhöz
- A billentyűzet elhelyezési távolsága az ajtó helyzetétől függően legfeljebb 4 m

#### Egyszerű

- Az elektronikus vezérlésű secuENTRY easy zárberetét helyettesíti a mechanikus profil zárberetét
- A meglévő vasalaton semmilyen módosítást nem szükséges végrehajtani\*
- Fúrás nélkül felszerelhető - könnyű utólagos zárcsere
- Működés elemmel: 2x Mignon LR06 AA alkáli elemekkel

#### Az egyes termékek egymással való kompatibilitásáról a termék-specifikus weboldalunkon tájékozódhat.

\* Amennyiben a magkihúzás elleni védelem fel van felszerelve, akkor a mechanikus vésznyitó zár nem hozzáférhető!



ENTRY 7600 CYL



#### Tulajdonságok:



#### Alkalmazható azonosítási módok:



# secuENTRY

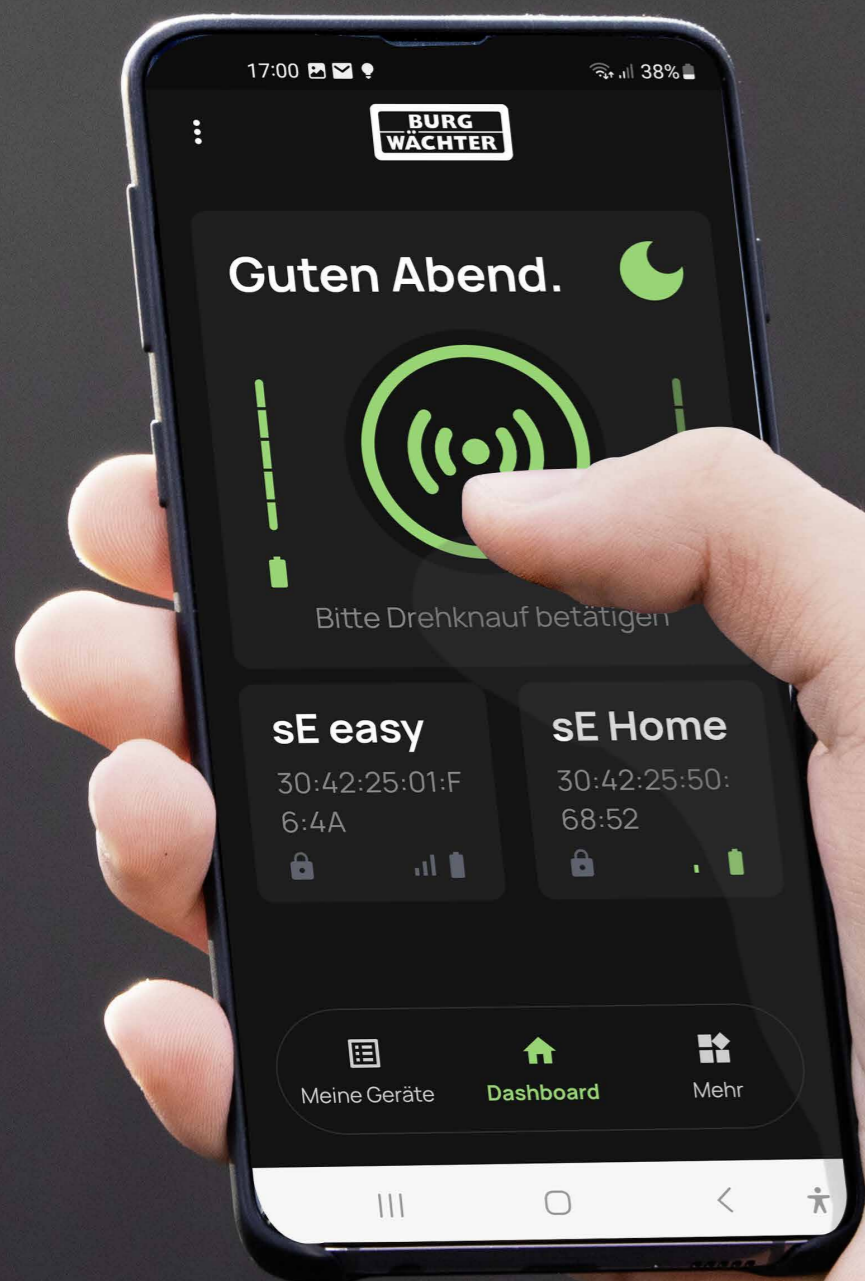

BURGSmart alkalmazás  
Android és iOS rendszerekhez  
(lásd a 93. oldalt)

## secuENTRY Zárhenger

### secuENTRY pro zárhenger

ENTRY 7000 CYL, ENTRY 7010 TWIN, ENTRY 7030 HALF

- Az iOS és Android rendszerű ingyenes BURGSmart alkalmazással ez a zárberet további alkatrészek nélkül használható

#### Hozzáférés/opcionális azonosítási módok

##### 1. Okostelefonon / BURGSmart alkalmazáson keresztül

- Az app beszerezhető az App Store ill. Google Play Store áruházban

##### 2. PIN-kódos billentyűzet (5711, 5712, 7711 vagy 7712)

- Billentyűzetmező megvilágítással

##### 3. Ujjlenyomat bevitelle a billentyűzettel

- Élőujj-felismerés
- Hozzáférés saját ujjlenyomattal
- Modern érzékelőtechnika

##### 4. Aktív transzponder (távírányítós kulcs)

- Opcionálisan kapható (lásd 80. vagy 92. oldalt)

#### Biztonságos

- 1 millió lehetséges kódvariáció (PIN-kód)
- Manipulálás elleni védelem (zárolási idők)
- Adattávitel AES titkosítással

#### Alkalmazás és PC-kezelés

- Idő- és naptárfunkciók
- Előzmények funkció: akár 2000 esemény
- Ingyenes BURGSmart alkalmazás:
  - 30 felhasználó a következőkkel:
    - Max. 45 ujjlenyomat (felhasználónként 2)
    - Max. 30 kód (felhasználónként 1)
    - Max. 30 sE-kulcs (aktív transzponder, felhasználónként 1)
    - egy BURGSmart alkalmazás, felhasználónkénti hozzáférés

- Opcionális PC-szoftver (Windows):
  - Idő- és naptárfunkciók (kiterjedt időfunkciók)
  - 2000 felhasználó (Max. 2000 felhasználói kód. Ebből max. 300 ujjlenyomat, 6 számjegű kódok, aktív

transzponder (távírányítós kulcs), BURGSmart alkalmazás)

- felhasználókkal kapcsolatos adatok kezelése, jogosultságok meghatározása, előzmények kiolvasása stb.

#### Kompatibilis

- Pánikgátló hengerként is használható: alapfelszereltségként szabadonfutóval és FZG\* pánikfunkcióval a PIV 2020-07-06-os kiadású FZG\*\* irányelvének megfelelően.

- Minden ajtóra alkalmazható 118 mm-es ajtóvastagságig (59/59)

- Bejárati és belső ajtókhöz

- A billentyűzet elhelyezési távolsága az ajtó helyzetétől függően legfeljebb 4 m

#### Egyszerű

- Az elektronikus vezérlésű secuENTRY easy zárberet helyettesíti a mechanikus profil zárberetet

- A meglévő vasalaton semmilyen módosítást nem szükséges végrehajtani\*

- Fúrás nélkül felszerelhető - könnyű utólagos zárcsere

#### Sajátosságok

- Időjárásálló zárberet: IP65

- Elem: egy CR123A lítium elem (két elem a 7010 TWIN-hez)

- 7010 TWIN: A zárhenger mindkét oldalon szabadon forog. Azonosítás mindkét oldalról szükséges

- Zárhenger hossza:

**7000 CYL:** min./max.: 60 – 130 mm ajtóvastagság: min. 30/30 mm, max. 67,5/62,5 mm (A zárcsavar közepétől mérve)

**7010 TWIN:** min./max.: 60 – 127,5 mm ajtóvastagság: min. 30/30 mm, max. 67,5/60 mm (A zárcsavar közepétől mérve)

**7030 HALF:** min./max.: Teljes hossz 77,5 mm-ig: min. 30/10 mm, max. 67,5/10 mm (a zárcsavar közepétől mérve)



ENTRY 7000 CYL



ENTRY 7010 TWIN



ENTRY 7030 HALF

### secuENTRY pro zárberetenként

#### Kompatibilis a következőkkel:

- Billentyűzet: ENTRY 5711 Keypad PIN
- Billentyűzet: ENTRY 7711 Keypad PIN
- Billentyűzet: ENTRY 5712 Keypad FP
- Billentyűzet: ENTRY 7712 Keypad FP
- távírányítós kulcs ENTRY sE-Key 7713
- transzponder: ENTRY 5710 Transponder
- transzponder: ENTRY 7710 RFID Transponder

#### Tulajdonságok:



#### Alkalmazható azonosítási módok:



Cikkszám	EAN
ENTRYpro 7000 CYL	57130 9
ENTRYpro 7010 TWIN	57140 8
ENTRYpro 7030 HALF	57160 6

\* Megfelel a DIN18252:2018-05 szerinti F2 és FZG pánikfunkciós osztály követelményeinek.  
\*\* A Schlösser und Beschläge Velbert (PIV) intézet által bevizsgálva

## secuENTRY billentyűzetek



### secuENTRY PIN-kódos billentyűzet ENTRY 5711 Keypad PIN

- Billentyűzet kijelzővel
- Billentyűzetmező megvilágítással
- Billentyűzetmező kezelése érintőpaddal, bekapcsolás mechanikus nyomógombbal
- Felhasználóbarát menü navigáció
- 6 jegyű titkos kód
- Adatátvitel AES titkosítással
- Vezeték nélküli kapcsolat Bluetooth 4.0 LE-n keresztül
- A billentyűzet időjárásálló, védelemosztály IP65
- A billentyűzet elhelyezési távolsága az ajtó helyzetétől függően legfeljebb 4 m
- Működés elemmel: 2x Mignon LR06 AA alkáli elemekkel

#### Kompatibilis a következőkkel:

- Zárbetét: ENTRY 7100 CYL
- Zárbetét: ENTRY 7116 DUO
- Zárbetét: ENTRY 7000 CYL
- Zárbetét: ENTRY 7010 TWIN
- Zárbetét: ENTRY 7030 HALF
- Zárbetét: ENTRY 7600 CYL
- Kiegészítő modul: ENTRY 7071 RELAY



Cikkszám	EAN
ENTRY 5711 Keypad PIN	40 03482... 57110 1

## secuENTRY billentyűzetek

### secuENTRY Fingerprint-billentyűzet ENTRY 5712 Keypad FP

- Billentyűzet kijelzővel
- Billentyűzetmező megvilágítással
- Billentyűzetmező kezelése érintőpaddal, bekapcsolás mechanikus nyomógombbal
- Felhasználóbarát menü navigáció
- 6 jegyű titkos kód

- Élőujj-felismerés
- Modern érzékelőtechnika
- Adatátvitel AES titkosítással
- A billentyűzet időjárásálló, védelemosztály IP55
- A billentyűzet elhelyezési távolsága az ajtó helyzetétől függően legfeljebb 4 m
- Működés elemmel: 2x Mignon LR06 AA alkáli elemekkel

#### ENTRY 5712 Keypad FP

Bluetooth: 4.0 LE

#### Kompatibilis a következőkkel:

- Zárbetét: ENTRY 7100 CYL
- Zárbetét: ENTRY 7600 CYL
- Zárbetét: ENTRY 7116 DUO
- Zárbetét: ENTRY 7000 CYL
- Zárbetét: ENTRY 7010 TWIN
- Zárbetét: ENTRY 7030 HALF
- Kiegészítő modul: ENTRY 7071 RELAY

Cikkszám	EAN
ENTRY 5712 KP FP	40 03482... 57120 0



### secuENTRY PIN-kódos billentyűzet ENTRY 7711 Keypad PIN

- Billentyűzetmező megvilágítással
- Billentyűzetmező kezelése nyomógombokkal
- 6 jegyű titkos kód
- Adatátvitel AES titkosítással
- Vezeték nélküli kapcsolat Bluetooth 5.2 LE-n keresztül
- A billentyűzet időjárásálló, védelemosztály IP53
- A billentyűzet elhelyezési távolsága az ajtó helyzetétől függően legfeljebb 4 m

- Működés elemmel: 2x Mignon LR06 AA alkáli elemekkel

#### Kompatibilis a következőkkel:

- Zárbetét: ENTRY 5000 CYL
- Zárbetét: ENTRY 7100 CYL
- Zárbetét: ENTRY 7116 DUO
- Zárbetét: ENTRY 7600 CYL
- Zárbetét: ENTRY 7000 CYL
- Zárbetét: ENTRY 7010 TWIN
- Zárbetét: ENTRY 7030 HALF
- Kiegészítő modul: ENTRY 7171 RELAY



Cikkszám	EAN
ENTRY 7711 Keypad PIN	40 03482... 50711 7

### secuENTRY Fingerprint-billentyűzet ENTRY 7712 Keypad FP

- Billentyűzetmező megvilágítással
- Billentyűzetmező kezelése nyomógombokkal
- 6 jegyű titkos kód
- Élőujj-felismerés
- Modern érzékelőtechnika
- Adatátvitel AES titkosítással
- Vezeték nélküli kapcsolat Bluetooth 5.2 LE-n keresztül
- A billentyűzet időjárásálló, védelemosztály IP43

- A billentyűzet elhelyezési távolsága az ajtó helyzetétől függően legfeljebb 4 m
- Működés elemmel: 2x Mignon LR06 AA alkáli elemekkel

#### Kompatibilis a következőkkel:

- Zárbetét: ENTRY 7600 CYL
- Zárbetét: ENTRY 7100 CYL
- Zárbetét: ENTRY 7116 DUO
- Zárbetét: ENTRY 7600 CYL
- Zárbetét: ENTRY 7000 CYL
- Zárbetét: ENTRY 7010 TWIN
- Zárbetét: ENTRY 7030 HALF
- Kiegészítő modul: ENTRY 7071 RELAY

Cikkszám	EAN
ENTRY 7712 Keypad FP	40 03482... 50712 4



## secuENTRY transzponder



ENTRY 7710 RFID

### secuENTRY passzív transzponder ENTRY 7710 RFID

- Modern passzív transzponder
- Nagyfokú biztonság a kódolt kommunikációnak köszönhetően (MIFARE DESFire 128 bites titkosítású)
- Ideális szállodai felhasználásra vagy határidőhöz kötött beléptetési jogosultsághoz

#### Kompatibilis a következőkkel:

- Zárbetét: ENTRY 7000 CYL
- Zárbetét: ENTRY 7010 TWIN
- Zárbetét: ENTRY 7030 HALF
- Zárbetét: ENTRY 7116 DUO
- Kiegészítő modul: 7174 RFID Transponder Extender



Cikkszám	EAN
ENTRY 7710 RFID	40 03482... 50710 0



ENTRY SE-KEY 7713

### secuENTRY aktív transzponder (távírányítós kulcs) ENTRY sE-kulcs 7713

- Modern aktív transzponder
- Nagyfokú biztonság a kódolt kommunikációnak köszönhetően (AES titkosítás)
- Vezeték nélküli kapcsolat Bluetooth 5.2 LE-n keresztül
- Az ajtó gombnyomásra nyílik
- Ideális szállodai használatra is
- Minden secuENTRY termékhez használható



Cikkszám	EAN
ENTRY sE-Key 7713 <b>SB</b>	40 03482... 50713 1

## secuENTRY BURGsmart alkalmazás, kiegészítő modulok

### secuENTRY BURGsmart alkalmazás

#### Android és iOS rendszerekhez

- Ingyenes letöltés az iOS App Store ill. Google Play Store áruházból
- Kisebbszámú zárrendszerek kezelésére
- Időfunkciókkal, jogosultságok meghatározása és előzmények funkció



#### Cikkszám

BURGsmart alkalmazás



### secuENTRY ENTRY 5670 Bridge

- Lehetővé teszi a secuENTRY zárbetétek távoli kinyitását a BURGsmart alkalmazás használatával
- Családtagok, barátok, mesteremberek hozzáférést kaphatnak – az Ön távollétében is

#### Kompatibilis azonosítási módok

##### 1. Okostelefonon / BURGsmart alkalmazáson keresztül

- Az app beszerezhető az App Store ill. Google Play Store áruházban

##### 2. secuENTRY Software pro

### ENTRY 5670 Bridge

Bluetooth: 4.0 LE

#### Kompatibilis a következőkkel:

- Zárbetét: ENTRY 7600 CYL
- Zárbetét: ENTRY 7000 CYL
- Zárbetét: ENTRY 7100 CYL
- Zárbetét: ENTRY 7116 DUO
- Zárbetét: ENTRY 7010 TWIN
- Zárbetét: ENTRY 7030 HALF
- Kiegészítő modul: ENTRY 7071 RELAY

#### Biztonságos

- Tápellátás a mellékelt USB-C kábelen keresztül (5V 1A tápegység nem tartozék)
- Adatátvitel AES titkosított/ Bluetooth

#### Sajátosságok

- A secuENTRY zárhengerrel együtt időkorlátos kódok is programozhatók, pl. nyaralók számára.
- Távoli programozás a BURGsmart alkalmazás és a secuENTRY Software Pro kombinációjának használatával
- Az internetes kapcsolat előfeltétel: A helyi WLAN (2,4 GHz) hálózatra való csatlakozás után a Bridge kódot Bluetooth-jelet küld a secuENTRY zárbetétnek.

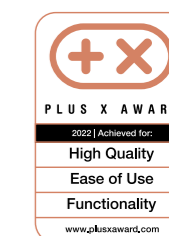

Cikkszám	EAN
ENTRY 5670 Bridge	40 03482... 56280 2



# secuENTRY

## Kiegészítő modulok



### secuENTRY ENTRY 7071 RELAY

- Vezérlőegység a külső elektromos készülékek kapcsolásához (gördülő kapuk, sorompók, fényforrások stb. kezelése)

#### Hozzáférés/opcionális azonosítási módok

##### 1. Okostelefonon / BURGsmart alkalmazáson keresztül

- Az app beszerezhető az App Store ill. Google Play Store áruházban

##### 2. PIN-kódos billentyűzet (5711, 5712, 7711 vagy 7712)

- Billentyűzetmező megvilágítással

##### 3. Ujjlenyomat bevitele a billentyűzettel

- Élőujj-felismerés
- Hozzáférés saját ujjlenyomattal
- Modern érzékelőtechnika

##### 4. Aktív transzponder (távírányítós kulcs)

- Opcionálisan kapható (lásd 80. vagy 92. oldalt)

- A secuENTRY Extender (lásd a 96. oldalt) termékkel kombinálva **passzív transzponder is** lehetséges

- Opcionálisan kapható (lásd 92. oldal)

#### Biztonságos

- 1 millió lehetséges kódvariáció (PIN-kód)
- Manipulálás elleni védelem (zárolási idők)
- Adatátvitel AES titkosítással

### ENTRY 7071 RELAY

Bluetooth: 4.0 LE

#### Kompatibilis a következőkkel:

- kiegészítő modul: ENTRY 7174 Transponder Extender
- Billentyűzet: ENTRY 5711 Keypad PIN
- Billentyűzet: ENTRY 7711 Keypad PIN
- Billentyűzet: ENTRY 5712 Keypad FP
- Billentyűzet: ENTRY 7722 Keypad FP
- távírányítós kulcs: ENTRY sE-Key 7713

#### Alkalmazás és PC-kezelés

- Idő- és naptárfunkciók
- Előzmények funkció: akár 2000 esemény
- Ingyenes BURGsmart alkalmazás:
  - 30 felhasználó a következőkkel:
    - Max. 45 ujjlenyomat
    - Max. 30 kód (felhasználónként 1)
    - Max. 30 sE-kulcs (aktív transzponder, felhasználónként 1)
    - Max. 30 RFID passzív transzponder (aktív transzponder, felhasználónként 1)
    - egy BURGsmart alkalmazás, felhasználónkénti hozzáférés
- Opcionális PC-szoftver (Windows):
  - Idő- és naptárfunkciók (kiterjedt időfunkciók)
  - 2000 felhasználó
    - Max. 2000 felhasználói kód
    - Ebből 300 ujjlenyomat (7073 Enrolment pro termékkel kombinálva)
    - 6 számjegyű kódok
    - sE-kulcsok (aktív transzponder)
    - BURGsmart alkalmazás

#### Egyszerű

- Fúrás nélkül felszerelhető - könnyű utólagos zárcsere

#### Sajátosságok

- Tápellátás: 6V – 12V DC 500 mAh
- Csatlakozások:
  - NC potenciálmentes, normálisan zárt érintkező (max. 24V 1A)
  - NO potenciálmentes, normálisan nyitott érintkező (max. 24V 1A)

Az egyes termékek egymással való kompatibilitásáról a termék-specifikus weboldalunkon tájékozódhat.

Cikkszám	EAN
ENTRY 7071 RELAY	40 03482... 57180 4



# secuENTRY

## Kiegészítő modulok



### secuENTRY ENTRY 7172 REMOTE

- Alkalmazás: Kapcsolóegység külső vezérlőegységek, pl. időfelvétel, riasztórendszerek stb. integrálásához a secuENTRY zárrendszerekbe.

#### Kompatibilis azonosítási módok

##### 1. Okostelefonon / BURGsmart alkalmazáson keresztül

- Az alkalmazás beszerezhető az iOS App Store ill. Google Play Store áruházban

##### 2. Aktív transzponder sE-Key (távírányítós kulcs)

- Opcionálisan kapható (lásd 80. vagy 92. oldalt)

#### Biztonságos

- Fordított polaritás elleni védelem
- Tápellátás a mellékelt USB-C kábelon keresztül (5V 1A tápegység nem tartozék)
- Adatátvitel AES titkosított/ Bluetooth

#### Sajátosságok

- Beépítési feltételek: telepítés időjárással és manipulációval szemben védett területen
- Kapcsolási szint: max. 12V
- Kapcsoló érintkező impulzus-időtartama 0,5-1 mp.
- Rádió hatótávolsága: max. 4 m

### ENTRY 7172 REMOTE

Bluetooth: 5.2 LE

#### Kompatibilis a következőkkel:

- Zárbetét: ENTRY 7100 CYL
- Zárbetét: ENTRY 7116 DUO
- Zárbetét: ENTRY 7000 CYL
- Zárbetét: ENTRY 7600 CYL
- Zárbetét: ENTRY 7010 TWIN
- Zárbetét: ENTRY 7030 HALF
- Kiegészítő modul: ENTRY 7071 RELAY

Cikkszám	EAN
ENTRY 7172 REMOTE	40 03482... 50172 6





# secuENTRY

## Kiegészítő modulok



### secuENTRY

#### ENTRY 7174 RFID EXTENDER

- Fali olvasó olvasáshoz RFID transzponderek

#### Kompatibilis azonosítási módok

##### 1. Passzív transzponder (ENTRY 7710 RFID)

- Opcionálisan kapható (lásd 92. oldal)

#### Biztonságos

- Tápegység: Vagy Akkumulátoros CR123A akkumulátorral vagy külső egyenáramú feszültségforráson keresztül 4,9 V - 21 V, Min. 500 mA
- Adatátvitel AES titkosított/ Bluetooth

#### Sajátosságok

- A maximális rádió-hatótávolság a fali leolvasó és a secuENTRY ajtózár között: kb. 4 m
- Hallható visszajelzés
- Érintésvédelmi osztály IP65
- 1:1 Bejelentkezés kiértékelő egységgel
- Folyamatos árammal ellátás lehetséges (IP érintésvédelmi osztály elmarad)

### ENTRY 7174 RFID EXTENDER

Bluetooth: 5.2 LE

#### Kompatibilis a következőkkel:

- Zárbetét: ENTRY 7100 CYL
- Zárbetét: ENTRY 7116 DUO
- Zárbetét: ENTRY 7000 CYL
- Zárbetét: ENTRY 7600 CYL
- Zárbetét: ENTRY 7010 TWIN
- Zárbetét: ENTRY 7030 HALF
- Kiegészítő modul: ENTRY 7071 RELAY
- Kiegészítő modul: ENTRY 7171 RELAY

Cikkszám	EAN
ENTRY 7174 RFID EXTENDER	50174 0



# secuENTRY

## Adapter

### secuENTRY

#### Adapter zárhengerhez

- Opcionális cikk az alapfelszereltséghez tartozó műanyag hosszabbításokhoz
- Anyag: Sárgaréz
- Rendeltetés: A zárótengely meghosszabbítása secuENTRY 7000, 7010, 7030 zárbetét esetében

Cikkszám	CSE	EAN
		40 03482...
Pro adapter 5 mm	5	39200 3
Pro adapter 10 mm	5	39210 2
Pro adapter 15 mm	5	39220 1
Pro adapter 20 mm	5	39230 0
Pro adapter 25 mm	3	39240 9
Pro adapter 30 mm	3	39250 8
Pro adapter 35 mm	3	39260 7
Pro adapter 40 mm	3	39270 6

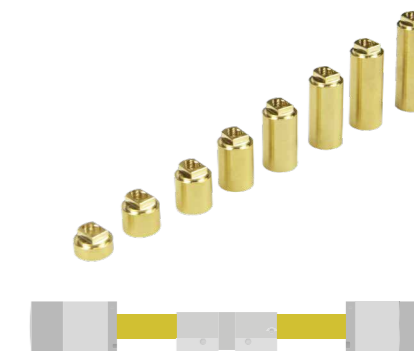

### secuENTRY

#### Tengely meghosszabbítása ENTRY 5671 WVE

- Anyag: Nemesacél
- Rögzítés: Az eredeti tengelyt az ajtó méretétől függően ki kell igazítani
- Beállítás: A (zárcsavar közepétől mért) 61 és 77 mm közötti távolságokhoz az alapfelszereltségű tengelyt akár 16 mm-rel is le kell rövidíteni.
- A külső tengely meghosszabbítása maximum: 104 mm (a zárcsavar közepétől mérve) csak a 7100, 7600 vagy a könnyű henger esetében.
- Szállítási terjedelem: A tengely meghosszabbítása, rögzítő csapszeg

Cikkszám	EAN
	40 03482...
ENTRY 5671 WVE	56450 9



ENTRY 5671 WVE

### secuENTRY

#### Tengely meghosszabbítása ENTRY 5672 WVE

- Anyag: hatszögletű acéltengely
- A külső tengely meghosszabbítása maximum: 101 mm (a zárcsavar közepétől mérve) csak a 7116 vagy az easy+ zárbetét esetében
- Szállítási terjedelem: A tengely meghosszabbítása, megfelelően hosszú csavar

Cikkszám	EAN
	40 03482...
ENTRY 5672 WVE	56722 7



ENTRY 5672 WVE

## secuENTRY

### Windows szoftver



#### secuENTRY

##### ENTRY 7783 Software pro

###### A zárrendszerekhez szükséges szoftverek. Az alapbeállításához szükséges.

- Ügyfelenként akár 2000 felhasználó és 1000 ajtó (500 ajtó szálloda üzemmódban) kezelése.
- Felhasználók elnevezése, időfunkciók, jogosultságok meghatározása állandó nyitási funkció
- A passzív jeladók programozása QR-kód és secuENTRY Enrolment használatával
- Ujjlenyomatok beolvasása a secuENTRY Enrolment használatával
- Naptárfunkció ünnepnapokkal együtt; előzmények kiolvasása
- Felhasználó időzítő/Időzítő beállításai: 24/50; Állandó időzítő/Időzítő beállításai 16/50
- Rendszerkövetelmény: Windows 10 és 11 standard konfigurációban, USB-port
- Nincs szükség állandó rádiós kapcsolatra a PC és a záregység között

#### ENTRY 7783

##### Kompatibilis a következőkkel:

- Zárbetét: ENTRY 7100 CYL
- Zárbetét: ENTRY 7116 DUO
- Zárbetét: ENTRY 7000 CYL
- Zárbetét: ENTRY 7010 TWIN
- Zárbetét: ENTRY 7030 HALF
- Zárbetét: ENTRY 7600 CYL
- Kiegészítő modul: ENTRY 7071 RELAY/

Cikkszám	EAN
ENTRY 7783 Software pro	40 03482... 50783 4



5.2 LE



#### secuENTRY

##### ENTRY 7790 szálloda szoftver

###### A szállodai alkalmazásokhoz / a vendégek és belépési kódjaik kezeléséhez szükséges szoftverek.

- A vendégkód minden információt tartalmaz, közösségi ajtókhöz, sorompókhöz és garázsajtókhöz is megfelelő
- A kijelentkezés időpontjának meghatározása
- Legfeljebb 500 ajtóig alkalmas szállodákhoz és üdülő létesítményekhez
- Maximális foglalási idő 29 vendégéjszaka
- Nincs szükség csatlakozni a zárhoz
- Előfeltétel: secuENTRY pro 7083 rendszerszoftver (a szoftver kiegészítő funkciói használhatók)
- Naplózási funkció a szoftveren belül
- Interfészekon keresztül kompatibilis bejelentkeztető automatákkal és foglaló szoftverekkel
- Rendszerkövetelmény: Windows 10 és 11 standard konfigurációban, USB-port

Cikkszám	EAN
ENTRY 7790 szállodaszoftver	40 03482... 50790 2

## secuENTRY

### Windows szoftver, szoftvertartozékok

#### secuENTRY

##### ENTRY 7073 Enrolment

- USB programozókészülék a zárásra jogosult ujjlenyomatok, valamint a passzív transzponderek biometrikus eltárolásához a secuENTRY pro kezelőszoftverben.
- Használat a Software Pro számítógépes szoftverrel
- A mentett ujjlenyomat-adatkészlet ellenőrzése
- Nagyfokú kényelem a használati jogosultságok kezelésekor (pl. különböző használati jogosultságokkal, valamint látogatói transzponderekkel rendelkező cégek és hivatalok esetében)

##### Kompatibilis a következőkkel:

- ENTRY 7083 Software pro
- ENTRY 7783 Software pro



Cikkszám	EAN
ENTRY 7073 Enrolment	40 03482... 57200 9



# Ablak-/ ajtóbiztonság, ajtótechnika

BIZTONSÁG AZ UTÓLAGOS ZÁRCSERÉHEZ ÉS PRAKTIKUS SEGÍTSÉG  
A MINDENNAPOKHOZ: ABLAK- ÉS AJTÓBIZTONSÁGTECHNIKA  
A BURG-WÄCHTER-TŐL AZ OTTHONA SZÁMÁRA.

WinSafe ablakbiztonság	102
Ajtótechnika és ablakbiztonság - Műszaki adatok	106
Elektronikus ajtózárok	108
Biztonsági ajtóláncok	110
Ajtótechnika	114



Ablak-/ajtóbiztonság, ajtótechnika

## Ablakbiztonság

### WinSafe



#### WinSafe WS 11

##### Ablakbiztonság egyszárnyú ablakokhoz

- VdS által elismert fa és alumínium ablakokhoz
- Stabil lengőretesszel
- Lehetséges szerelési helyzetek: Alsó, felső és fogantyú oldalon
- Egyszerű saját felszerelés
- Nagy zárési komfort
- Falcvastagság: 15-25 mm
- Műszaki adatok: oldal 106



Cikkszám	EAN	CSE	Színek	Nyerskulcs
	40 03482...			mm
WS 11 W <b>SB</b>	38231 8	3	Fehér	79 W
WS 11 BR <b>SB</b>	38241 7	3	Szürkésbarna	79 W



#### WinSafe WS 22

##### Egy és két szárnyas ablakok biztosítása

- VdS által elismert fa és alumínium ablakokhoz
- Két stabil lengőretesszel
- Lehetséges szerelési helyzetek: Alsó, felső és fogantyú oldalon
- Egyszerű saját felszerelés
- Nagy zárési komfort
- Falcvastagság: 15-25 mm
- Műszaki adatok: oldal 106



Cikkszám	EAN	CSE	Színek	Nyerskulcs
	40 03482...			mm
WS 22 W <b>SB</b>	38271 4	3	Fehér	79 W
WS 22 BR <b>SB</b>	38281 3	3	Szürkésbarna	79 W



## Ablakbiztonság

### WinSafe

#### WinSafe WS 33

##### Ablakbiztosítás fogantyú oldalon

- VdS által elismert biztosítás befelé nyíló ablakokhoz és erkélyajtókhoz
- VdS által elismert fából, alumíniumból és fémbetétes műanyagból készült ablakokhoz
- Egyszerű kezelés és szerelés
- Amíg a zárbetét nyitott állásban van, a biztosítás kulcs nélkül is nyitható
- Az egyes alkatrészek összeszerelése nem szükséges
- Stabil fröccsöntött horgany ház
- Optikailag felismerhető, hogy a biztosítás reteszelve van-e



- Kényelmes csúsztató mechanizmus
- Falcvastagság: 9-25 mm
- Műszaki adatok: oldal 106

Cikkszám	EAN	CSE	Színek	Nyerskulcs
	40 03482...			mm
WS 33 W <b>SB</b>	38541 8	3	Fehér	79 W
WS 33 BR <b>SB</b>	38551 7	3	Szürkésbarna	79 W
WS 33 F1 GL *W	38542 5	1	Fehér	79 W
WS 33 F1 GL *BR	38552 4	1	Szürkésbarna	79 W

\* Azonos záródással



#### WinSafe WS 44

##### Ablakbiztosítás pánt felőli oldalon

- VdS által elismert biztosítás befelé nyíló ablakokhoz és erkélyajtókhoz
- VdS által elismert fából, alumíniumból és fémbetétes műanyagból készült ablakokhoz
- Egyszerű kezelés és szerelés
- Az egyes alkatrészek összeszerelése nem szükséges
- Stabil fröccsöntött horgany ház
- Optikailag felismerhető, hogy a biztosítás reteszelve van-e
- Kényelmes csúsztató mechanizmus
- Falcvastagság: 3-31 mm
- Műszaki adatok: oldal 106



Cikkszám	EAN	CSE	Színek
	40 03482...		
WS 44 W <b>SB</b>	38561 6	3	Fehér
WS 44 BR <b>SB</b>	38571 5	3	Szürkésbarna



# Ablakbiztonság

## WinSafe



### WinSafe WR 60/WZ 60

Komfort retesz ajtókhöz és ablakokhoz

- Stabil zárkazetta acélból
- Jobb és bal oldal felcserélhető, tömör elemekhez nem alkalmas
- Egyszerű felszerelhetőség
- Alapmodell WR 60 hengerzár nélkül
- Ajtókhöz, kapukhoz, ablakokhoz, tetőablakokhoz, emelő/toló ablakokhoz, hajókhöz stb.
- Falcvastagság: 15-29 mm
- Műszaki adatok: oldal 107



Cikkszám	EAN	CSE	Színek	Nyerskulcs
	40 03482...			
WR 60W <b>SB</b>	38351 3	3	Fehér	
WR 60BR <b>SB</b>	38361 2	3	Szürkésbarna	
WZ 60W <b>SB</b>	38311 7	3	Fehér	79 W
WZ 60BR <b>SB</b>	38321 6	3	Szürkésbarna	79 W

# Ablakbiztonság

## WinSafe tartozékok

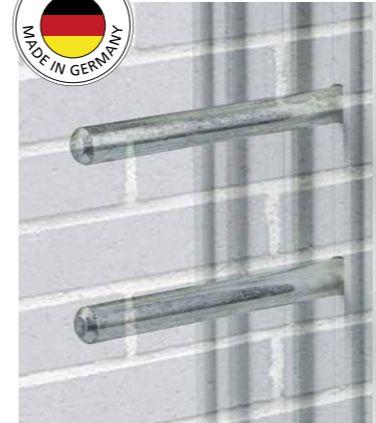

### MA 99 Duo

1 pár szerelőhorgony az összes VdS által elismert BURG-WÄCHTER ablak- és ajtózárhoz

- Könnyű felszerelés
- Kiváló védelem a betörési kísérletek ellen
- Optimális felszakítási érték a műanyagból, puhafából és alumíniumból készült ablakprofilokban



Cikkszám	EAN	CSE
	40 03482...	
MA 99 DUO <b>SB</b>	30291 0	5



WS 11-hez



WS 22-hez



WS 33-hez



WS 44-hez

### Fúrósablon-készlet

- Profi fúrósablonok fémből
- Egyszerű kezelés
- A WinSafe termékek egyszerű és precíz felszereléséhez

Cikkszám	EAN	CSE	Alkalmas ehhez:
	40 03482...		
WS 11-44 fúrósablonok	84270 6	1	WinSafe WS 11-44

# Ajtótechnika és ablakbiztonság

## Műszaki adatok

### Műszaki adatok

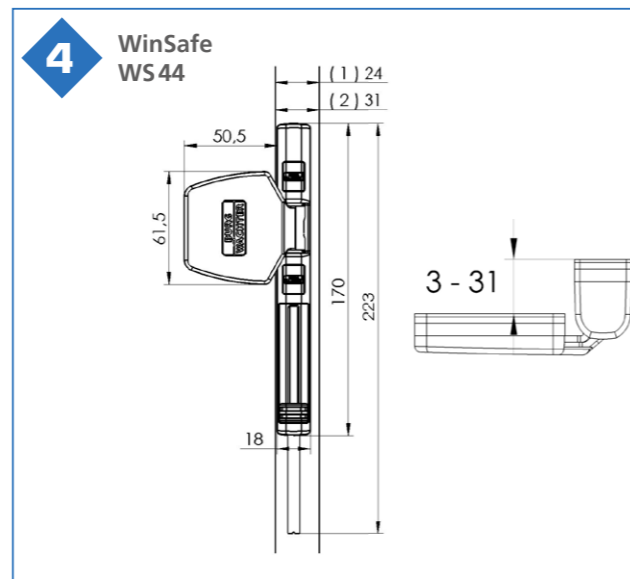
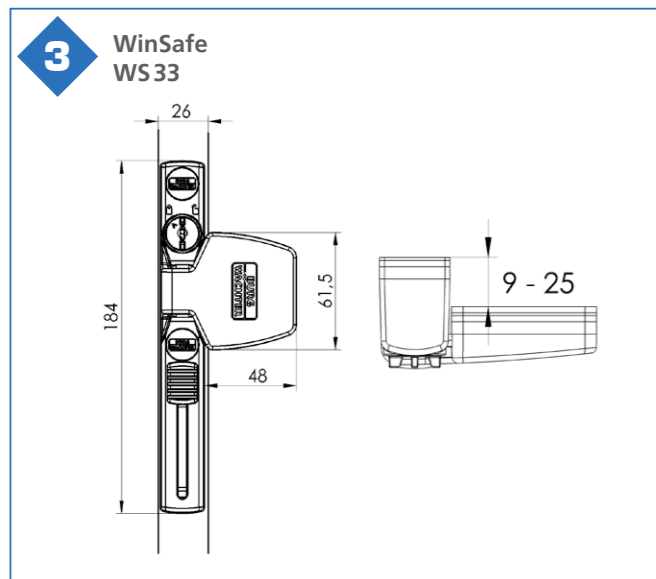
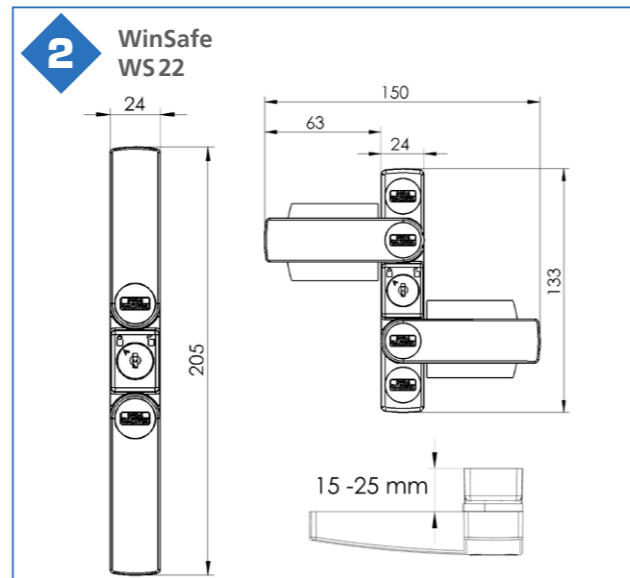
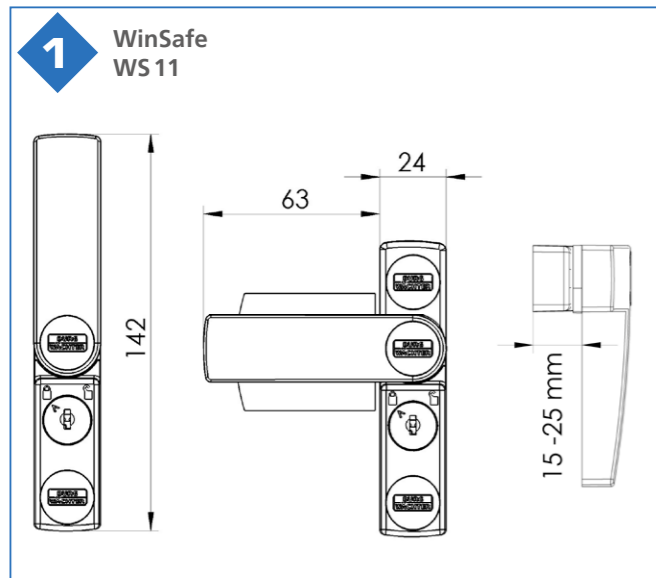

# Ajtótechnika és ablakbiztonság

## Műszaki adatok

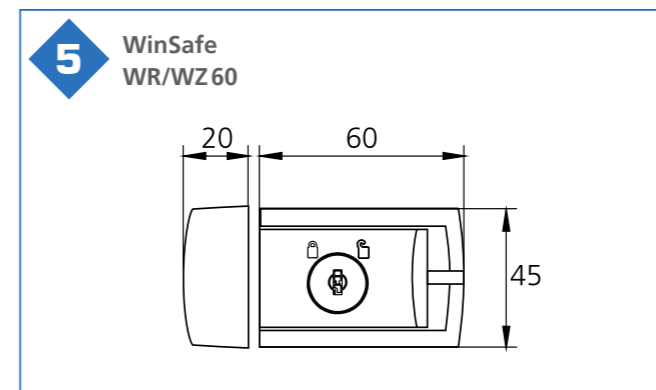

## Elektronikus ajtózárak

### Kémlelőnyílások



#### Elektronikus ajtó-kémlelőnyílás Door eGuard 8100

- Egyszerű beépítés (ajtóvastagság 38-110 mm)
- Tiszta, éles kép, kevés fény esetén is
- Képmegjelenítés már egy mp után
- Felszerelés csak beltérben
- Elemekkel együtt

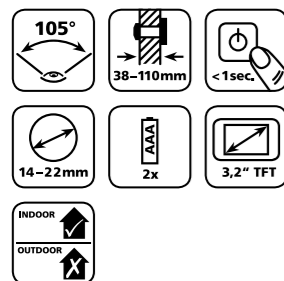
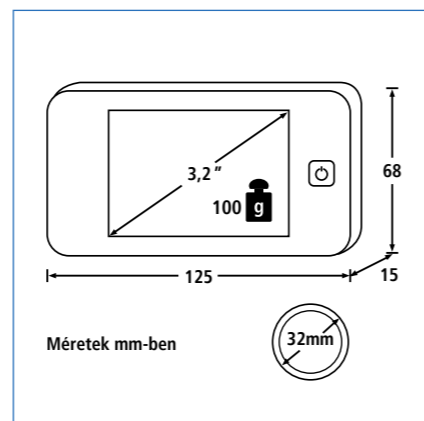

Cikkszám	EAN	CSE	Ma x Szé x Mé
DG 8100	40 03482... 37360 6	1	mm 68x125x15



#### Elektronikus ajtó-kémlelőnyílás Door eGuard 8200

- Ajtócsengő-funkcióval
- Egyszerű beépítés (ajtóvastagság 38 - 110 mm)
- A belső memóriában max. 25 kép rögzíthető (a memória bővítése 8 GB-os micro SD kártyával lehetséges)
- Tiszta, éles kép éjjel-nappal (a beépített IR LED-nek köszönhetően)
- Jó képminőség kevés fény esetén is
- Képmegjelenítés már egy mp után
- Egyszerű működtetés tápfeszültség-bekapcsoló gombbal
- A tápfeszültség-bekapcsoló gomb lenyomása után történik a képmegjelenítés beállításától függően 10, 15 vagy 20 mp elteltével
- Felszerelés csak időjárástól védett helyen
- Elemekkel együtt

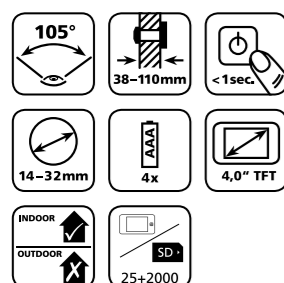
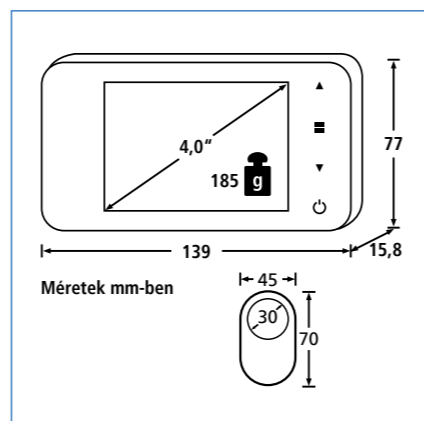

Cikkszám	Színek	EAN	CSE	Ma x Szé x Mé
DG 8200 W	Fehér	40 03482... 37370 5	1	mm 77x139x16

## Elektronikus ajtózárak

### Kaputelefonok

#### WLAN videó-kaputelefon Door eGuard Video Bell 8500

- WLAN üzemmód\*\*\* a legjobb telepítési rugalmasságért
- Fejlesztőkészlet meglévő ajtócsengő berendezésekhez\*
- A meglévő ajtócsengő/gong többnyire továbbhasználható\*
- 160°-os élő nézet lehívható (on-demand) videó és audió
- Brillians minőségű HD-videó\*\*
- Értesítés a csengő működtetésekor
- Mozgásérzékelő értesítések
- Kétutas audió zajelnyomással
- Egyszerű telepítés és bekötés
- Beépített infravörös éjjellátó LED-ek
- Beépített passzív infravörös (PIR) mozgásérzékelők 7 m-ig
- Fix huzalozás nagy feszültségtartománnyal ~8 - 20 V AC
- A napfény és eső elleni védőtető óvja a készüléket az időjárási hatásoktól
- Kül- és beltéri használatra (IP55 védettség)
- Elemről működő 433 MHz-es rádióvezérelt jelzőcsengő nagy hatótávolságon (max. 30 M) belüli rugalmas használat, 16 különböző csengőhang és öt hangerő\*\*\*

- \* A meglévő házi telepítési rendszertől függően.  
\*\* Legalább 250 Kb/s feltöltési sebességet igényel, azonban az optimális teljesítmény 1 Mb/s mellett érhető el.  
\*\*\* A pontos hatótávolság a környezeti feltételektől függ.

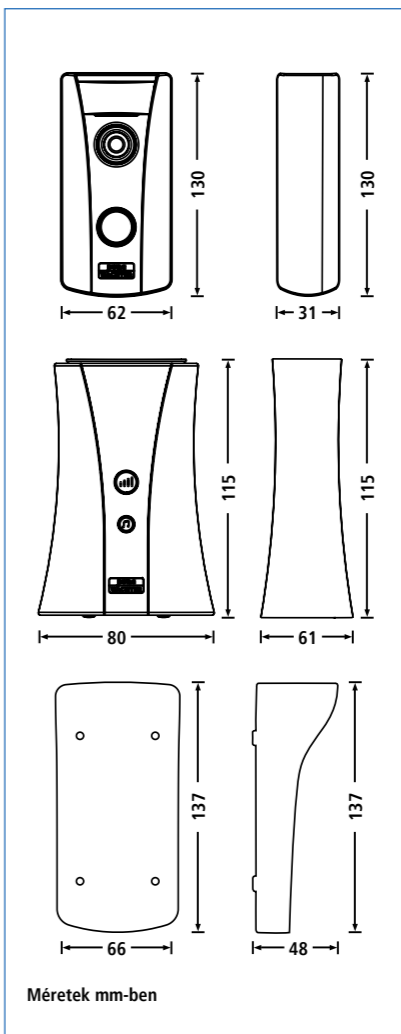

Cikkszám	EAN	CSE	Ma x Szé x Mé
DG 8500	40 03482... 48500 2	1	mm Lásd a fenti rajzot

## Biztonsági ajtóláncok



### TK 64

- Lánchosszúság 13 cm
- Szabvány ajtólánc gyerekzárral

Cikkszám	EAN	CSE	Színek
	40 03482...		
TK 64 <b>SB</b>	05481 9	5	Nikkelezett
TKW 64 <b>SB</b>	05491 8	5	Fehér



### TK 75

- Lánchosszúság kb. 15 cm
- Minőségi ajtólánc gyerekzárral

Cikkszám	EAN	CSE	Színek
	40 03482...		
TK 75 <b>SB</b>	05521 2	5	Nikkelezett

## Biztonsági ajtóláncok





**ALWAYS THE SAFE CHOICE!** A BURG-WÄCHTER TERMÉKEK  
A BIZTONSÁG JÓ ÉRZÉSÉT NYÚJTJÁK AZ ÉLET MINDEN TERÜLETÉN -  
MINDIG.  
TÖBB MINT 100 ÉVE.

# 360°

BIZTONSÁG MINDENKOR

ABLAK- ÉS AJTÓBIZTONSÁG



VIDEOFELÜGYELET



SMART HOME



ELEKTRONIKUS AJTÓZÁR-RENDSZEREK

SZÉFEK



ZÁR ÉS RETESZ



POSTALÁDÁK ÉS  
CSOMAGMEGŐRZŐK

PÉNZKAZETTÁK



**SECURITY**  
SINCE 1920

## Ajtótechnika

### Ajtócsukók



#### TS 1500

- Kompakt rudazatos ajtócsukó 3/4-es méretben: 95 és 110 cm ajtószélességig
- Záróerő állítás a rudazatcsapágy-blokk egyszerű elforgatásával
- A záródási sebesség és végütköző beállítható
- Made by GEZE

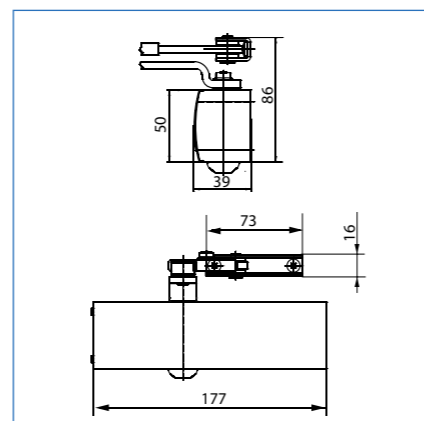

Cikkszám	EAN	CSE	Ma x Szé x Mé	Színek
	40 03482...		mm	
TS 1500 S <b>SB</b>	19751 6	2	50x177x40	Ezüst
TS 1500 W <b>SB</b>	19771 4	2	50x177x40	Fehér



## Ajtótechnika

### Ajtócsukók

#### TS 4000 V

- Egy zárószervezet hat mérethez: 1-6 közötti méretek DIN EN 1154 szerinti 75, 85, 95, 110, 125 és 140 cm ajtószélességhez
- Záróerő, hőstabilizált záródási sebesség és hidraulikus nyitási csillapítás előlről beállítható
- A beállított csukóerő egyszerű állítása az optikai csukóerő-kijelzésnek köszönhetően
- Egyszerű és praktikus szerelés
- Végütközés a rudazattal beállítható
- Tűzgátló ajtókra is engedélyezett a felszerelése (TZB 4035 szerelőlappal)
- Kültérben alkalmas
- Made by GEZE
- Tartozékok: oldal 117

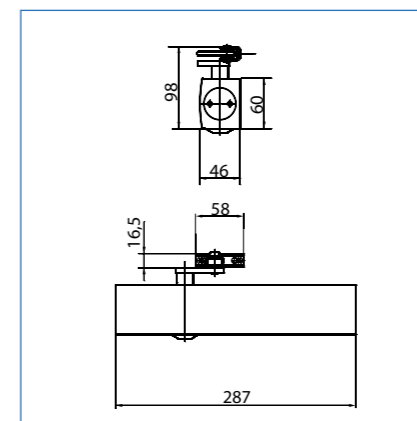

Cikkszám	EAN	CSE	Ma x Szé x Mé	Színek
	40 03482...		mm	
TS 4000 V S	17480 7	1	60x288x47	Ezüst
TS 4000 V W	18020 4	1	60x288x47	Fehér



#### TS 2000 V

- Záróerő állítható eltolt szereléssel (méret 3/4/5)
- DIN EN 1154 szerinti 95, 110 és 125 cm ajtószélességhez
- Egyszerű felszerelhetőség
- A záródási sebesség előlről szabályozható
- Végütközés a rudazattal beállítható
- Kültérben alkalmas
- Made by GEZE
- Tartozékok: oldal 117

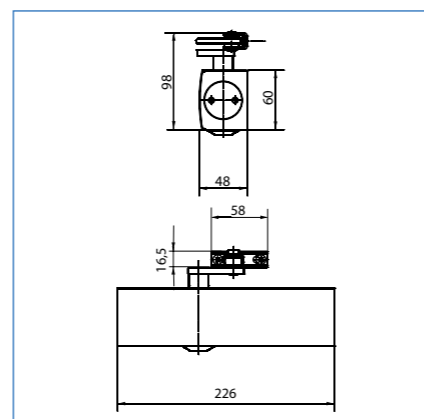

Cikkszám	EAN	CSE	Ma x Szé x Mé	Színek
	40 03482...		mm	
TS 2000 V S	15120 4	1	60x226x50	Ezüst
TS 2000 V W	15140 2	1	60x226x50	Fehér
TS 2000 V S <b>SB</b>	15121 1	2	60x226x50	Ezüst



## Ajtótechnika

### Ajtócsukók



#### TS 500

- Megbízható és erős
- Hidraulikus zárószervezet
- A záródási sebesség és végütköző beállítható
- TS 503 S: két méretre átalakítható (85 cm-ig és 95 cm-ig)
- Szerelési útmutatóval, sablonnal és rögzítő eszközökkel

Cikkszám	Ajtószélesség	Ajtó tömege
501	max. 75 cm	max. 20 kg
503	max. 85 cm max. 95 cm	max. 40 kg max. 60 kg
504	max. 110 cm	max. 80 kg

Cikkszám	EAN	CSE	Ma x Szé x Mé	Színek
	40 03842		mm	
TS 501 S	17500 2	1	45 x 190 x 34	Ezüst
TS 503 S	17510 1	1	50 x 196 x 37	Ezüst
TS 504 S	17520 0	1	50 x 200 x 41	Ezüst
TS 501 S <b>SB</b>	17501 9	2	45 x 190 x 34	Ezüst
TS 503 S <b>SB</b>	17511 8	2	50 x 196 x 37	Ezüst
TS 504 S <b>SB</b>	17521 7	2	50 x 200 x 41	Ezüst



#### GTS 510

- Csúszósínes ajtócsukó
- Hidraulikus zárószervezet
- A záródási sebesség és végütköző beállítható
- Beállítható rögzítőszervezettel együtt
- Csúszósín:  
425 x 20 x 30 mm (Szé x Ma x Mé)

Cikkszám	Ajtószélesség	Ajtó tömege
513	max. 95 cm	max. 60 kg
514	max. 110 cm	max. 80 kg

Cikkszám	EAN	CSE	Ma x Szé x Mé	Színek
	40 03482...		mm	
GTS 513 S	18510 0	1	50 x 196 x 37	Ezüst
GTS 514 S	18520 9	1	50 x 200 x 41	Ezüst
GTS 513 S <b>SB</b>	18511 7	2	50 x 196 x 37	Ezüst
GTS 514 S <b>SB</b>	18521 6	2	50 x 200 x 41	Ezüst



## Ajtótechnika

### Tartozékok

#### A TS 2000 kiegészítő tartozékai

Cikkszám	EAN	Megnevezés	Színek
	40 03482...		
TZB 2035 S	17400 5	Szerelőlemez	Ezüst
TZB 2060 S	17460 9	Rögzítőkar*	Ezüst
TZB 2060 W	18490 5	Rögzítőkar*	Fehér

\* Alkalmos TS 4000 típushoz is.



#### A TS 4000 kiegészítő tartozékai

Cikkszám	EAN	Megnevezés	Színek
	40 03482...		
TZB 4035 S	14790 0	DIN szerelőlemez	Ezüst
TZB 4035 W	15970 5	DIN szerelőlemez	Fehér

## Ajtótechnika

### Ajtóütköző



#### TF Ni

- Rozsdamentes acél hatású külső
- TF 125 Ni: Kitámasztási elmozdulás 28 mm TF 165 Ni: Kitámasztási elmozdulás 36 mm
- Kötőelemekkel

Cikkszám	EAN	CSE	Színek
	40 03482...		
TF 125 Ni <b>SB</b>	15741 1	5	Rozsdamentes acél hatású külső
TF 165 Ni <b>SB</b>	15731 2	5	Rozsdamentes acél hatású külső



#### TF 2

- Stabil
- Kitámasztási elmozdulás 30 mm
- Kötőelemekkel
- GST = Pót gumidugó

Cikkszám	EAN	CSE	Színek
	40 03482...		
TF 2 <b>SB</b>	14521 0	3	Ezüst
GST 2 W	28450 6	1	Fehér

## Ajtótechnika

### Ajtóemelők

#### TH

- Kitámasztási elmozdulás állítható 9-16 mm között
- Kötőelemekkel
- Max. ajtó tömeg: kb. 70 kg



Cikkszám	EAN	CSE	Színek
	40 03482...		
TH 68 <b>SB</b>	05431 4	5	Nikkelezett

## Ajtótechnika

### Ajtóütközők



#### TSW

- Fali ajtóütköző
- Nemesacél
- Rögzítő anyagokkal együtt

Cikkszám	EAN	CSE	Színek	Ø x Ho
	40 03482...			mm
TSW 2365 Ni <b>SB</b>	15521 9	5	Nemesacél	51 x 65
TSW 2390 Ni <b>SB</b>	15531 8	5	Nemesacél	51 x 90



#### TWM

- Falra szereléshez
- Megállítja és stabilan tartja az ajtót
- Rozsdamentes acél hatású külső
- Hosszú falitartó: 95 mm
- Tartóerő: kb. 6-7 kg
- Rögzítő anyagokkal együtt

Cikkszám	EAN	CSE	Színek	Ø x Ho
	40 03482...			mm
TWM 2495 Ni <b>SB</b>	15721 3	3	Nemesacél	33/45 x 95



#### TBM

- Padlóhoz rögzíthető
- Rozsdamentes acél hatású külső
- Tartóerő: kb. 6-7 kg
- Rögzítő anyagokkal együtt

Cikkszám	EAN	CSE	Színek	Magasság
	40 03482...			mm
TBM 2430 Ni <b>SB</b>	15861 6	5	Nemesacél	30



#### TSB 2140

- Padlóhoz rögzíthető
- Rozsdamentes acél hatású külső
- Festett
- Rögzítő anyagokkal együtt

Cikkszám	EAN	CSE	Színek	Ø x Ma
	40 03482...			mm
TSB 2140 Ni <b>SB</b>	15661 2	5	Nemesacél	40 x 26

## Ajtótechnika

### Ajtóütközők

#### TSB 2145

- Rozsdamentes acél hatású, festett
- Rögzítő anyagokkal együtt



Cikkszám	EAN	CSE	Színek	Ø x Ma
	40 03482...			mm
TSB 2145 Ni	15650 6	10	Nemesacél	45 x 25
TSB 2145 Ni <b>SB</b>	15651 3	5	Nemesacél	45 x 25

#### TSB 2230

- Rozsdamentes acél hatású, festett
- Rögzítő anyagokkal együtt



Cikkszám	EAN	CSE	Színek	Ø x Ma
	40 03482...			mm
TSB 2230 Ni <b>SB</b>	15701 5	5	Nemesacél	34 x 40

#### TWB 2230

- Rozsdamentes acél hatású, festett
- Falra és padlóhoz rögzíthető
- Kettős gumiütközővel
- Rögzítő anyagokkal együtt



Cikkszám	EAN	CSE	Színek	Ø x Ma
	40 03482...			mm
TWB 2230 Ni <b>SB</b>	15711 4	5	Nemesacél	34 x 42

#### TSB 2235

- Alumínium test, felülete rozsdamentes acél hatású festett
- Rögzítő anyagokkal együtt



Cikkszám	EAN	CSE	Színek	Ø x Ma
	40 03482...			mm
TSB 2235 Ni <b>SB</b>	15681 0	5	Nemesacél	36 x 37

## Ajtótechnika

### Ajtóütközők



#### TPF 2050 Duo

- Ajtóütköző
- Műanyag, öntapadó
- Párosával csomagolva

Cikkszám	EAN	CSE	Színek	Ø x Ma
	40 03482...			mm
TPF 2050 Duo	15430 4	50	Fehér	50 x 14



#### TSB 2040

- Műanyag

Cikkszám	EAN	CSE	Színek	Ø x Ma
	40 03482...			mm
TSB 2040 GR	15410 6	60	Szürke	40 x 25
TSB 2040 W	15420 5	60	Fehér	40 x 25



#### TSB 2025

- Műanyag

Cikkszám	EAN	CSE	Színek	Ø x Ma
	40 03482...			mm
TSB 2025 BG	15390 1	80	Bézs-szín	25 x 30
TSB 2025 W	15400 7	80	Fehér	25 x 30

## Ajtótechnika

### Ajtóékek és ablakütközők

#### TKL 2155

- Ajtóék
- Nemesacél

Cikkszám	EAN	CSE	Színek	Ma x Szé x Mé
	40 03482...			mm
TKL 2155 <b>SB</b>	14491 6	3	Nemesacél	32 x 66 x 153



#### TKL

- Ajtóék
- Átlátszó műanyag
- Két méretben

Cikkszám	EAN	CSE	Színek	Ma x Szé x Mé
	40 03482...			mm
TKL 2010 T	15450 2	80	Átlátszó	16 x 35 x 100
TKL 2016 T	15460 1	40	Átlátszó	20 x 35 x 160



#### FKL

- Ablakütköző
- Átlátszó műanyag
- Megakadályozza a bukóra nyitott ablakszárny becsapódását

Cikkszám	EAN	CSE	Színek	Szélesség
	40 03482...			mm
FKL 2090 T	15440 3	30	Átlátszó	90



# Pénzkazetták és kulcsszekrények

LEGYEN SZÓ PRAKTIKUS PÉNZKAZETTÁRÓL VAGY TÁGAS KULCSSZEKRÉNYRŐL: MINDEN OTTHONI VAGY MUNKAHELYI ALKALMAZÁSHOZ A MEGFELELŐ MEGOLDÁST NYÚJTJUK.

Tűzálló pénzkazetták	126
Pénzkazetták	128
EURO pénztárkazetták	130
EURO készpénz megszámlolására szolgáló betétek	131
Pénzkazettabetétek	131
Kulcstárolók	133
Kulcsszekrények	137
Kulcsszekrény tartozékok	139



Pénzkazetták és kulcstárolók

## Pénzkazetták

### Tűzvédelem



#### Tűzálló pénzkazetta FireProtect FP 22 K

- Irattároló kazetta kulcsos zárral (max. DIN A4, 297 x 210 mm)
- Megóvja a dokumentumait a tűztől és gyors hozzáférést is biztosít azokhoz
- Duplafalú
- Erős műanyag tűzvédő anyaggal a kazetta teljes felületén
- Tanúsított tűzállóság: #UL 72. 30 perc elteltével 1093°C-on, mért belső hőmérséklet: < 90°C
- Ideális védelem a dokumentumai számára
- Talajhoz történő rögzítésre előkészítve (max. 6 mm csavarokhoz és megfelelő alátétekhez), rögzítőanyag nélkül
- Tömeg: 10,5 kg
- Felhajtható fogantyúval
- Két kulccsal



Cikkszám	EAN	Ma x Szé x Mé
	40 03482...	mm (belső/külső)
FP 22 K	39850 0	85 x 225 x 315/ 155 x 280 x 410



#### Tűzálló páncélszekrény FB500

**Tökéletes megerősített védelem tűzállósággal nem rendelkező széfek vagy irattároló szekrények számára**

- DIN A4 fekvő formátumhoz
- Vízsziget
- Akár 500 ív papír + további dokumentumok, például útlevelek vagy hasonlók tárolására is alkalmas.
- Kiváló minőségű műanyagból készült, alumínium bevonattal, üvegszálal anyaggal megerősítve
- Hordozófogantyúval és hordozószíjjal felszerelve, ideális megoldás pl. papírok vagy notebookok szállításához
- Könnyen nyitható és zárható a könnyű járású cipzárral és a széles tépőzárral
- Tökéletes megerősített védelem tűzállósággal nem rendelkező széfek vagy irattároló szekrények számára

Cikkszám	EAN	Ma x Szé x Mé
	40 03482...	mm (belső/külső)
FB 500	23700 7	280x350x40

A még nagyobb tárolási helyért: a tűzálló páncélszekrény FP 44 E (lásd: o. 259)



## Pénzkazetták

### Tűzvédelem





## Pénzkazetták Standard



### Office Line

- Hengerzár 2 darab kulccsal
- Süllyesztett fogantyú
- Aprópénztartó

Cikkszám	EAN	Ma x Szé x Mé	Színek
	40 03482...	mm	
Office 2167 W	28790 3	73x173x130	Fehér
Office 2167 BL	29800 8	73x173x130	Kék
Office 2207	28700 2	75x202x157	Piros
Office 2257	28710 1	75x255x200	Fehér
Office 2307	28720 0	75x330x235	Kék



Betét 14

3- 17 betét  
(14-es kivételével)

### Betétek

ütésálló műanyagból

Cikkszám	Rekeszek	EAN	Ma x Szé x Mé	Alkalmas a következőkhöz:
		40 03482...	mm	
Betét 7	5	07080 2	31x190x123	Office 2207
Betét 8	5	07090 1	32x240x168	Office 2257
Betét 14	2	08810 4	39x151x115	Universa CKS 167 Office 2167
Betét 15	5	08820 3	44x192x142	Universa CKS 200, 207
Betét 16	5	08830 2	45x242x188	Universa CKS 250, 257
Betét 17	5	08840 1	45x296x218	Universa CKS 300, 307 Office 2307

## Pénzkazetták Standard

### Money 5012

- Kis pénzkazetta perselynyílással
- Aprópénztartó
- Süllyesztett fogantyú
- Piros, kék és fehér színben



Cikkszám	EAN	Ma x Szé x Mé	Színek
	40 03482...	mm	
Money 5012 red	40090 6	60x125x95	Piros
Money 5012 blue	40100 2	60x125x95	Kék
Money 5012 white	40110 1	60x125x95	Fehér

### Money 5015 – 5030

- Aprópénztartó
- Süllyesztett fogantyú



Cikkszám	EAN	Ma x Szé x Mé	Színek
	40 03482...	mm	
Money 5015 red	40040 1	80x152x115	Piros
Money 5015 green	10670 9	80x152x115	Zöld
Money 5020 blue	10690 7	90x200x160	Kék
Money 5020 light grey	40050 0	90x200x160	Világosszürke
Money 5025 black	10700 3	90x250x180	Fekete
Money 5025 red	40060 9	90x250x180	Piros
Money 5030 light grey	10710 2	90x300x240	Világosszürke

### Money Code

#### Számzáras pénzkazetta

- 3 tárcsás számzár
- Átkódolható számkombináció
- A forgatógomb kb. 15 mm-re kiáll
- Aprópénztartó
- Süllyesztett fogantyú



Cikkszám	EAN	Ma x Szé x Mé	Színek
	40 03482...	mm	
Money Code 5020 red	10692 1	90x200x160	Piros
Money Code 5025 blue	10702 7	90x250x180	Kék

## EURO pénztárcazetták Betétekkel



### Office

Készpénz megszámlolására szolgáló betéttel

- EURO betét bankjegyek és aprópénz tárolására szolgáló betét
- Az aprópénzbetét a nyitott fedélbe helyezhető
- A betét kivethető
- Lapos kialakítás, kiválóan behelyezhető a fiókba

Cikkszám	EAN	Ma x Szé x Mé
	40 03482...	mm
ZK 2257 EURO	28730 9	75x255x200
ZK 2307 EURO	28740 8	75x330x235



### Money Pénztárcazetták

Készpénz megszámlolására szolgáló betéttel

- EURO betét bankjegyek és aprópénz tárolására és megszámlolására
- Kihúzható aprópénzbetét a pénzkazetta kinyitásakor
- A fedél habanyag betéte óvja a pénzürmeket szállítás közben
- Süllyesztett fogantyú

Cikkszám	EAN	Ma x Szé x Mé
	40 03482...	mm
ZK Money 5030 EURO	40080 7	90x300x240

## EURO készpénz megszámlolására szolgáló betétek Aprópénzbetét

### EURO készpénz megszámlolására szolgáló betétek

- Pénztárcazetta és aprópénzbetétek
- Bankjegyekhez és aprópénzhez
- ZE 250 EURO: Office 2257 pénzkazettákhoz
- ZE 300 EURO: Office 2307 pénzkazettákhoz



Cikkszám	EAN	Ma x Szé x Mé
	40 03482...	mm
ZE 250 EURO	24660 3	65x253x194
ZE 300 EURO	24670 2	65x326x228

### EURO aprópénzbetétek

- Aprópénzbetétek
- Kizárólag aprópénzhez



Cikkszám	EAN	Ma x Szé x Mé
	40 03482...	mm
ZE 251 EURO	24680 1	50x249x146
ZE 301 EURO	24690 0	50x326x167

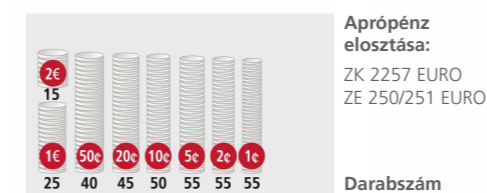

**Aprópénz elosztása:**  
ZK 2257 EURO  
ZE 250/251 EURO

Darabszám



**Bankjegyek elosztása:**  
ZK 2257 EURO  
ZE 250 EURO

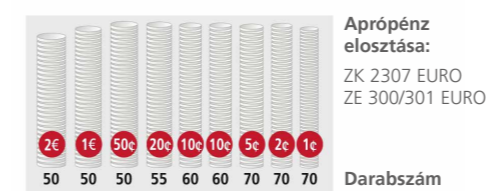

**Aprópénz elosztása:**  
ZK 2307 EURO  
ZE 300/301 EURO

Darabszám



**Bankjegyek elosztása:**  
ZK 2307 EURO  
ZE 300 EURO

## Kulcstárolók Nemesacél



### Como

- Rozsdamentes acélból készült test és ajtó
- Bal oldali DIN ajtó, nyitási szög kb. 180°
- Akasztók távolsága: 34 mm

Cikkszám	EAN	Ma x Szé x Mé	Akaszto
	40 03482...	mm	
6401/22 Ni	09410 5	250x235x57	22



### Slot

- Mágneszár, a mágnes erőssége beállítható
- Rozsdamentes acél ajtó
- Fekete lemezház
- Nyitási szög kb. 90°
- Akasztók távolsága: 33 mm

Cikkszám	EAN	Ma x Szé x Mé	Akaszto
	40 03482...	mm	
6220/10 Ni	33530 7	240x210x70	10



### Quad

- Mágneszár, a mágnes erőssége beállítható
- Rozsdamentes acél ajtó
- Fekete lemezház
- Nyitási szög kb. 90°
- Akasztók távolsága: 33 mm

Cikkszám	EAN	Ma x Szé x Mé	Akaszto
	40 03482...	mm	
6204/10 Ni	33520 8	240x210x70	10

## Kulcstárolók Motívummal

### Kulcsok

- Mágneszár, a mágnes erőssége beállítható
- Rozsdamentes acél ajtó, kiváló minőségű, fekete nyomtatás
- Fekete lemezház
- Nyitási szög kb. 90°
- Akasztók távolsága: 33 mm



Cikkszám	EAN	Ma x Szé x Mé	Akaszto
	40 03482...	mm	
6205/10 Ni KÉREM A KULCSOKAT	33640 3	240x210x70	10

### Motívumos kulcstároló

#### Kulcstároló kiváló minőségű nyomattal ellátott rozsdamentes ajtóval

- Mágneszár, a mágnes erőssége beállítható
- Fekete acéllemez ház
- Motívumok nagy választéka
- Nyitási szög kb. 90°
- Akasztók távolsága: 33 mm

#### Kiegészítő információ:

Fenntartjuk a jogot a termékkollekció cseréjére. Az aktuális választék mindig megtalálható a [www.burg.biz](http://www.burg.biz) weboldalunkon.



Cikkszám	EAN	Ma x Szé x Mé	Akaszto
	40 03482...	mm	
6204/10 Ni Pityang	38950 8	240x210x70	10

## Kulcstárolók Standard



### CityLine

- Masszív kulcstároló
- Sárgaréz zárbetéttel
- A kulcstartólécek számozása folyamatos, az akasztófejek piros színű műanyag védősapkákkal ellátva
- A papírszalag hátoldala semleges az egyedi feliratozás érdekében
- Jelzőfehér (RAL 9003)
- Akasztók távolsága: 30 mm
- Kiszállítás 2 kulccsal

Cikkszám	EAN	Ma x Szé x Mé	Akasztók
	40 03482...	mm	
CS 15	06300 2	205x160x75	15
CS 24	06310 1	255x205x75	24
CS 42	06330 9	310x235x75	42



### V-PZ verzió

- Profil félcilinderes zár behelyezésére való előkészítéssel, zárbetét nélkül
- Zárrendszerekbe is integrálható
- Fontos: A reteszt 90°-kal balra kell fordítani
- Akasztók távolsága: 30 mm

Cikkszám	EAN	Ma x Szé x Mé	Akasztók
	40 03482...	mm	
CS 15 V-PZ	05000 2	205x160x75	15
CS 24 V-PZ	05010 1	255x205x75	24
CS 42 V-PZ	05030 9	310x235x75	42

### Vésznyitókulcs-szekrények EMG 6165

- Vész esetén a szükséges kulcs azonnal kéznél van
- Piros festésű acéllemez ház (RAL 3002 kárminpiros)
- Egy kulcsakasztó
- Üvegtörő csappal
- Kiszállítás 2 kulccsal

Cikkszám	EAN	Ma x Szé x Mé	Akasztók
	40 03482...	mm	
EMG 6165	23240 8	150x120x48	1
Alátét <b>6166</b>	23250 7	120x60	

## Kulcstárolók Standard

### Key Cabinet

- 3 tárcsás számkombinációs zárral zárható
- Átkódolható számkombináció
- Mattfekete festés
- A vasalat 15 mm-rel túlnyúlik
- Akasztók távolsága: 23 mm

Cikkszám	EAN	Ma x Szé x Mé	Akasztók
	40 03482...	mm	
KC 20 C	35900 6	200x160x80	20
KC 36 C	35910 5	300x240x80	36



### Key Box

- Lekerekített sarok
- Hengerzár két kulccsal
- Fekete és fehér színben (S = fekete, W = fehér)
- Akasztók távolsága: 27 mm

Cikkszám	EAN	Ma x Szé x Mé	Akasztók
	40 03482...	mm	
KB 15 W	28240 3	202x157x75	15
KB 15 S	28230 4	202x157x75	15
KB 24 W	28260 1	255x200x75	24
KB 24 S	28250 2	255x200x75	24
KB 35 W	28390 5	330x235x75	35



## Kulcsszekrények

### Max. 204 akasztó



#### Kulcsszekrény

- Kedvező árú, kivehető belső panellel
- Sárgaréz zárbetét
- Jobbra nyíló ajtó
- Kétszínű festés: Sötétszürke korpusz, világosszürke ajtó
- 57-108 méretek: egy belső panel
- 176+204 méretek: két belső panel
- Akasztók távolsága: 30 mm
- Kiszállítás 2 kulccsal

Cikkszám	EAN	Ma x Szé x Mé	Akasztók
	40 03482...	mm	
6700/57 R	13150 3	280x215x70	57
6700/74 R	13160 2	330x245x85	74
6700/108 R	13430 6	380x285x105	108
6700/176 R	13170 1	380x285x105	176
6700/204 R	13180 0	430x325x125	204

#### V-PZ verzió

- Profil félcilinderes zár behelyezésére való előkészítéssel, zárbetét nélkül
- Zárrendszerekbe is integrálható
- Akasztók távolsága: 30 mm
- Fontos: A reteszt 90°-kal balra kell fordítani

Cikkszám	EAN	Ma x Szé x Mé	Akasztók
	40 03482...	mm	
6700/57 R V-PZ	12240 2	280x215x70	57
6700/74 R V-PZ	12250 1	330x245x85	74
6700/108 R V-PZ	12260 0	380x285x105	108
6700/176 R V-PZ	12270 9	380x285x105	176
6700/204 R V-PZ	12280 8	430x325x125	204

## Kulcsszekrények

### Max. 204 akasztó

#### Kulcsszekrény 6850 PZ

- Kiváló minőségű, porbevonatos
- Színes, változtatható kulcstartólécek
- Színes kulcstartókkal
- Kivehető kulcsakasztóléc
- Kulcsok áttekinthető tárolása
- Beleértve a 3 kulcsos 30/10-es profilhengert
- A profilhenger valamennyire túlnyúlik
- Rögzítő anyagokkal együtt
- 150 / 200 méret:  
Egy további, elforgatható belső panellel



Cikkszám	EAN	Ma x Szé x Mé	Tömeg	Akasztók
	40 03482...	mm	kg	
6850/50 PZ	36520 5	550x380x80	5,1	50
6850/100 PZ	36530 4	550x380x80	5,5	100
6850/150 PZ	36540 3	550x380x140	9,3	150
6850/200 PZ	36560 1	550x380x140	9,7	200

## Kulcsszekrények

### Max. 400 akasztó



#### Kulcsszekrény 6950 PZ

- Kiváló minőségű, porbevonatos
- Színes, változtatható kulcstartólécek
- Színes kulcstartókkal
- Kivehető kulcsakasztóléc
- Kulcsok áttekinthető tárolása
- Beleértve a 3 kulcsos 30/10-es profilhengert
- A profilhenger valamennyire túlnyúlik
- Rögzítő anyagokkal együtt
- 300-ös méret: Egy elforgatható belső panellel
- 400-ös méret: Két elforgatható belső panellel

Cikkszám	EAN	Ma x Szé x Mé	Tömeg	Akaszto
	40 03482...	mm	kg	
6950/300 PZ	36570 0	550x730x140	16,3	300
6950/400 PZ	36580 9	550x730x140	16,7	400

## Kulcsszekrények

### Tartozékok

#### Kulcsakasztólécek HLW

- Számozott, falra szerelhető
- Akasztók távolsága: 30 mm

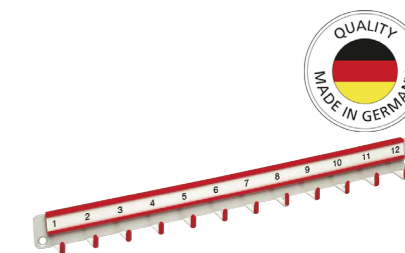

Cikkszám	EAN	Hossz	Akaszto
	40 03482...	mm	
HLW 10	10540 5	310	10
HLW 12	10550 4	370	12

Modell	Leírás
Kulcsszekrények* (Key Box kivételével)	Azonosan záródó vagy minta szerint
	Minden további kulcs
	Kulcs szám vagy minta alapján
	Nyerskulcsok

\* Kérjük, beszéljen a helyi szaktanácsadóval.

#### Kulcscímkék

- Színválaszték

Cikkszám	EAN	CSE
	40 03482...	
KT 6850	18475 2	100

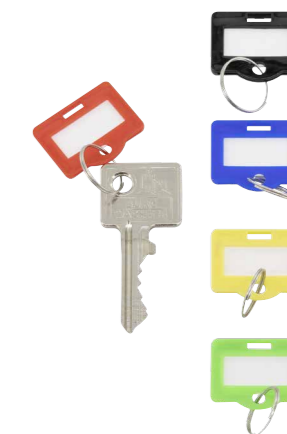

# Postaládák

KIVÁLÓ MINŐSÉGŰ ANYAG, PRAKTIKUS RÉSZLETEK ÉS NAGY VÁLASZTÉK:  
A BURG-WÄCHTER POSTALÁDÁI A BIZTONSÁGOT ÉS MINŐSÉGET KÉPVISELIK.

Műanyag	142
Nemesacél	148
Black & Steel	162
Horganyzott acél – Postaládák	165
Horganyzott acél – Újságtartók	178
Kerítés-postaláda	181
Eredeti U.S. postaláda	182
Postaláda állvány	183
Szabadon felállított postaládák	184
Befalazható postaládák	186
Horganyzott acél – Postaláda-rendszer	189
Szabadon felállított postaládák / rendszerek	190
Pótalkatrészek postaládákhoz	198

# Csomagmegőrzők 199

AZ EBOXX ÉS EBOXX EASY+ CSOMAGMEGŐRZŐ DOBOZOK BÁRMIKOR FOGADJÁK  
A CSOMAGOKAT. OKOSAN ÁTGONDOLT, KIVÁLÓ MINŐSÉGŰ KIVITELEZÉS ÉS MINDIG  
KÉSZEN ÁLL A HASZNÁLATRA.

Csomagátvevő box eBoxx	200
Csomagátvevő box eBoxx EASY+	202
Csomagmegőrző egységek	204
Tartozékok	209

# Szemet gyönyörködtető látvány a bejáratnál!



Postaládák



Kitüntette!  
A BURG-WÄCHTER postaládákat PLUS X AWARD in elnyerték a PLUS X Award díjat a „Legkiválóbb ügyfélelégedettség 2024” kategóriában.

## Látható és tapintható biztonság és minőség.

**Könnyen tisztítható. Hosszú életű. És szép látványt nyújt.**  
BURG-WÄCHTER postaládák szimpatikus hangsúlyt adnak a bejárat területnek. Az időtálló formatervezés és a kiváló minőségű kivitelezés minden egyes levélszekrényt hosszú élettartamúvá és szívesen látott társsá tesz.

Különböző anyagok a legkülönfélébb ízléseknek és egyéni igényeknek megfelelően:  
Legyen szó műanyagról, rozsdamentes acélról vagy horganyzott acélról – a BURG-WÄCHTER levélszekrények széles választéka garantálja a jó megjelenést és a biztonságot közvetlenül az ajtja előtt.

## Műanyag Postaládák



Piano 886 Merlot  
(RAL 3004)



Piano 886 Gránit  
(RAL 7016)



Piano 886 Fehér  
(RAL 9003)



Piano 886 Marine Blue  
(RAL 5013)



Piano 886 Piros  
(RAL 3000)



Piano 886 Fekete  
(RAL 9005)

## Műanyag Postaládák

### Piano

#### Műanyag postaláda zongoralakk megjelenésben

- 6 színben kapható
- Kiváló minőségű műanyag
- Nyitáshatárolóval
- Újságtartóval
- DIN C4 bedobónyílás



Piano 886 Merlot  
(RAL 3004)

Cikkszám	Színek	EAN	Ma x Szé x Mé	Bedobónyílás
		40 03482...	mm	mm
886M	Merlot	37180 0	400x380x178	325x34
886G	Gránit	37170 1	400x380x178	325x34
886MB	Marine Blue	37150 3	400x380x178	325x34
886R	Piros	35600 5	400x380x178	325x34
886S	Fekete	35620 3	400x380x178	325x34
886W	Fehér	35610 4	400x380x178	325x34



### Pearl

#### Műanyag postaláda matt felülettel

- Kiváló minőségű műanyag
- Nyitáshatárolóval
- Újságtartóval
- DIN C4 bedobónyílás



Pearl 886 Gránit  
(RAL 7016)

Cikkszám	Színek	EAN	Ma x Szé x Mé	Bedobónyílás
		40 03482...	mm	mm
886 GR	Gránit	35650 0	400x380x178	325x34





## Műanyag Postaládák



Fehér (RAL 9003 színhez hasonló)

### Kiel

#### Műanyag postaláda

- Négy színben kapható: fehér, ezüst, zöld és fekete
- Nyitáshatárolóval
- Újságtartóval
- DIN C4 bedobónyílás

Ezüst  
(RAL 9006  
színhez  
hasonló)Zöld  
(RAL 6005  
színhez  
hasonló)Fekete  
(RAL 9005  
színhez  
hasonló)

Cikkszám	Színek	EAN	Ma x Szé x Mé	Bedobónyílás
		40 03482...	mm	mm
886 fehér	Fehér	12800 8	400x380x178	325x34
886 ezüst	Ezüst	07830 3	400x380x178	325x34
886 zöld	Zöld	12920 3	400x380x178	325x34
886 fekete	Fekete	12790 2	400x380x178	325x34



## Műanyag Postaládák

### Bremen

#### Műanyag postaláda

- Két színben kapható: fehér és barna
- Nyitáshatárolóval
- Újságtartóval
- DIN C4 bedobónyílás

Barna  
(RAL 8019 színhez hasonló)

Cikkszám	Színek	EAN	Ma x Szé x Mé	Bedobónyílás
		40 03482...	mm	mm
885 W	Fehér	12590 8	320x405x155	330x30
885 BR	Barna	12570 0	320x405x155	330x30



Fehér (RAL 9003 színhez hasonló)



Fehér (RAL 9003 színhez hasonló)

### Malmö

#### Műanyag postaláda

- Nyitáshatárolóval
- Újságtartóval
- DIN C4 bedobónyílás

Cikkszám	Színek	EAN	Ma x Szé x Mé	Bedobónyílás
		40 03482...	mm	mm
889 W	Fehér	18350 2	330x420x170	325x33



### Fehmarn

#### Műanyag postaláda

- Két színben kapható: fehér és antracit
- Újságtartóval
- Nyitáshatárolóval
- DIN C4 bedobónyílás

Antracit  
(RAL 7016 színhez hasonló)

Cikkszám	Színek	EAN	Ma x Szé x Mé	Bedobónyílás
		40 03482...	mm	mm
3888 W	Fehér	25780 7	305x415x160	325x33
3888 ANT	Antracit	33600 7	305x415x160	325x33



Fehér (RAL 9003 színhez hasonló)



## Műanyag Postaládák



Fehér (RAL 9003 színhez hasonló)

### Swing

#### Műanyag postaláda

- Három színben kapható: fehér, ezüst és antracit
- Nyitáshatárolóval
- Rendkívül időjárásálló
- DIN C4 bedobónyílás

Ezüst  
(RAL 9006 színhez hasonló)Antracit  
(RAL 7016 színhez hasonló)

Cikkszám	Színek	EAN	Ma x Szé x Mé	Bedobónyílás
		40 03482...	mm	mm
4905 W	Fehér	05330 0	419x271x129	261x39
4906 Si	Ezüst	05470 3	419x271x129	261x39
4906 ANT	Antracit	39660 5	419x271x129	261x39

## Műanyag Postaláda / Újságtartó

### Turn

#### Műanyag postaláda

- Antracitszínű teljesen műanyag postaláda
- Előoldal kiváló minőségű bevonattal – selymesen matt fényű fehér vagy kiváló minőségű rozsdamentes acél hatású szerkezet

- Komfort plusz: nyitáshatároló, nagy úrtartalom
- DIN C4 bedobónyílás

Antracit / Fehér  
(Antracit RAL 7016 színhez hasonló)

Cikkszám	Színek	EAN	Ma x Szé x Mé	Bedobónyílás
		40 03482...	mm	mm
4941 ANT/W	Antracit/ selymesen matt fényű fehér	34430 9	443x374x160	335x32
4942 ANT/NI	Antracit / Rozsdamentes acél hatású külső	34490 3	443x374x160	335x32

Antracit / Rozsdamentes acél megjelenés  
(Antracit RAL 7016 színhez hasonló)

Fehér (RAL 9003 színhez hasonló)

### Classico

#### Műanyag postaláda

- Két színben kapható: fehér és ezüst
- Nyitáshatárolóval
- Rendkívül időjárásálló
- DIN C4 bedobónyílás

Ezüst  
(RAL 9006 színhez hasonló)

Cikkszám	Színek	EAN	Ma x Szé x Mé	Bedobónyílás
		40 03482...	mm	mm
4931 W	Fehér	24740 2	375x384x145	360x32
4932 Si	Ezüst	24750 1	375x384x145	360x32

### 4900

#### Tökéletes kiegészítés a Classico vagy Swing modellhez

- Három színben kapható: fehér, ezüst és antracit

Antracit  
(RAL 7016 színhez hasonló)Ezüst  
(RAL 9006)Fehér  
(RAL 9003 színhez hasonló)

Cikkszám	Színek	EAN	Ma x Szé x Mé
		40 03482...	mm
4900 W	Fehér	32690 9	107x360x145
4900 Si	Ezüst	32700 5	107x360x145
4900 ANT	Antracit	40890 2	107x360x145

## Nemesacél

### Postaládák



#### Quadus

Fényezett nemesacélból  
felületi kezelés nélkül

- Rejtett zárberetét kényelmi pattintós zárral – kulcs nélküli zárás
- Beépített újságtartóval
- Nyitáshatárolóval
- DIN C4 bedobónyílás



Cikkszám	EAN	Ma x Szé x Mé	Bedobónyílás
3745 Ni	40 03482...	mm mm	mm

## Nemesacél

### Postaládák

#### Cosmo

Fényezett nemesacélból  
felületi kezelés nélkül

- Különösen erős rozsdamentes előoldal
- Rejtett zárberetét kényelmi pattintós zárral – kulcs nélküli zárás
- Nyitáshatárolóval
- Nagy rekesszel a hátoldalon az újságok számára, mindkét oldalán nyitott



Cikkszám	EAN	Ma x Szé x Mé	Bedobónyílás
3765 Ni	40 03482...	mm mm	mm



#### Opera

Fényezett nemesacélból  
felületi kezelés nélkül

- Rejtett zárberetét kényelmi pattintós zárral – kulcs nélküli zárás
- Beépített újságtartóval
- Nyitáshatárolóval
- DIN C4 bedobónyílás



Cikkszám	EAN	Ma x Szé x Mé	Bedobónyílás
3755 Ni	40 03482...	mm mm	mm

#### Hanseatic

Fényezett nemesacélból  
felületi kezelés nélkül

- Újságtartóval
- DIN C4 bedobónyílás



Cikkszám	EAN	Ma x Szé x Mé	Bedobónyílás
3816 Ni	40 03482...	mm mm	mm

## Nemesacél Postaládák



### Milano

Fényezett nemesacélból  
felületi kezelés nélkül

- Újságtartóval
- Nyitáshatárolóval
- Kényelmes mélység
- DIN C4 bedobónyílás



Cikkszám	EAN	Ma x Szé x Mé	Bedobónyílás
3843 Ni	40 03482...	mm mm	mm mm

## Nemesacél Postaládák

### Nordic 3680

Nagyterű postaláda

- Átlátszó védőlakkal bevonva
- Nyitáshatárolóval
- Kényelmes mélység
- Speciális, ehhez a modellhez tartozó íves állvány (lásd a 183. oldalt)
- DIN C4 bedobónyílás



Cikkszám	EAN	Ma x Szé x Mé	Bedobónyílás
3680 Ni	40 03482...	mm mm	mm mm



### Verona

Fényezett nemesacélból  
felületi kezelés nélkül

- Újságtartóval
- Nyitáshatárolóval
- DIN C4 bedobónyílás



Cikkszám	EAN	Ma x Szé x Mé	Bedobónyílás
3844 Ni	40 03482...	mm mm	mm mm

### Nordic 3780

Nagyterű postaláda

- Fényezett nemesacélból felületi kezelés nélkül
- Nyitáshatárolóval
- Kényelmes mélység
- Speciális, ehhez a modellhez tartozó íves állvány (lásd a 183. oldalt)
- DIN C4 bedobónyílás



Cikkszám	EAN	Ma x Szé x Mé	Bedobónyílás
3780 Ni	40 03482...	mm mm	mm mm

## Nemesacél Postaládák



### Comfort

Fényezett nemesacélból  
felületi kezelés nélkül

- Nyitáshatárolóval
- Kényelmes mélység
- DIN C4 bedobónyílás



Cikkszám	EAN	Ma x Szé x Mé	Bedobónyílás
3913 Ni	40 03482...	mm mm	mm mm

## Nemesacél Postaládák



### Amrum

Átlátszó védőlakkal bevonva

- Nyitáshatárolóval
- DIN C4 bedobónyílás



Cikkszám	EAN	Ma x Szé x Mé	Bedobónyílás
3867 Ni	40 03482...	mm mm	mm mm



### Comfort készlet

Fényezett nemesacélból  
felületi kezelés nélkül

- Beépített újságtartóval
- Nyitáshatárolóval
- Kényelmes mélység
- DIN C4 bedobónyílás



Cikkszám	EAN	Ma x Szé x Mé	Bedobónyílás
39130 Ni	40 03482...	mm mm	mm mm

### Amrum készlet

Átlátszó védőlakkal bevonva

- Beépített újságtartóval
- Nyitáshatárolóval
- DIN C4 bedobónyílás
- Oldalsó fedéllel a beépített újságtartóhoz



Cikkszám	EAN	Ma x Szé x Mé	Bedobónyílás
38670 Ni	40 03482...	mm mm	mm mm

## Nemesacél Postaládák



### Hannover

Átlátszó védőlakkal bevonva

- DIN B5 bedobónyílás



Cikkszám	EAN	Ma x Szé x Mé	Bedobónyílás
3861 Ni	40 03482...	mm mm	mm
	09480 8	305x225x75	190x30

## Nemesacél Postaládák

### Borkum

Átlátszó védőlakkal bevonva

- Nyitáshatárolóval
- DIN C4 bedobónyílás



Cikkszám	EAN	Ma x Szé x Mé	Bedobónyílás
3877 Ni	40 03482...	mm mm	mm
	20200 5	322x362x100	333x34



### Malaga

Szolár LED-es hátszámvilágítás szűrőletérzékelővel

- Átlátszó védőlakkal bevonva
- Beépített újságtartóval
- Öntapadós hátszámokkal együtt (3x 0-9 / 1x A-F)
- DIN C4 bedobónyílás



Cikkszám	EAN	Ma x Szé x Mé	Bedobónyílás
4400 Ni	40 03482...	mm mm	mm
	75310 1	420x377x115	332x31

### Borkum-Set

Átlátszó védőlakkal bevonva

- Beépített újságtartóval
- Nyitáshatárolóval
- DIN C4 bedobónyílás
- Oldalsó fedéllel a beépített újságtartóhoz



Cikkszám	EAN	Ma x Szé x Mé	Bedobónyílás
38770 Ni	40 03482...	mm mm	mm
	39690 2	422x362x100	333x34

## Nemesacél Postaládák



### Berlin

#### Átlátszó védőlakkal

- Nyitáshatárolóval
- DIN C4 bedobónyílás



Cikkszám	EAN	Ma x Szé x Mé	Bedobónyílás
3777 Ni	40 03482...	mm mm	mm mm

## Nemesacél Postaládák

### Oslo

#### Átlátszó védőlakkal

- Nyitáshatárolóval
- DIN C4 bedobónyílás



Cikkszám	EAN	Ma x Szé x Mé	Bedobónyílás
3767 Ni	40 03482...	mm mm	mm mm



### Berlin készlet

#### Átlátszó védőlakkal

- Nyitáshatárolóval
- Beépített újságtartóval
- DIN C4 bedobónyílás
- Oldalsó fedéllel a beépített újságtartóhoz



Cikkszám	EAN	Ma x Szé x Mé	Bedobónyílás
37770 Ni	40 03482...	mm mm	mm mm

### Oslo készlet

#### Átlátszó védőlakkal

- Nyitáshatárolóval
- Beépített újságtartóval
- DIN C4 bedobónyílás
- Oldalsó fedéllel a beépített újságtartóhoz



Cikkszám	EAN	Ma x Szé x Mé	Bedobónyílás
37670 Ni	40 03482...	mm mm	mm mm

## Nemesacél

### Postaládák



#### Riviera

Átlátszó védőlakkal

- Nyitáshatárolóval
- DIN C4 bedobónyílás



Cikkszám	EAN	Ma x Szé x Mé	Bedobónyílás
3835 Ni	40 03482...	mm mm	mm mm

## Nemesacél

### Postaládák

#### Hamburg

Fényezett nemesacélból felületi kezelés nélkül

- Újságtartóval
- Nyitáshatárolóval
- DIN C4 bedobónyílás



Cikkszám	EAN	Ma x Szé x Mé	Bedobónyílás
3815 Ni	40 03482...	mm mm	mm mm



#### Toscana

Átlátszó védőlakkal

- Nyitáshatárolóval
- DIN C4 bedobónyílás



Cikkszám	EAN	Ma x Szé x Mé	Bedobónyílás
3856 Ni	40 03482...	mm mm	mm mm

#### Modena

Fényezett nemesacélból felületi kezelés nélkül

- Nyitáshatárolóval
- DIN C4 bedobónyílás



Cikkszám	EAN	Ma x Szé x Mé	Bedobónyílás
3857 Ni	01740 1	mm mm	mm mm



## Nemesacél Postaládák



### Lucca

#### Szatinált, áttetsző műanyag ajtó

- Korpusz átlátszó védőlakkal bevonva
- Nyitáshatárolóval
- Kényelmes mélység
- DIN C4 bedobónyílás



Cikkszám	EAN	Ma x Szé x Mé	Bedobónyílás
LUCCA 3713 Ni Letter	40 03482...	mm	mm
	14430 5	340x380x148	332x32



### Lucca készlet

#### Szatinált, áttetsző műanyag ajtó

- Korpusz átlátszó védőlakkal bevonva
- Beépített újságtartóval
- Nyitáshatárolóval
- Kényelmes mélység
- DIN C4 bedobónyílás



Cikkszám	EAN	Ma x Szé x Mé	Bedobónyílás
LUCCA-SET 37130 Ni Letter	40 03482...	mm	mm
	18080 8	440x380x148	332x32

## Nemesacél Újságtartó

### 3800

#### Kerek újságtartó

- Fényezett nemesacélból felületi kezelés nélkül
- Oldalsó fedéllel
- Kétoldalon használható



Cikkszám	EAN	Szé x Ø
3800 Ni	40 03482...	mm
	09540 9	400x120



### 3820

#### Amrum és Borkum modellekhez – kompakt egységet alkot

- Átlátszó védőlakkal bevonva
- Mindkét oldalon használható
- Oldalsó fedéllel
- A csomagolás kötőelemeket is tartalmaz a postaláda rögzítéséhez
- Szerelés:
  - postaláda alatt (tépőzárás rögzítés, majd felszerelés csavarral)
  - postaládán (tépőzárás rögzítés)
  - közvetlenül nem szerelhető falra



Cikkszám	EAN	Ma x Szé x Mé
3820 Ni	40 03482...	mm
	18820 0	102x362x102



## Rozsdamentes, Black & Steel Postaládák



### Seattle

#### Átlátszó védőlakkal

- Beépített újságtartóval
- Nyitáshatárolóval
- DIN C4 bedobónyílás
- 3848 Ni: Rozsdamentes acélból készült korpusz és ajtó, átlátszó védőlakkal
- 6848 B+S: Kiváló minőségű acélház, matt fekete bevonattal, rozsdamentes acél ajtó átlátszó védőlakkal bevonva



Cikkszám	Színek	EAN	Ma x Szé x Mé	Bedobónyílás
3848 Ni	Nemesacél	40 03482...	mm mm	mm
6848 B+S	Black & Steel	42020 1	405x364x110	328x39

## Black & Steel Postaládák

### London

- Kiváló minőségű acélház, matt fekete bevonattal
- Rozsdamentes acél ajtó átlátszó védőlakkal bevonva
- DIN C4 bedobónyílás



Cikkszám	EAN	Ma x Szé x Mé	Bedobónyílás
6867 B+S	61770 0	320x377x115	332x31



### New York

- Beépített újságtartóval
- Kiváló minőségű acélház, matt fekete bevonattal
- Rozsdamentes acél ajtó átlátszó védőlakkal bevonva
- Nyitáshatárolóval
- DIN C4 bedobónyílás
- 3848 Ni: Rozsdamentes acélból készült korpusz és ajtó, átlátszó védőlakkal
- 6848 B+S: Kiváló minőségű acélház, matt fekete bevonattal, rozsdamentes acél ajtó átlátszó védőlakkal bevonva



Cikkszám	Színek	EAN	Ma x Szé x Mé	Bedobónyílás
3850 Ni	Nemesacél	42080 5	405x364x110	328x39
6850 B+S	Black & Steel	42090 4	405x364x110	328x39

### London készlet

- Beépített újságtartóval
- Kiváló minőségű acélház, matt fekete bevonattal
- Rozsdamentes acél ajtó átlátszó védőlakkal bevonva
- DIN C4 bedobónyílás



Cikkszám	EAN	Ma x Szé x Mé	Bedobónyílás
68670 B+S	61470 9	420x377x115	332x31



## Black & Steel

### Postaládák



#### Oxford

- Kiváló minőségű acélház, matt fekete bevonattal
- Rozsdamentes acél ajtó és fedél átlátszó védőlakkal bevonva
- DIN C4 bedobónyílás



Cikkszám	EAN	Ma x Szé x Mé	Bedobónyílás
6877 B+S	40 03482...	mm mm	mm mm
	61480 8	322 x 362 x 100	333 x 34

## Horganyzott acél

### Postaládák

#### Seattle

Teljes felületén horganyzott, kiváló minőségű bevonattal

- Beépített újságtartóval
- Két színben kapható: fehér és antracit
- Nyitáshatárolóval
- DIN C4 bedobónyílás



Antracit  
(RAL 7016 színhez hasonló)

Cikkszám	Színek	EAN	Ma x Szé x Mé	Bedobónyílás
848 W	Fehér	40 03482...	mm mm	mm mm
848 ANT	Antracit	42030 0	405 x 364 x 110	328 x 39



#### Oxford készlet

- Beépített újságtartóval
- Kiváló minőségű acélház, matt fekete bevonattal
- Rozsdamentes acél ajtó és fedél átlátszó védőlakkal bevonva
- DIN C4 bedobónyílás



Cikkszám	EAN	Ma x Szé x Mé	Bedobónyílás
68770 B+S	40 03482...	mm mm	mm mm
	61490 7	403 x 362 x 100	333 x 34

#### New York

Teljes felületén horganyzott, kiváló minőségű bevonattal

- Beépített újságtartóval
- Két színben kapható: fehér és antracit
- Nyitáshatárolóval
- DIN C4 bedobónyílás



Antracit  
(RAL 7016 színhez hasonló)

Cikkszám	Színek	EAN	Ma x Szé x Mé	Bedobónyílás
850 W	Fehér	40 03482...	mm mm	mm mm
850 ANT	Antracit	42100 0	405 x 364 x 110	328 x 39



## Horganyzott acél

### Postaládák



Fehér (RAL 9016 színhez hasonló)

#### Capri

Teljes felületén horganyzott, kiváló minőségű bevonattal

- Két színben kapható: fehér és antracit
- DIN B5 bedobónyílás

Antracit  
(RAL 7016 színhez hasonló)

Cikkszám	Színek	EAN	Ma x Szé x Mé	Bedobónyílás
		40 03482...	mm	mm
813 W	Fehér	38700 9	304x215x80	176x30
813 ANT	Antracit	38710 8	304x215x80	176x30

## Horganyzott acél

### Postaládák

#### Toscana

Teljes felületén horganyzott, kiváló minőségű bevonattal

- Két színben kapható: fehér és antracit
- Nyitáshatárolóval
- DIN C4 bedobónyílás

Antracit  
(RAL 7016 színhez hasonló)

Cikkszám	Színek	EAN	Ma x Szé x Mé	Bedobónyílás
		40 03482...	mm	mm
856 W	Fehér	38650 7	330x376x106	325x35
856 ANT	Antracit	38660 6	330x376x106	325x35



Fehér (RAL 9016 színhez hasonló)



Fehér (RAL 9016 színhez hasonló)

#### Riviera

Teljes felületén horganyzott, kiváló minőségű bevonattal

- Két színben kapható: fehér és antracit
- Nyitáshatárolóval
- DIN C4 bedobónyílás

Antracit  
(RAL 7016 színhez hasonló)

Cikkszám	Színek	EAN	Ma x Szé x Mé	Bedobónyílás
		40 03482...	mm	mm
835 W	Fehér	38680 4	460x335x130	275x35
835 ANT	Antracit	38690 3	460x335x130	275x35

#### Modena

Teljes felületén horganyzott, kiváló minőségű bevonattal

- Nyitáshatárolóval
- DIN C4 bedobónyílás

Antracit  
(RAL 7016 színhez hasonló)

Cikkszám	Színek	EAN	Ma x Szé x Mé	Bedobónyílás
		40 03482...	mm	mm
857 ANT	Antracit	18700 5	335x360x127	325x33



## Horganyzott acél

### Postaládák



Antracit  
(RAL 7016 színhez hasonló)

#### Verona

Teljes felületén horganyzott, kiváló minőségű bevonattal

- Újságtartóval
- Nyitáshatárolóval
- DIN C4 bedobónyílás



Cikkszám	Színek	EAN	Ma x Szé x Mé	Bedobónyílás
844 ANT	Antracit	40 03482...	mm mm mm	mm mm

## Horganyzott acél

### Postaládák

#### Kopenhagen

Teljes felületén horganyzott, kiváló minőségű bevonattal

- Három színben kapható: fehér, antikolt vas és zöld
- Kényelmes mélység
- DIN C4 bedobónyílás



Antikolt vas



Zöld  
(RAL 6009 színhez hasonló)



Fehér (RAL 9016 színhez hasonló)

Cikkszám	Színek	EAN	Ma x Szé x Mé	Bedobónyílás
882 W	Fehér	40 03482...	mm mm mm	mm mm
882 E	Antikolt vas	12700 1	345x410x205	330x35
882 GR	Zöld	12710 0	345x410x205	330x35



Fehér (RAL 9016 színhez hasonló)

#### Malaga

Teljes felületén horganyzott, kiváló minőségű bevonattal

- Szolár LED-es hátszámvilágítás szűrületérzékelővel
- Beépített újságtartóval
- Öntapadós hátszámokkal együtt (3x 0-9 / 1x A-F)
- Két színben kapható: fehér és ezüst
- DIN C4 bedobónyílás



Ezüst

Cikkszám	Színek	EAN	Ma x Szé x Mé	Bedobónyílás
4400 W	Fehér	40 03482...	mm mm mm	mm mm
4400 Si	Ezüst	75330 9	420x377x115	332x31

#### Sylt

Teljes felületén horganyzott, kiváló minőségű bevonattal

- Három színben kapható: fehér, antikolt vas és vörösréz-fém
- Kényelmes mélység
- Öntött postakürt
- DIN C4 bedobónyílás



Antikolt vas



Vörösréz-fém



Fehér (RAL 9016 színhez hasonló)

Cikkszám	Színek	EAN	Ma x Szé x Mé	Bedobónyílás
1883 W	Fehér	40 03482...	mm mm mm	mm mm
1883 E	Antikolt vas	12810 7	345x410x205	330x35
1883 K	Vörösréz-fém	12820 6	345x410x205	330x35
		12830 5	345x410x205	330x35



## Horganyzott acél Postaládák



Fehér (RAL 9016 színhez hasonló)

### Olymp

Teljes felületén horganyzott,  
kiváló minőségű bevonattal

- Két színben kapható:  
fehér és ezüst
- Műanyag esővédő tető
- Nyitáshatárolóval
- Kényelmes mélység
- DIN C4 bedobónyílás



Ezüst



Cikkszám	Színek	EAN	Ma x Szé x Mé	Bedobónyílás
		40 03482...	mm	mm
916 W	Fehér	00900 0	340 x 389 x 193	332 x 32
916 Si	Ezüst	00910 9	340 x 389 x 193	332 x 32

## Horganyzott acél Postaládák

### Comfort

Teljes felületén horganyzott,  
kiváló minőségű bevonattal

- Három színben kapható:  
fehér, ezüst és fekete
- Nyitáshatárolóval
- Kényelmes mélység
- DIN C4 bedobónyílás



Ezüst

Fekete  
(RAL 9005 színhez hasonló)

Cikkszám	Színek	EAN	Ma x Szé x Mé	Bedobónyílás
		40 03482...	mm	mm
913 W	Fehér	04120 8	340 x 380 x 148	332 x 32
913 Si	Ezüst	04150 5	340 x 380 x 148	332 x 32
913 S	Fekete	04140 6	340 x 380 x 148	332 x 32



Fehér (RAL 9016 színhez hasonló)



Fehér (RAL 9016 színhez hasonló)

### Olymp készlet

Teljes felületén horganyzott,  
kiváló minőségű bevonattal

- Beépített újságtartóval
- Két színben kapható:  
fehér és ezüst
- Műanyag esővédő tető
- Nyitáshatárolóval
- Kényelmes mélység
- DIN C4 bedobónyílás



Ezüst



Cikkszám	Színek	EAN	Ma x Szé x Mé	Bedobónyílás
		40 03482...	mm	mm
91600 W	Fehér	32620 6	445 x 389 x 193	332 x 32
91600 Si	Ezüst	32610 7	445 x 389 x 193	332 x 32

### Comfort készlet

Teljes felületén horganyzott,  
kiváló minőségű bevonattal

- Beépített újságtartóval
- Három színben kapható:  
fehér, ezüst és fekete
- Nyitáshatárolóval
- Kényelmes mélység
- DIN C4 bedobónyílás



Ezüst

Fekete  
(RAL 9005 színhez hasonló)

Cikkszám	Színek	EAN	Ma x Szé x Mé	Bedobónyílás
		40 03482...	mm	mm
91300 W	Fehér	32670 1	440 x 380 x 148	332 x 32
91300 Si	Ezüst	32660 2	440 x 380 x 148	332 x 32
91300 S	Fekete	32650 3	440 x 380 x 148	332 x 32



Fehér (RAL 9016 színhez hasonló)



## Horganyzott acél Postaládák



Fehér (RAL 9016 színhez hasonló)

### Amsterdam

Teljes felületén horganyzott,  
kiváló minőségű bevonattal

- 5 színben kapható:  
Fehér, barna, ezüst,  
antracit és fekete
- Nyitáshatárolóval
- DIN C4 bedobónyílás



Cikkszám	Színek	EAN	Ma x Szé x Mé	Bedobónyílás
		40 03482...	mm	mm
867 W	Fehér	20230 2	320x377x115	332x31
867 BR	Barna	20250 0	320x377x115	332x31
867 Si	Ezüst	31040 3	320x377x115	332x31
867 ANT	Antracit	27310 4	320x377x115	332x31
867 S	Fekete	20240 1	320x377x115	332x31



## Horganyzott acél Postaládák

### Journal

Horganyzott acéllemez

- Három színben kapható:  
fehér, vas és ezüst
- DIN C4 bedobónyílás



Cikkszám	Színek	EAN	Ma x Szé x Mé	Bedobónyílás
		40 03482...	mm	mm
5867 W	Fehér	61150 0	320x377x115	332x31
5867 E	Vas	61140 1	320x377x115	332x31
5867 Si	Ezüst	61160 9	320x377x115	332x31



Fehér (RAL 9016 színhez hasonló)



Fehér (RAL 9016 színhez hasonló)

### Vario készlet

Teljes felületén horganyzott,  
kiváló minőségű bevonattal

- Négy színben kapható:  
fehér, ezüst, antracit és fekete
- Beépített újságtartóval
- Oldalsó fedéllel a beépített újságtartóhoz
- Nyitáshatárolóval
- DIN C4 bedobónyílás



Cikkszám	Színek	EAN	Ma x Szé x Mé	Bedobónyílás
		40 03482...	mm	mm
86720 W	Fehér	31420 3	420x377x115	332x31
86720 Si	Ezüst	31440 1	420x377x115	332x31
86720 ANT	Antracit	38210 3	420x377x115	332x31
86720 S	Fekete	31460 9	420x377x115	332x31



### Mail

Horganyzott acéllemez

- Három színben kapható:  
fehér, vas és ezüst
- DIN C4 bedobónyílás



Cikkszám	Színek	EAN	Ma x Szé x Mé	Bedobónyílás
		40 03482...	mm	mm
5877 W	Fehér	61120 3	322x362x100	333x34
5877 E	Vas	61110 4	322x362x100	333x34
5877 Si	Ezüst	61130 2	322x362x100	333x34



Fehér (RAL 9016 színhez hasonló)



## Horganyzott acél Postaládák



Fehér (RAL 9016 színhez hasonló)

### Texel

Teljesen horganyzott,  
textúrázott lakkozású

- Három színben kapható:  
fehér, vas és ezüst
- DIN C4 bedobónyílás



Ezüst



Vas



Cikkszám	Színek	EAN	Ma x Szé x Mé	Bedobónyílás
		40 03482...	mm	mm
Texel 5767 W	Fehér	35560 2	396x301x115	250x33
Texel 5767 Si	Ezüst	35550 3	396x301x115	250x33
Texel 5767 E	Vas	35540 4	396x301x115	250x33

## Horganyzott acél Postaládák

### Letter

Teljesen horganyzott  
és textúrázott lakkozású

- Négy színben kapható:  
fehér, vas, ezüst és zöld
- DIN C4 bedobónyílás



Ezüst



Vas

Zöld  
(RAL 6009  
színhez hasonló)

Fehér (RAL 9016 színhez hasonló)

Cikkszám	Színek	EAN	Ma x Szé x Mé	Bedobónyílás
		40 03482...	mm	mm
5832 W	Fehér	61090 9	370x270x92	230x32
5832 E	Vas	61080 0	370x270x92	230x32
5832 Si	Ezüst	61100 5	370x270x92	230x32
5832 GR	Zöld	61070 1	370x270x92	230x32



Fehér (RAL 9016 színhez hasonló)

### Köln

Teljes felületén horganyzott,  
kiváló minőségű bevonattal

- Két méretben kapható
- Két színben kapható:  
fehér és barna
- Betekintőablak
- DIN A4 bedobónyílás



Barna



Cikkszám	Színek	EAN	Ma x Szé x Mé	Bedobónyílás
		40 03482...	mm	mm
872 W	Fehér	13770 3	340x255x85	225x35
872 BR	Barna	12530 4	340x255x85	225x35

### Daily

Teljesen horganyzott  
és textúrázott lakkozású

- Négy színben kapható:  
fehér, vas, ezüst és zöld
- DIN B5 bedobónyílás



Ezüst



Vas

Zöld  
(RAL 6009  
színhez hasonló)

Fehér (RAL 9016 színhez hasonló)

Cikkszám	Színek	EAN	Ma x Szé x Mé	Bedobónyílás
		40 03482...	mm	mm
5861 GR	Zöld	61030 5	305x225x75	190x30
5861 E	Vas	61040 4	305x225x75	190x30
5861 W	Fehér	61050 3	305x225x75	190x30
5861 Si	Ezüst	61060 2	305x225x75	190x30





## Horganyzott acél

### Postaládák



Fehér (RAL 9016 színhez hasonló)

#### Pocket

##### Kiváló minőségű bevonattal

- Horganyzott acéllemez
- Három színben kapható: fehér, vas és ezüst
- Betekintőablak
- DIN B5 bedobónyílás



Vas



Ezüst

Cikkszám	Színek	EAN	Ma x Szé x Mé	Bedobónyílás
		40 03482...	mm	mm
5871 W	Fehér	61010 7	315x215x75	185x35
5871 E	Vas	61000 8	315x215x75	185x35
5871 Si	Ezüst	61020 6	315x215x75	185x35



## Horganyzott acél

### Postaládák

#### Leipzig

##### Teljes felületén horganyzott, kiváló minőségű bevonattal

- Három színben kapható: fehér, barna és antracit
- Nyitáshatárolóval
- DIN C4 bedobónyílás

Barna  
(RAL 8014 színhez hasonló)Antracit  
(RAL 7016 színhez hasonló)

Cikkszám	Színek	EAN	Ma x Szé x Mé	Bedobónyílás
		40 03482...	mm	mm
777 W	Fehér	28930 3	397x284x104	252x30
777 BR	Barna	28910 5	397x284x104	252x30
777 ANT	Antracit	28000 3	397x284x104	252x30



Fehér (RAL 9016 színhez hasonló)



#### Potsdam

##### Teljes felületén horganyzott, kiváló minőségű bevonattal

- Négy színben kapható: fehér, ezüst, barna és antracit
- Nyitáshatárolóval
- DIN C4 bedobónyílás



Ezüst

Barna  
(RAL 8014 színhez hasonló)Antracit  
(RAL 7016 színhez hasonló)

Cikkszám	Színek	EAN	Ma x Szé x Mé	Bedobónyílás
		40 03482...	mm	mm
877 W	Fehér	20260 9	322x362x100	333x34
877 Si	Ezüst	07750 4	322x362x100	333x34
877 BR	Barna	20270 8	322x362x100	333x34
877 ANT	Antracit	29360 7	322x362x100	333x34



Fehér (RAL 9016 színhez hasonló)



## Horganyzott acél Újságtartó



Fehér (RAL 9016 színhez hasonló)

### 5800

#### Horganyzott acél

- 5 színben kapható: fehér, ezüst, zöld és vas
- Kerek forma
- Kétoldalon használható
- Oldalsó fedél nélkül

Antracit  
(RAL 7016 színhez hasonló)

Ezüst



Vas

Zöld  
(RAL 6009  
színhez hasonló)

Cikkszám	Színek	EAN	Szé x Ø
		40 03482...	mm
5800 W	Fehér	61230 9	400x 120
5800 Si	Ezüst	61240 8	400x 120
5800 E	Vas	61220 0	400x 120
5800 GR	Zöld	61210 1	400x 120
5800 ANT	Antracit	61810 3	400x 120



Fehér (RAL 9016 színhez hasonló)

### 800

#### Horganyzott acél

- Négy színben kapható: fehér, ezüst, fekete és barna
- Oldalsó műanyag burkolattal
- Kerek forma
- Kétoldalon használható



Ezüst

Barna  
(RAL 8014 színhez hasonló)Fekete  
(RAL 9005  
színhez hasonló)

Cikkszám	Színek	EAN	Szé x Ø
		40 03482...	mm
800 W	Fehér	13750 5	400x 120
800 Si	Ezüst	31100 4	400x 120
800 BR	Barna	13710 9	400x 120
800 S	Fekete	13700 0	400x 120



## Horganyzott acél Újságtartó

### 808

#### Horganyzott acél

- Három színben kapható: fehér, vörösréz és antikolt vas
- Megfelelően lakkozott oldalsó fém fedéllel
- Sarkos forma dombornyomott betűkkel
- Kétoldalon használható
- Hasznos szélesség: 380 mm



Fehér (RAL 9016 színhez hasonló)



Vörösréz



Antikolt vas

Cikkszám	Színek	EAN	Ma x Szé x Mé
		40 03482...	mm
808 W	Fehér	20070 4	120x425x110
808 K	Vörösréz	12150 4	120x425x110
808 E	Antikolt vas	12140 5	120x425x110



### 820

#### Horganyzott acél - alkalmas Amrum és Potsdam modellekhez

- Oldalsó fedéllel
- A csomagolás kötőelemeket is tartalmaz a postaláda rögzítéséhez
- Szerelés:
  - postaláda alatt (tépőzáras rögzítés, majd felszerelés csavarral)
  - postaládán (tépőzáras rögzítés)
  - közvetlenül nem szerelhető falra



Ezüst

Cikkszám	Színek	EAN	Ma x Szé x Mé
		40 03482...	mm
820 Si	Ezüst	31370 1	102x362x102



## Horganyzott acél

### Kerítés-postaláda



Fehér (RAL 9016 színhez hasonló)

#### Potsdam

Teljes felületén horganyzott, kiváló minőségű bevonattal

- Kerítés-postaláda
- Hátsó bedobónyílás-takaróval
- Két színben kapható: fehér és barna
- Nyitáshatárolóval
- DIN C4 bedobónyílás



Barna (RAL 8014 színhez hasonló)



Cikkszám	Színek	EAN	Ma x Szé x Mé	Bedobónyílás
878 W	Fehér	20490 0	322 x 362 x 100	333 x 34
878 BR	Barna	20480 1	322 x 362 x 100	333 x 34

## Nemesacél

### Kerítés-postaláda



#### Borkum

Átlátszó védőlakkal bevonva

- Kerítés-postaláda rozsdamentes acélból
- Hátsó bedobónyílás-takaróval
- Nyitáshatárolóval
- DIN C4 bedobónyílás



Cikkszám	EAN	Ma x Szé x Mé	Bedobónyílás
3878 Ni	18730 2	322 x 362 x 100	333 x 34



Fehér (RAL 9016 színhez hasonló)

#### Leipzig

Teljes felületén horganyzott, kiváló minőségű bevonattal

- Kerítés-postaláda
- Hátsó bedobónyílás-takaróval
- Két színben kapható: fehér és barna
- Nyitáshatárolóval
- DIN C4 bedobónyílás



Barna (RAL 8014 színhez hasonló)



Cikkszám	Színek	EAN	Ma x Szé x Mé	Bedobónyílás
778 W	Fehér	28970 9	397 x 284 x 104	252 x 30
778 BR	Barna	28920 4	397 x 284 x 104	252 x 30

#### Kerítésre szerelhető postaláda-készlet 3825 Ni

A postaláda gyors és egyszerű felszerelése a kerítésre

- Stabil, rozsdamentes acélból készült tartók
- A szállítási terjedelem tartalmazza a szerelési anyagot 35 mm-es kerítés-vastagságig. (Hosszabb csavarokkal erősebb kerítésekre is felszerelhető.)

- Made in Germany
- Illik az összes BURG-WÄCHTER postaládához, kivéve a Hamburg, Bremen, Fehmarn, Kiel, Piano, Pearl modelleket.



Cikkszám	EAN
3825 Ni	38251 6



## Eredeti U.S. postaláda

### U. S. Mailbox



Fehér

#### U. S. Mailbox

Elfordítható piros zászlóval ellátott postaláda

- Nagy úrtartalom
- 891: az acél kivitel két színben kapható: fehér és fekete
- 892: tömör alumínium kivitelben kapható



Fekete

(RAL 9004 színhez hasonló)



Alumínium

Cikkszám	Színek	EAN	Ma x Szé x Mé
		40 03482...	mm
891 W	Fehér	18620 6	220 x 170 x 480
891 S	Fekete	18610 7	220 x 170 x 480
892 ALU	Masszív alumínium	18630 5	220 x 170 x 480



#### U.S. Mailbox postaláda állvány

U.S. postaládához

- Bebetonozáshoz
- Tartalmazza a postaládát az oszlophoz rögzítő anyagokat

Cikkszám	Színek	EAN	Magasság	Ø
		40 03482...	mm	mm
893 S	Fekete	18650 3	1500	30

Termékbrák: Az illusztrált tartozékok / dekoráció nem képezik a szállítási terjedelem részét.

## Postaláda állvány

### Universal

#### NORDIC 3685 Ni/3785 Ni ívelt állvány

Rozsdamentes nemesacél

- 3685 Ni Nordic állvány: Nordic 3680 Ni postaládákhoz (151. o.)
- 3785 Ni Nordic állvány: Nordic 3780 Ni postaládákhoz (151. o.)

Cikkszám	EAN	Ma x szé	Ø
	40 03482...	mm	mm
Nordic 3685 Ni	36870 1	1500 (1200)x363	32
Nordic 3785 Ni	36860 2	1500 (1200)x443	32

#### Universal 150 Ni

Rozsdamentes nemesacél

- Univerzálisan használható szinte az összes nemesacélból, acélból és műanyagból készült postaládához
- Két, speciális lyukakkal ellátott csőből áll
- A postaláda belülről rögzíthető az állványon, ezáltal fokozottan védett a lopás ellen

- Az állványcsövek szükség esetén lerövidíthetők
- Nem használható az Opera/Quadus (148.o.), Hamburg (159.o.), Capri (166.o.), Cosmo (1149.o.), Turn (147.o.) modellekhez és újságtartókhoz

Cikkszám	EAN	Hossz	Ø
	40 03482...	mm	mm
Universal 150 Ni	00300 8	1500	32

#### Universal 150

Horganyzott és lakkozott

- Két különböző színben kapható: fekete és ezüst
- Két, speciális lyukakkal ellátott csőből áll
- A postaláda belülről rögzíthető az állványon, ezáltal fokozottan védett a lopás ellen

- Az állványcsövek szükség esetén lerövidíthetők
- Nem használható az Opera/Quadus (148.o.), Hamburg (159.o.), Capri (166.o.), Turn (147.o.) modellekhez és újságtartókhoz

Fekete  
(RAL 9005 színhez hasonló)

Ezüst

Cikkszám	Színek	EAN	Hossz	Ø
		40 03482...	mm	mm
Universal 150 S	Fekete	23920 9	1500	32
Universal 150 Si	Ezüst	23910 0	1500	32

Termékbrák: Az illusztrált tartozékok / dekoráció nem képezik a szállítási terjedelem részét.

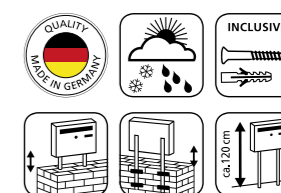

## Szabadon felállított postaládák Dual



Fehér (RAL 9016 színhez hasonló)

### Dual Front

Teljes felületén horganyzott, kiváló minőségű bevonattal

- Horganyzott acéllemez vagy nemesacél
- Az acél kivitel két színben kapható: fehér és antracit
- Bedobónyílás: DIN C4
- Perforált kivitel az egyszerű szereléshez
- Fedél és ajtó a frontoldalon
- Falra is szerelhető

Antracit  
(RAL 7016  
színhez hasonló)

Nemesacél



Cikkszám	Színek	EAN	Ma x Szé x Mé	Bedobónyílás
		40 03482...	mm	mm
821 W	Fehér	34120 9	360x407x292	356x32
821 Ant	Antracit	34180 3	360x407x292	356x32
3821 Ni	Nemesacél	34470 5	360x407x292	356x32

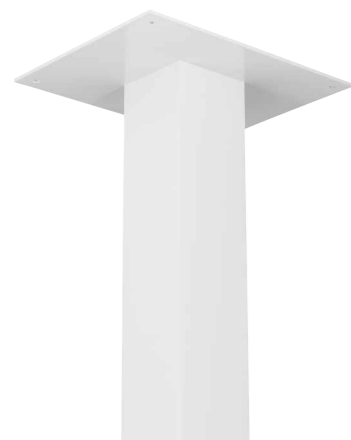

Fehér (RAL 9016 színhez hasonló)

### Postaláda állvány Dual és Europa modellekhez

Bebetonozáshoz

- Alumíniumból
- Kívánt hosszúságúra rövidíthető
- Három színben kapható: fehér, fekete és ezüst



Fekete

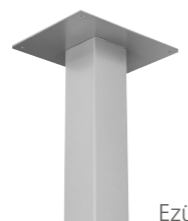

Ezüst



Cikkszám	Színek	EAN	Ma x Szé x Mé
		40 03482...	mm
EST 1 W	Fehér	08270 6	1200x80x80
EST 1 S	Fekete	08260 7	1200x80x80
EST 1 Si	Ezüst	10910 6	1200x80x80



## Szabadon felállított postaládák Europa

### Europa 732

Teljes felületén horganyzott, kiváló minőségű bevonattal

- Minden oldalon túlnyúló műanyag tető
- Praktikus nagyterű postaláda
- Szabadon álló vagy falra szerelhető kivitelben
- Megfelel a svájci postaszabványnak is
- Három színben kapható: fehér, antikolt vas és ezüst
- Kényelmes mélységgel
- Bedobónyílás formátuma: DIN B4
- Fent: levélrész beépített bedobónyílás-takaróval
- Lent: nagyterű rekesz kiszedőajtóval csomagok számára (mágneszáras kivitel)
- **Ajtó átadónyílásának mérete (ma x szé):** 150x357 mm, hasznos mélység: 261 mm
- **Ötlet:** Az Europa 732 típusú postaládahoz tartozó állvány a 184. oldalon található
- **ABE:** Szerelőkészlet fali szereléshez tetővel ellátott Europa 732 mit modellnél



Fehér (RAL 9016 színhez hasonló)



Antikolt vas



Ezüst

Cikkszám	Színek	EAN	Ma x Szé x Mé	Bedobónyílás
		40 03482...	mm	mm
732 W	Fehér	19850 6	411x455x324	371x32
732 E	Antikolt vas	19840 7	411x455x324	371x32
732 Si	Ezüst	19730 1	411x455x324	371x32
ABE 1		08290 4		

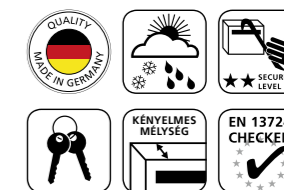

A következő modellekhez:  
EST állvány szabadon felállított szereléshez (lásd: 184. o.)

## Befalazható postaládák

### Külső előlapos bedobónyílás



#### Külső előlapos bedobónyílás, Porta 791 Ni

##### Rozsdamentes nemesacél

- Névtáblával
- Kötőelemekkel  
A melléklet zárcsavarok max. 35 mm-es ajtóvastagsághoz alkalmasak
- A beépítéshez szükséges ajtó-falnyílás:  
magasság: 45-55 mm;  
szélesség 235-240 mm



Cikkszám	EAN	Ma x Szé x Mé	Bedobónyílás
PORTA 791 Ni SB	40 03482...	68x266x9	226x22



Fehér

#### Külső előlapos bedobónyílás Porta, egyrészes

##### Alumínium keret, horganyzott acél fedőlemez

- Kiváló minőségű, porbevonatos
- Rögzítő anyagokkal együtt
- Univerzálisan használható 20 mm ajtó-/falvastagságtól
- Három színben kapható: fehér, ezüst és barna
- A beépítéshez szükséges ajtó-falnyílás:  
magasság: 50-67,5 mm;  
szélesség 257-268,5 mm



Ezüst



Barna

Cikkszám	Színek	EAN	Ma x szé	Bedobónyílás
PORTA 796 W Fehér	Fehér	40 03482...	101 x 304	254 x 35
PORTA 796 Si Ezüst	Ezüst	32480 6	101 x 304	254 x 35
PORTA 796 BR Barna	Barna	32490 5	101 x 304	254 x 35



## Befalazható postaládák

### Téglafalhoz

#### Befalazható postaládák 795

##### Horganyzott acél fehér lakkozású kiszedőajtóval

- Állítható mélységű max. 490 mm falvastagságig



Hátulnézet

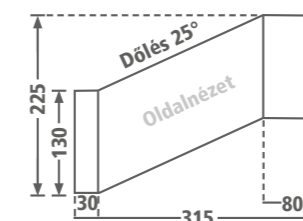

Cikkszám	Színek	EAN	Ma x Szé x Mé
LEVÉLSZEKRÉNY 795 W	Horganyzott, fehér ajtó	40 03482... 32430 1	130 x 260 x 315 - 490 mm



#### Bedobónyílás fedőlemez 794

##### Masszív alumínium lemez és fedél

- Tetszőleges számú postaláda helyezhető egymásra, mivel a fedőlemez profilozott
- Két színben kapható: fehér és ezüst



Cikkszám	Színek	EAN	Ma x Szé x Mé	Bedobónyílás
FEDŐLEMEZ 794W	Fehér	40 03482... 32440 0	135 x 305 x 8	230 x 35
FEDŐLEMEZ 794Si	Ezüst	32450 9	135 x 305 x 8	230 x 35

795 befalazható postaláda  
794 fedőlemezzel2x 795 befalazható postaláda  
2x 794 fedőlemezzel



## BURG-WÄCHTER postaláda-rendszerek

# Az Ön egyedi megoldása.

**AKÁR IKERHÁZ, AKÁR NAGYOBB TÁRSASHÁZ ESETÉBEN.** A BURG-WÄCHTER MINDEN IGÉNYNEK MEGFELELŐ POSTALÁDA-RENDSZERT KÍNÁL. VÁLASSZON A KÜLÖNBÖZŐ MODELLEK KÖZÜL.

Belül a folyosón vagy szabadon állva a ház előtt: Ön választhat a postaláda-rendszereink között. Nem számít, hogy két vagy tizenkét fél számára szeretne postaládákat felszerelni. A postaláda-rendszer modern oszlopokra van betonozva vagy választástól függően rácsavarozva. Minden modellre és kialakításra a magas minőség és a külső hatásokkal szembeni ellenálló képesség jellemző. Természetesen különböző modellek és színek közül választhat, és bármikor bővítheti a rendszert az igényeinek megfelelően.

## Horganyzott acél

### Postaláda-rendszerek, falra szerelhető

#### Postaláda-rendszerek

##### Borkum, Leipzig, Potsdam és Köln (perforált kivétel) modellekhez

- Könnyen szerelhető a szerelési segédfuratokkal
- A keret a vakolatba süllyesztett szereléshez, folyóméterenkénti ár
- 4 darab postaláda-rendszertől speciális csomagolás szükséges



Cikkszám	Színek	EAN	Ma x Szé x Mé
		40 03482...	mm
Perforált 777 W	Fehér	27380 7	397 x 284 x 104
Perforált 777 ANT	Antracit	27320 3	397 x 284 x 104
Perforált 871 W	Fehér	13780 2	315 x 215 x 75
Perforált 872 W	Fehér	13790 1	340 x 255 x 85
Perforált 877 W	Fehér	20280 7	322 x 362 x 100
Perforált 877 ANT	Antracit	27790 4	322 x 362 x 100
Perforált 3877 Ni	Nemesacél	20390 3	322 x 362 x 100
Keret	Fehér	09380 1	30 x 20 x 2
Bekötés		08370 3	Postaládánként
Speciális csomagolás		00100 4	Postaládánként



#### Példa

Darab, cikkszám
4x postaláda, Köln 872 W perforált
4x bekötés
1x keret 2,62 folyóméter (Magasság 340 mm x 4 + Szélesség 255 mm x 4 + levágás sarkonként 60 mm)
4x speciális csomagolás



## Szabadon felállított postaládák / rendszerek

### Szabadon álló, Dual



#### Dual postaláda-rendszer

##### Terzo oszlop

##### Szabadon álló rendszerek max. hat postaládához

- Egyedileg kombinálható Dual postaládából, Terzo oszlopokból és a szerelőkészletekből
- Egyszerű felszerelhetőség
- Terzo oszlop kiváló minőségű porbevonatos alumíniumprofilból
- Az oszlopok előfúrtak
- Bebetonozáshoz (Terzo talppal, lásd 196. oldal), felcsavarozáshoz is
- Felállítás időjárásálló területen, kültéren ajánlott

##### Terzo talp padlóhoz rögzítéshez

- Stabil postaládatalp kiváló minőségű horganyzott présöntvényből
- A csomagolás kötőelemeket és fedeleket is tartalmaz

Az ábra a Terzo V11-P oszlop és a Dual 821 W postaláda szerelését ábrázolja



Cikkszám	Színek	EAN
		40 03482...
Terzo oszlop V11-P W	Fehér	38530 2
Terzo oszlop V11-P ANT	Antracit	38510 4
Szerelőkészlet BK	Bekötésenként 1 készlet	06871 7
Terzo talp V11-F W	Fehér	31000 7
Terzo talp V11-F ANT	Antracit	34420 0

**Ötlet:** egyszerű és stabil aljlemezre csavarozható, betonozás nélkül.

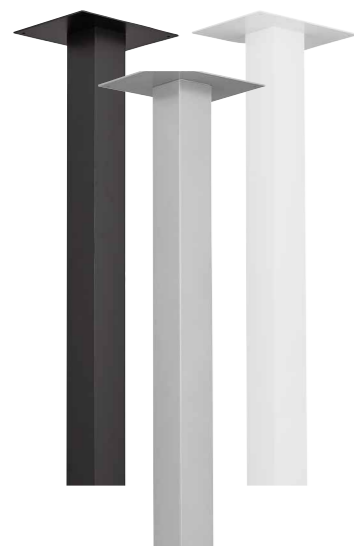

#### Tartozékok

##### Állvány EST

- Ideális megoldása egy Dual/Europa postaláda postaládákhoz

##### Szerelőkészletek

- Távtartók, csavarok és alátétek

Cikkszám	Színek	EAN	Ma x Szé x Mé
		40 03482...	mm
Állvány EST 1 W	Fehér	08270 6	1200x80x80
Állvány EST 1 Si	Ezüst	10910 6	1200x80x80
Állvány EST 1 S	Fekete	08260 7	1200x80x80

## Szabadon felállított postaládák / rendszerek

### Szabadon álló, Dual

#### Dual Front

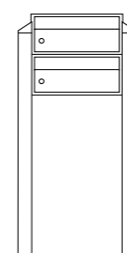

Készletszám: 82101 W  
Készletszám: 82121 ANT  
Készletszám: 84101 Ni / ANT

Beépített magasság: 1372 mm  
Teljes magasság: 1672 mm  
Szélesség: 550 mm

#### Dual Front



Készletszám: 82102 W  
Készletszám: 82122 ANT  
Készletszám: 84102 Ni / ANT

Beépített magasság: 1372 mm  
Teljes magasság: 1672 mm  
Szélesség: 550 mm

#### Dual Front

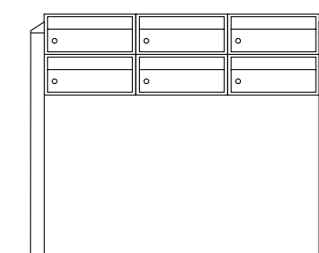

Készletszám: 82103 W  
Készletszám: 82123 ANT  
Készletszám: 84103 Ni / ANT

Beépített magasság: 1372 mm  
Teljes magasság: 1672 mm  
Szélesség: 1364 mm

#### Dual Front

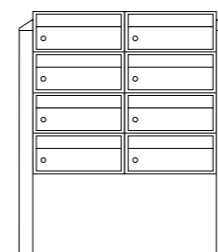

Készletszám: 82104 W  
Készletszám: 82124 ANT  
Készletszám: 84104 Si/ANT

Beépített magasság: 1372 mm  
Teljes magasság: 1672 mm  
Szélesség: 957 mm

#### Dual Front

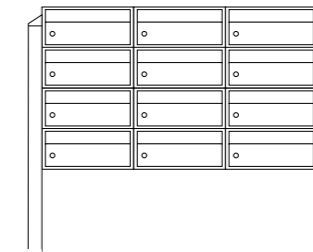

Készletszám: 82106 W  
Készletszám: 82126 ANT  
Készletszám: 84106 Si/ANT

Beépített magasság: 1372 mm  
Teljes magasság: 1672 mm  
Szélesség: 1364 mm



## Szabadon felállított postaládák / rendszerek

### Szabadon felállított eBoxx A postaláda



Antracit  
(RAL 7016 színhez hasonló)

#### Postaláda eBoxx A

##### Horganyzott acélból készült postaláda

- Teljes felületén horganyzott kiváló minőségű bevonattal
- Két színben kapható
- Nyitáshatárolóval
- DIN C4 bedobónyílás



Fehér (RAL 9016 színhez hasonló)



Cikkszám	Színek	EAN	Ma x Szé x Mé	Bedobónyílás
		40 03482...	mm	mm
A 625 ANT	Antracit	41970 0	115x380x450	325x33
A 625 W	Fehér	41960 1	115x380x450	325x33

#### Terzo oszlop

- Kiváló minőségű, porbevonatos alumíniumprofilból készült oszlop
- Bebetonozáshoz
- Az eBoxx szereléséhez két oszlop szükséges



#### Terzo láb

- Opcionálisan Terzo lábakhoz
- Szerelés teljesen betonozás nélkül
- Szilárd alapzatra történő rácsavarozáshoz
- A csomagolás kötőelemeket és fedeleket is tartalmaz
- Az eBoxx szereléséhez két Terzo láb szükséges

Cikkszám	Színek	EAN
		40 03482...
Terzo oszlop V11-P W	Fehér	38530 2
Terzo V11 - 170 ANT	Antracit	38510 4
Terzo talp V11-F W	Fehér	31000 7
Terzo talp V11-F ANT	Antracit	34420 0



## Szabadon felállított postaládák / rendszerek

### Szabadon felállított eBoxx A postaláda

#### Az ábra a 6 egységből álló rendszer szerelését ábrázolja (Terzo talp és bebetonozva)

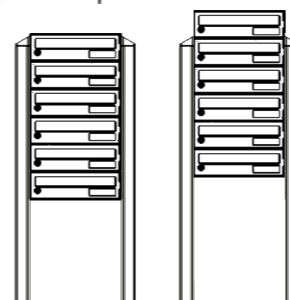

Az alábbiakat tartalmazza:

- 6x postaláda A 625
- 2x Terzo oszlop 170
- 2x Terzo talp
- 2x szerelőkészlet eBoxx-rendszer (38420 6)

Magasság a talpakkal	1700 mm
Magasság a talpakkal +1	1850 mm
Magasság, bebetonozva	1151 mm
Magasság, bebetonozva +1	1266 mm
Szélesség / mélység	570 / 450 mm

#### Az ábra a 8 egységből álló rendszer szerelését ábrázolja (Terzo talp és bebetonozva)

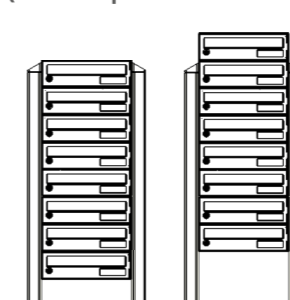

Az alábbiakat tartalmazza:

- 8x postaláda A 625
- 2x Terzo oszlop 170
- 2x Terzo talp
- 2x szerelőkészlet eBoxx-rendszer (38420 6)

Magasság a talpakkal	1700 mm
Magasság a talpakkal +1	1850 mm
Magasság, bebetonozva	1151 mm
Magasság, bebetonozva +1	1266 mm
Szélesség / mélység	570 / 450 mm

#### Az ábra a 12 egységből álló rendszer szerelését ábrázolja (Terzo talp és bebetonozva)

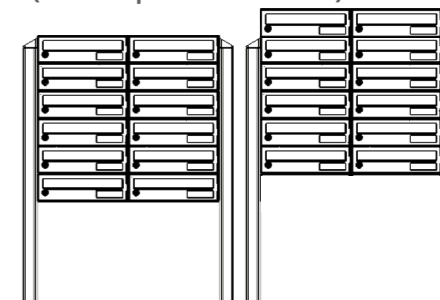

Az alábbiakat tartalmazza:

- 12x postaláda A 625
- 2x Terzo oszlop 170
- 2x Terzo talp
- 2x szerelőkészlet eBoxx-rendszer (38420 6)

Magasság a talpakkal	1700 mm
Magasság a talpakkal +1	1850 mm
Magasság, bebetonozva	1151 mm
Magasság, bebetonozva +1	1266 mm
Szélesség / mélység	950 / 450 mm

#### Az ábra a 14 egységből álló rendszer szerelését ábrázolja (Terzo talp és bebetonozva)

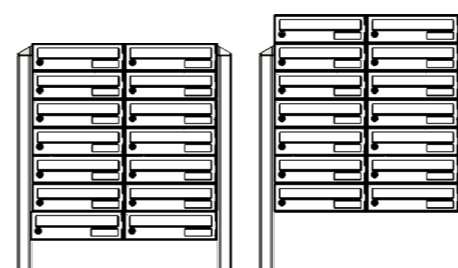

Az alábbiakat tartalmazza:

- 14x postaláda A 625
- 2x Terzo oszlop 170
- 2x Terzo talp
- 2x szerelőkészlet eBoxx-rendszer (38420 6)

Magasság a talpakkal	1700 mm
Magasság a talpakkal +1	1850 mm
Magasság, bebetonozva	1151 mm
Magasság, bebetonozva +1	1266 mm
Szélesség / mélység	950 / 450 mm

#### Az ábra a 16 egységből álló rendszer szerelését ábrázolja (Terzo talp és bebetonozva)

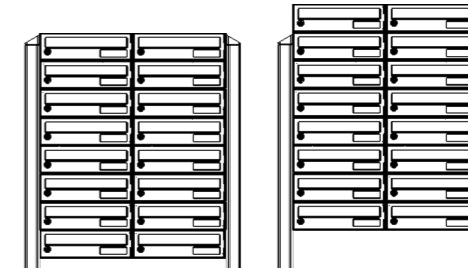

Az alábbiakat tartalmazza:

- 16x postaláda A 625
- 2x Terzo oszlop 170
- 2x Terzo talp
- 2x szerelőkészlet eBoxx-rendszer (38420 6)

Magasság a talpakkal	1700 mm
Magasság a talpakkal +1	1850 mm
Magasság, bebetonozva	1151 mm
Magasság, bebetonozva +1	1266 mm
Szélesség / mélység	950 / 450 mm

## Szabadon felállított postaládák / rendszerek

### Szabadon felállított eBoxx A postaláda

Az ábra a 18 egységből álló rendszer szerelését ábrázolja (Terzo talp és bebetonozva)

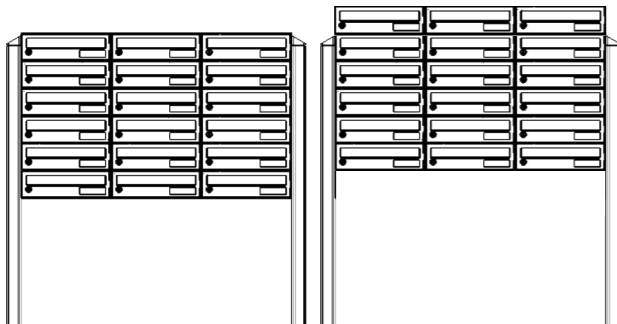

Az alábbiakat tartalmazza:

18x postaláda A 625  
2x Terzo oszlop 170  
2x Terzo talp  
2x szerelőkészlet eBoxx-rendszer (38420 6)

Magasság a talpakkal	1700 mm
Magasság a talpakkal +1	1850 mm
Magasság, bebetonozva	1151 mm
Magasság, bebetonozva +1	1266 mm
Szélesség / mélység	1330 / 450 mm

Az ábra a 21 egységből álló rendszer szerelését ábrázolja (Terzo talp és bebetonozva)

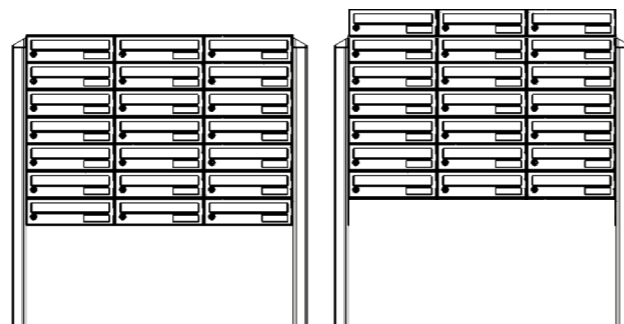

Az alábbiakat tartalmazza:

21x postaláda A 625  
2x Terzo oszlop 170  
2x Terzo talp  
2x szerelőkészlet eBoxx-rendszer (38420 6)

Magasság a talpakkal	1700 mm
Magasság a talpakkal +1	1850 mm
Magasság, bebetonozva	1151 mm
Magasság, bebetonozva +1	1266 mm
Szélesség / mélység	1330 / 450 mm

Az ábra a 24 egységből álló rendszer szerelését ábrázolja (Terzo talp és bebetonozva)

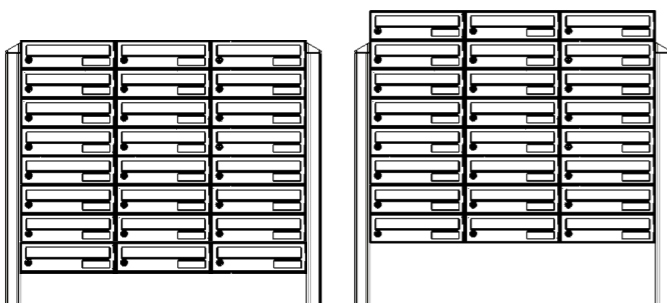

Az alábbiakat tartalmazza:

2x postaláda A 625  
2x Terzo oszlop 170  
2x Terzo talp  
2x szerelőkészlet eBoxx-rendszer (38420 6)

Magasság a talpakkal	1700 mm
Magasság a talpakkal +1	1850 mm
Magasság, bebetonozva	1151 mm
Magasság, bebetonozva +1	1266 mm
Szélesség / mélység	1330 / 450 mm

## Tartozék oszlopok és kereszttartók a felszereléshez

### Terzo oszlop

- Kiváló minőségű, porbevonatos alumíniumprofilból készült oszlop
- Bebetonozáshoz
- Az eBoxx szereléséhez két oszlop szükséges



### Terzo lábak

- Opcionálisan Terzo lábakhoz
- Szerelés teljesen betonozás nélkül
- Szilárd alapzatra történő rácsavarozáshoz
- A csomagolás kötőelemeket és fedeleket is tartalmaz
- Az eBoxx szereléséhez két Terzo láb szükséges



Cikkszám	Színek	EAN
		40 03482...
Terzo oszlop V11-P W	Fehér	38530 2
Terzo V11 - 170 ANT	Antracit	38510 4
Terzo talp V11-F W	Fehér	31000 7
Terzo talp V11-F ANT	Antracit	34420 0



### eBoxx kereszttartó TERZO T 760 és T 1140

#### Megerősítés traversálása

- T 760: minden olyan talapzatos rendszerhez, amelyben két eBoxx E és E + A verzió van egymás mellett.
- T 1140: minden olyan talapzatos rendszerhez, amelyben három eBoxx E és E + A verzió van egymás mellett.
- Kiváló minőségű porbevonatos nemesacélból készült
- Csak két Terzo lábbal kombinációban használható
- Szerelési anyagokkal együtt

Fehér  
(RAL 9016 színhez hasonló)



Antracit  
(RAL 7016 színhez hasonló)

Cikkszám	Színek	EAN	Ma x Szé x Mé	Tömeg
		40 03482...	mm	kg
T 760 W (eBoxx) Fehér	Fehér	38380 3	170x760x100	3,2
T 760 ANT (eBoxx) Antracit	Antracit	38390 2	170x760x100	3,2
T 1140 W (eBoxx) Fehér	Fehér	38400 8	170x1140x100	4,7
T 1140 ANT (eBoxx) Antracit	Antracit	38410 7	170x1140x100	4,7



# Szabadon felállított postaládák / rendszerek

## Szabadon álló, Terzo



### Könnyen felszerelhető postaládák

A Leipzig 777 és Potsdam 877 modellekhez

- Előperforált
- Záródugaszokkal

Cikkszám	Színek	EAN	Ma x Szé x Mé
		40 03482...	mm
Perforált 777 W	Fehér	27380 7	397x284x104
Perforált 777 ANT	Antracit	27320 3	397x284x104
Perforált 877 W	Fehér	20280 7	322x362x100
Perforált 877 ANT	Antracit	27790 4	322x362x100

### Oszlopok és tetők

- Kiváló minőségű porbevonatos alumíniumprofil
- Egyedileg kombinálható
- Felállítás időjárásálló területen, kültéren ajánlott
- Egyszerű felszerelés, szerelési anyagokkal együtt
- Terzo V11: 110 mm-es profilból készült oszlop, előfűrt
- Terzo H14: 140 mm-es profilból készült tető, előfűrt

Cikkszám	Színek	EAN	Hossz
		40 03482...	mm
Terzo oszlop V11-P W	Fehér	38530 2	
Terzo V11 - 170 ANT	Antracit	38510 4	
Terzo H14 - 63 W	Fehér	27360 9	630
Terzo H14 - 79 W	Fehér	27700 3	790
Terzo H14 - 79 ANT	Antracit	37240 1	790
Terzo H14 - 92 W	Fehér	27370 8	920
Terzo H14 - 92 ANT	Antracit	34400 2	920
Terzo H14 - 115 W	Fehér	27680 8	1150
Terzo H14 - 115 ANT	Antracit	37250 0	1150

### Tartozékok

- Szerelőkészletek: Távtartók, önmetsző csavarok és alátétek (egyenként 4 darab)
- Terzo talp: Stabil postaládatalp kiváló minőségű horganyzott présöntvényből, nincs szükség bebetonozásra, a rögzítő anyag kötőelemeket és fedeleket is tartalmaz

Cikkszám	Színek	EAN	
		40 03482...	
Szerelőkészlet Terzo W	1 készlet tetőnként, 63 vagy 79, 2 készlet tetőnként, 92 vagy 115	Fehér	05951 7
Szerelőkészlet Terzo ANT		Antracit	05950 0
Szerelőkészlet BK	Postaláda-bekötésenként 1 BK szerelőkészlet		06871 7
Talp V 11-F W	Fehér		31000 7
Talp V 11-F ANT	Antracit		34420 0

**Ötlet:** egyszerű és stabil aljlemezre csavarozható, betonozás nélkül.



# Szabadon felállított postaládák / rendszerek

## Szabadon álló, Terzo

Készletszám: 86420 W / 84420 ANT

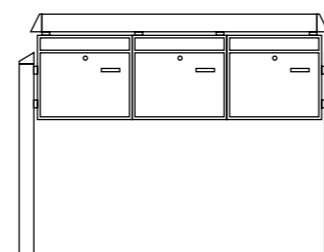

A Terzo-rendszer részei:  
2x Terzo V11 oszlop  
1x Terzo H14-115 tető  
3x Potsdam 877, perforált  
4x Terzo szerelőkészlet + 2x BK szerelőkészlet

Beépített magasság: 1501 mm  
Teljes magasság: 1801 mm  
Szélesség: 1228 mm

Készletszám: 86430 W / 84430 ANT

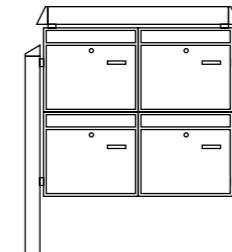

A Terzo-rendszer részei:  
2x Terzo V11 oszlop  
1x Terzo H14-79 tető  
4x Potsdam 877, perforált  
3x Terzo szerelőkészlet + 4x BK szerelőkészlet

Beépített magasság: 1501 mm  
Teljes magasság: 1801 mm  
Szélesség: 866 mm

Készletszám: 86440 W / 84440 ANT

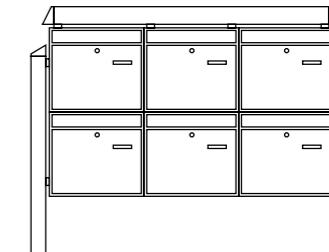

A Terzo-rendszer részei:  
2x Terzo V11 oszlop  
1x Terzo H14-115 tető  
6x Potsdam 877, perforált  
4x Terzo szerelőkészlet + 7x BK szerelőkészlet

Beépített magasság: 1501 mm  
Teljes magasság: 1801 mm  
Szélesség: 1228 mm

Készletszám: 86470 W / 84470 ANT

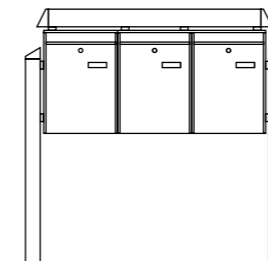

A Terzo-rendszer részei:  
2x Terzo V11 oszlop  
1x Terzo H14-92 W tető  
3x Leipzig 777, perforált  
4x Terzo szerelőkészlet + 2x BK szerelőkészlet

Beépített magasság: 1501 mm  
Teljes magasság: 1801 mm  
Szélesség: 994 mm

Készletszám: 86480 W

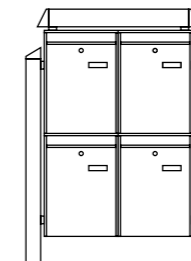

A Terzo-rendszer részei:  
2x Terzo V11 W oszlop  
1x Terzo H14-63 W tető  
4x Leipzig 777 W, perforált  
3x Terzo szerelőkészlet + 4x BK szerelőkészlet

Beépített magasság: 1501 mm  
Teljes magasság: 1801 mm  
Szélesség: 710 mm

Készletszám: 86490 W / 84490 ANT

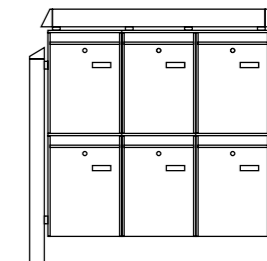

A Terzo-rendszer részei:  
2x Terzo V11 oszlop  
1x Terzo H14-92 tető  
6x Leipzig 777, perforált  
4x Terzo szerelőkészlet + 7x BK szerelőkészlet

Beépített magasság: 1501 mm  
Teljes magasság: 1801 mm  
Szélesség: 994 mm

## Pótalkatrészek és tartozékok postaládákhoz

### Pótalkatrészek

- BK 92 M/K: Pótcilinder BURG-WÄCHTER gyártmányú postaládákhoz
- Külön zárbetét Zárbetét postaládákhoz
- BK 92 F: 1 pár standard névtáblatartó
- N1: Standard névtáblatartó
- N2: Névtáblatartó Dual és Europa modellhez
- S1: Figyelőablak Köln modellhez
- SD 1: Oldalsó fedél újságtartóhoz, kerek
- SD 2 U: Oldalsó fedél U-alakú újságtartó rekeszhez, pl. London (163. o.) vagy Malaga (154. o.) modellekhez
- SD 3 V: Oldalsó fedél V-alakban, pl. Vario (172. o.) vagy Amrum (153. o.) készlethez



BK 92 M



Oldalsó fedél SD 1



Oldalsó fedél SD 2 U



Oldalsó fedél SD 3 V

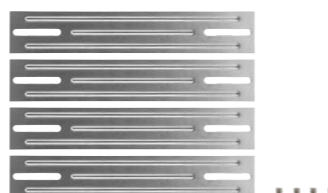

BK kerítésre szerelhető készlet

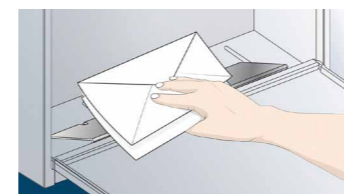

Cikkszám	EAN	CSE	Az alábbi gyártmányhoz:	
	40 03482...			

↓ BURG-WÄCHTER postaládák ↓

BK 92 M	<b>SB</b>	14111 3	5	Fém postaládák	65 R
BK 92 K	<b>SB</b>	14121 2	5	Majdnem minden műanyag ésöntött modellhez	65 R
BK 92 Point	<b>SB</b>	30981 0	5		40 W L/R
Ömlesztett cilinder		13880 9	1	Adja meg a típust	

↓ Postaláda kulcs ↓

Kulcs		04040 9	1	7 számjegyű kombináció zárashoz	
-------	--	---------	---	---------------------------------	--

Cikkszám	EAN	CSE	Méret
	40 03482...		mm
BK 92 F SB	18661 9	5	74x22
N-táblatartó N1	08110 5	1	74x22
N-táblatartó N2	28900 6	1	111x31
S-táblatartó S1	08120 4	1	44x14
S-fedél SD1 <b>SB</b> (Az ár páranként értendő)	28871 9	10	Ø120mm, kettősével csomagolt: 1 cs.e. = 10 pár
S-fedél SD2 U <b>SB</b>	39861 6	5	100x100 mm, U-alak
S-fedél SD3 V <b>SB</b>	39871 5	5	100x100 mm, V-alak

### Kerítésre szerelhető postaláda-készlet 3825 Ni

A postaláda gyors és egyszerű felszerelése a kerítésre lásd a 181. oldalt

Cikkszám	EAN
	40 03482...
3825 Ni <b>SB</b>	38251 6

### Kiürítés-segítés

- Rozsdamentes nemesacél
- Ragasztással egyszerűen és utólagosan felszerelhető
- Két változatban kapható
- Laposan a padlón fekvő postáért

Cikkszám	EAN	A következő modellekhez
	40 03482...	Modell
Kiürítési asszisztens 1 Ni	37970 7	Amrum/Amrum készlet, Amsterdam, Borkum, Comfort/Comfort készlet, Olymp/Olymp készlet, Leipzig, Lucca/Lucca készlet, Magdeburg, Nordic, Potsdam, Vario készlet
Kiürítési asszisztens 2 Ni	37980 6	Dual, Europa, Kopenhagen, Sylt

KÉNYELMES, BIZTONSÁGOS, UNIVERZÁLIS

# Csomagmegőrzők minden esethez!



Csomagmegőrzők

**Az eBoxx és eBoxx EASY+ csomagmegőrző dobozok akkor is fogadják a csomagokat, amikor Ön nincs otthon.**

**Kíváncsian várja a postai szállítmányt? De épp akkor nincs otthon, amikor a csomagküldő szolgálat csenget.** Az új cipő helyett ismét csak a kézbesítési értesítőt tartja a kezében. De ennek nem kell így lennie: A BURG-WÄCHTER csomagmegőrzői megoldást nyújtanak! A nap 24 órájában, a hét minden napján.

Akár a DHL, a DPD, a Hermes vagy bármely más csomagküldő szolgáltatótól vár csomagot. Még a gyógyszertár, az italszállító vagy a sarki pékség is biztonságosan kiszállítja a rendeléseket vagy a vasárnapi zsemlét. **Legyen szó családi házról, ikerházzal vagy bérlémenyről – az eBoxx / eBoxx EASY+ minden igényt kielégít.**

# Csomagátvevő box eBoxx



## Csomagátvevő box eBoxx

### Praktikus:

- DIN A4 úrlap a csomagszállító társaság kapcsolattartói információival

### Az ajtó körül:

- Korrózióálló reteszelő szerkezet
- Ajtómegállítós ütközőrúddal
- Vésznitási lehetőség belülről (gyermekzár)
- Ajtózár a véletlen nyitás ellen

### Stabil és tartós:

- Nagy szilárdságú lézerhegesztés
- Kifinomult szellőzőrendszer
- Aljmerevítők



E 634 S W

E 634 S ANT

GV 644 S W

GV 644 S ANT

## Postaláda eBoxx A

### Horganyzott acélból készült postaláda

- Teljes felületén horganyzott kiváló minőségű bevonattal
- Két színben kapható
- Nyitáshatárolóval
- DIN C4 bedobónyílás

Antracit  
(RAL 7016 színhez hasonló)

Fehér (RAL 9016 színhez hasonló)

Az eBoxx E csomagmegőrző  
optimális kiegészítője

# Csomagátvevő box eBoxx

## Egyszerű, néglépéses kezelés:

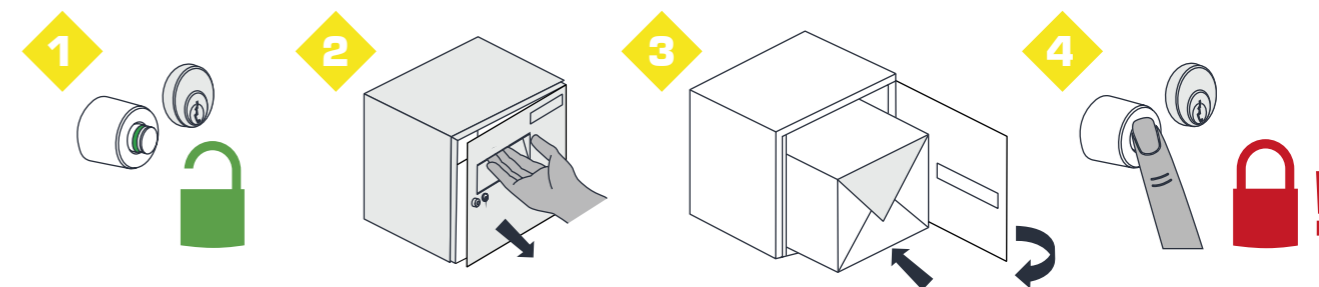

Színek	EAN	Csomagmegőrző méret/tömeg	Csomag max. méret/teherbírás*
	40 03482...	mm	mm
E 634 S ANT / E 634 S W		98 l 12,5 kg	rögzítés típusától függően akár 40 kg
Antracit	40740 0		
Fehér	37710 9		
GV 644 S ANT / GV 644 S W		197 l 20,5 kg	rögzítés típusától függően akár 50 kg
Antracit	40780 6		
Fehér	37720 8		
A 625 ANT / A 625 W **		4,9 kg	DIN C4
Antracit	41970 0		
Fehér	41960 1		

\* A teherbírás a rögzítés típusától és a fal állapotától függően változhat.  
A specifikáció csak a szakszerű telepítésre érvényes. \*\* DIN EN 13724:2013 szerinti postaládák

eBoxx E csomagmegőrző doboz eBoxx A postaládaival kombinálva: különböző változatok falra, állványra vagy rendszerbe szereléshez. lásd a 204\* oldaltól

## Csomagátvevő box eBoxx EASY+



### Csomagátvevő box eBoxx EASY+

#### Praktikus:

- Csomagok fogadása akkor is, ha nincs otthon. Egész nap. Biztonságos. Érintésmentes.
- Minden csomagküldő szolgálathoz, szupermarketekből, gyógyszertárakból stb. történő kiszállítás esetén.
- Több küldemény fogadása különböző csomagküldő szolgáltatóktól egyedi nyitókóddal.
- Falra, padlóra, állványra és rendszerbe történő felszerelés lehetséges (Universal 150 eBoxx Ni vagy Terzo oszlop és keresztartó szükséges).

- Kényelmes vezérlés a BURGsmart alkalmazáson keresztül: Kézbetűzési kódok hozzárendelése, az akkumulátor töltöttségi szintjének ellenőrzése, annak ellenőrzése, hogy a csomagot elhelyezték-e (iOS és Android operációs rendszerre).

#### Az ajtó körül:

- Korrózióálló reteszelő szerkezet
- 3 pontos reteszelés és 3 pánt
- ajtómegállítós ütközőrúddal
- vésznyitási lehetőség belülről (gyermekzár)
- Ajtózár a véletlen nyitás ellen

#### Stabil és tartós:

- Nagy szilárdságú lézerhegesztés
- Kifinomult szellőzőrendszer
- Aljmerevítők
- Erős védelem a vandalizmus ellen: A 4-es biztonsági fokozatú (40 kg) húzóerővel a csomagátvevő rendkívül erős védelmet nyújt.

### Postaláda eBoxx A

#### Horganyzott acélból készült postaláda

- Teljes felületén horganyzott kiváló minőségű bevonattal
- Két színben kapható
- Nyitáshatárolóval
- DIN C4 bedobónyílás



Antracit  
(RAL 7016 színhez hasonló)



Fehér (RAL 9016 színhez hasonló)

Az eBoxx E csomagmegőrző  
optimális kiegészítője

## Csomagátvevő box eBoxx EASY+

Színek	EAN	Csomagmegőrző méret/tömeg	Csomag max. méret/teherbírás*
	40 03482...	mm	mm
E 635 ANT / E 635 W		98 l 12,5 kg	rögzítés típusától függően akár 40 kg
Antracit	41930 4		
Fehér	41920 5		
GV 645 ANT / GV 645 W		197 l 20,5 kg	rögzítés típusától függően akár 50 kg
Antracit	41950 2		
Fehér	41940 3		
A 625 ANT / A 625 W **		4,9 kg	DIN C4
Antracit	41970 0		
Fehér	41960 1		

\*A teherbírás a rögzítés típusától és a fal állapotától függően változhat. A specifikáció csak a szakszerű telepítésre érvényes. \*\* DIN EN 13724:2013 szerinti postaládák

#### Egyszerű, néglépéses kezelés:

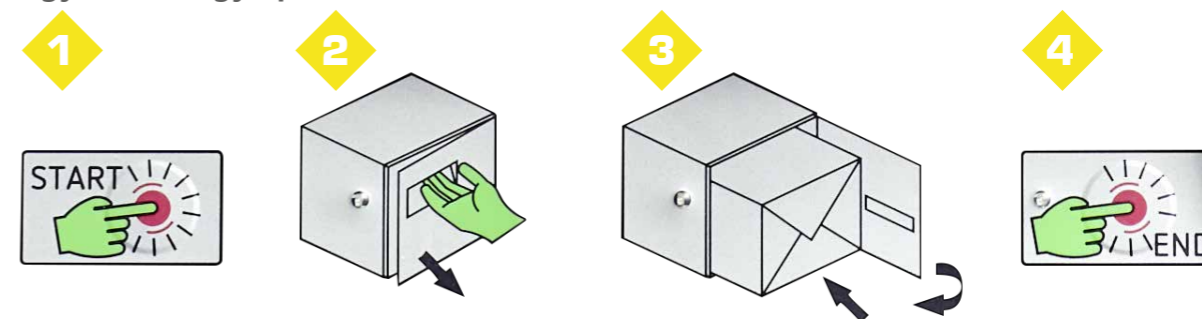

eBoxx EASY+ E doboz eBoxx A postaládával kombinálva: különböző változatok falra, állványra vagy rendszerbe szereléshez. lásd a 204\* oldaltól.

## Szabadon felállított csomagmegőrzők / rendszerek

### Két csomagmegőrzős rendszermodulok kiválasztása

eBoxx EASY+ E 635  
Készletszám: 84383 W/84353 ANT  
eBoxx E 634  
Készletszám: 84437 W/84413 ANT

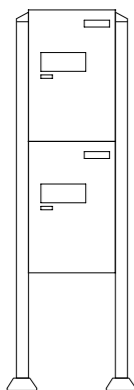

Az eBoxx-rendszer részei:  
2x eBoxx EASY+ E 635 vagy eBoxx E 634  
2x Terzo oszlop 170  
2x Terzo talp  
2x szerelőkészlet eBoxx-rendszer (38420 6)

Magasság x Szélesség x Mélység, összesen:  
1700 x 570 x 450 mm

eBoxx EASY+ E 635  
Készletszám: 84387 W/84357 ANT  
eBoxx E 634  
Készletszám: 84442 W/84417 ANT

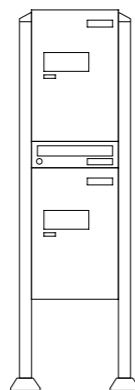

Az eBoxx-rendszer részei:  
2x eBoxx EASY+ E 635 vagy eBoxx E 634  
1x postaláda A 625  
2x Terzo oszlop 170  
2x Terzo talp  
2x szerelőkészlet eBoxx-rendszer (38420 6)

Magasság x Szélesség x Mélység, összesen:  
1700 x 570 x 450 mm

eBoxx EASY+ E 635  
Készletszám: 84390 W/84360 ANT  
eBoxx E 634  
Készletszám: 84445 W/84421 ANT

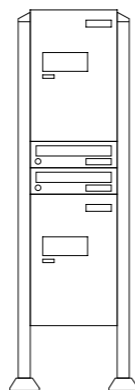

Az eBoxx-rendszer részei:  
2x eBoxx EASY+ E 635 vagy eBoxx E 634  
2x postaláda A 625  
2x Terzo oszlop 170  
2x Terzo talp  
2x szerelőkészlet eBoxx-rendszer (38420 6)

Magasság x Szélesség x Mélység, összesen:  
1700 x 570 x 450 mm

eBoxx EASY+ E 635  
Készletszám: 84373 W/84343 ANT  
eBoxx E 634  
Készletszám: 84426 W/84403 ANT

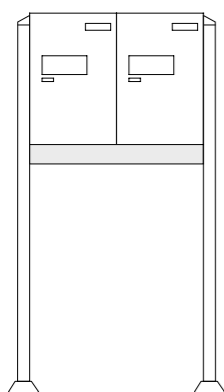

Az eBoxx-rendszer részei:  
2x eBoxx EASY+ E 635 vagy eBoxx E 634  
2x Terzo oszlop 170  
2x Terzo talp  
1x Terzo keresztartó T 760  
2x szerelőkészlet eBoxx-rendszer (38420 6)

Magasság x Szélesség x Mélység, összesen:  
1700 x 950 x 450 mm

eBoxx EASY+ E 635  
Készletszám: 84379 W/84349 ANT  
eBoxx E 634  
Készletszám: 84433 W/84409 ANT

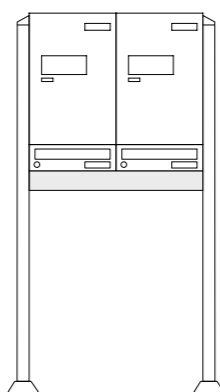

Az eBoxx-rendszer részei:  
2x eBoxx EASY+ E 635 vagy eBoxx E 634  
2x postaláda A 625  
2x Terzo oszlop 170  
2x Terzo talp  
1x Terzo keresztartó T 760  
2x szerelőkészlet eBoxx-rendszer (38420 6)

Magasság x Szélesség x Mélység, összesen:  
1700 x 950 x 450 mm

eBoxx EASY+ E 635  
Készletszám: 84381 W/84351 ANT  
eBoxx E 634  
Készletszám: 84435 W/84411 ANT

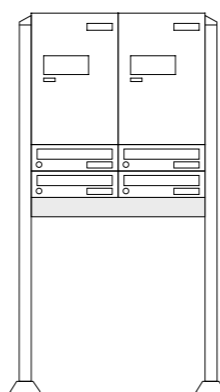

Az eBoxx-rendszer részei:  
2x eBoxx EASY+ E 635 vagy eBoxx E 634  
4x postaláda A 625  
2x Terzo oszlop 170  
2x Terzo talp  
1x Terzo keresztartó T 760  
2x szerelőkészlet eBoxx-rendszer (38420 6)

Magasság x Szélesség x Mélység, összesen:  
1700 x 950 x 450 mm

## Szabadon felállított csomagmegőrzők / rendszerek

### Két csomagmegőrzős rendszermodulok kiválasztása

eBoxx EASY+ E 635  
Készletszám: 84371 W/84341 ANT  
eBoxx E 634  
Készletszám: 84424 W/84401 ANT

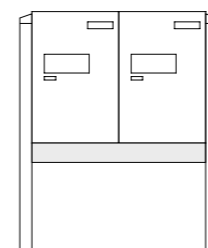

Az eBoxx-rendszer részei:  
2x eBoxx EASY+ E 635 vagy eBoxx E 634  
2x Terzo oszlop 170  
1x Terzo keresztartó T 760  
2x szerelőkészlet eBoxx-rendszer (38420 6)

Magasság x Szélesség x Mélység, összesen:  
1151 x 950 x 450 mm

eBoxx EASY+ E 635  
Készletszám: 84375 W/84345 ANT  
eBoxx E 634  
Készletszám: 84428 W/84405 ANT

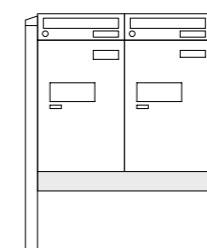

Az eBoxx-rendszer részei:  
2x eBoxx EASY+ E 635 vagy eBoxx E 634  
2x postaláda A 625  
2x Terzo oszlop 170  
1x Terzo keresztartó T 760  
2x szerelőkészlet eBoxx-rendszer (38420 6)

Magasság x Szélesség x Mélység, összesen:  
1151 x 950 x 450 mm

eBoxx EASY+ E 635  
Készletszám: 84377 W/84347 ANT  
eBoxx E 634  
Készletszám: 84431 W/84407 ANT

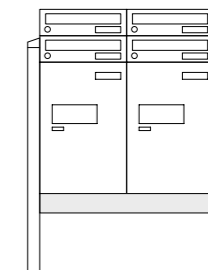

Az eBoxx-rendszer részei:  
2x eBoxx EASY+ E 635 vagy eBoxx E 634  
4x postaláda A 625  
2x Terzo oszlop 170  
1x Terzo keresztartó T 760  
2x szerelőkészlet eBoxx-rendszer (38420 6)

Magasság x Szélesség x Mélység, összesen:  
1266 x 950 x 450 mm

## Szabadon felállított csomagmegőrzők / rendszerek

### Három csomagmegőrzős rendszermodulok kiválasztása

eBoxx EASY+ E 635  
Készletszám: 84374 W/84344 ANT  
eBoxx E 634  
Készletszám: 84427 W/84404 ANT

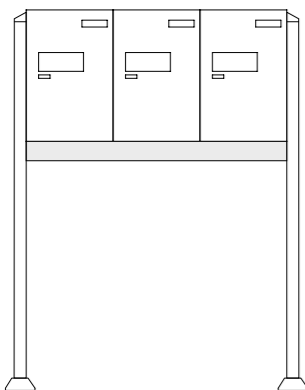

Az eBoxx-rendszer részei:  
3x eBoxx EASY+ E 635 vagy eBoxx E 634  
2x Terzo oszlop 170  
2x Terzo talp  
1x Terzo keresztartó T 1140  
2x szerelőkészlet eBoxx-rendszer (38420 6)

Magasság x Szélesség x Mélység, összesen:  
1700 x 1330 x 450 mm

eBoxx EASY+ E 635  
Készletszám: 84380 W/84350 ANT  
eBoxx E 634  
Készletszám: 84434 W/84410 ANT

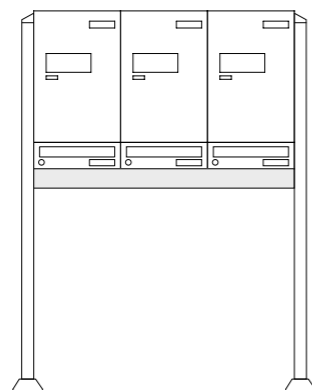

Az eBoxx-rendszer részei:  
3x eBoxx EASY+ E 635 vagy eBoxx E 634  
3x postaláda A 625  
2x Terzo oszlop 170  
2x Terzo talp  
1x Terzo keresztartó T 1140  
2x szerelőkészlet eBoxx-rendszer (38420 6)

Magasság x Szélesség x Mélység, összesen:  
1700 x 1330 x 450 mm

eBoxx EASY+ E 635  
Készletszám: 84382 W/84352 ANT  
eBoxx E 634  
Készletszám: 84436 W/84412 ANT

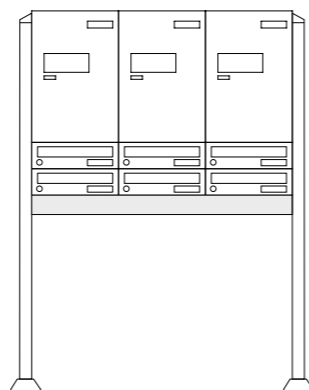

Az eBoxx-rendszer részei:  
3x eBoxx EASY+ E 635 vagy eBoxx E 634  
6x postaláda A 625  
2x Terzo oszlop 170  
2x Terzo talp  
1x Terzo keresztartó T 1140  
2x szerelőkészlet eBoxx-rendszer (38420 6)

Magasság x Szélesség x Mélység, összesen:  
1700 x 1330 x 450 mm

eBoxx EASY+ E 635  
Készletszám: 84372 W/84342 ANT  
eBoxx E 634  
Készletszám: 84425 W/84402 ANT

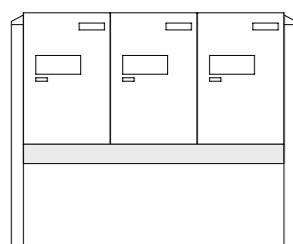

Az eBoxx-rendszer részei:  
3x eBoxx EASY+ E 635 vagy eBoxx E 634  
2x Terzo oszlop 170  
1x Terzo keresztartó T 1140  
2x szerelőkészlet eBoxx-rendszer (38420 6)

Magasság x Szélesség x Mélység, összesen:  
1151 x 1330 x 450 mm

eBoxx EASY+ E 635  
Készletszám: 84376 W/84346 ANT  
eBoxx E 634  
Készletszám: 84429 W/84406 ANT

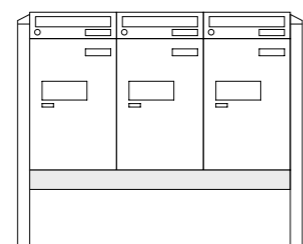

Az eBoxx-rendszer részei:  
3x eBoxx EASY+ E 635 vagy eBoxx E 634  
3x postaláda A 625  
2x Terzo oszlop 170  
1x Terzo keresztartó T 1140  
2x szerelőkészlet eBoxx-rendszer (38420 6)

Magasság x Szélesség x Mélység, összesen:  
1151 x 1330 x 450 mm

eBoxx EASY+ E 635  
Készletszám: 84378 W/84348 ANT  
eBoxx E 634  
Készletszám: 84432 W/84408 ANT

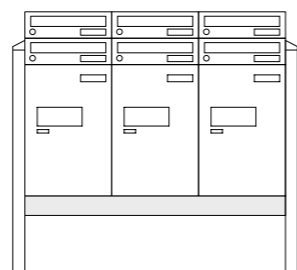

Az eBoxx-rendszer részei:  
3x eBoxx EASY+ E 635 vagy eBoxx E 634  
6x postaláda A 625  
2x Terzo oszlop 170  
1x Terzo keresztartó T 1140  
2x szerelőkészlet eBoxx-rendszer (38420 6)

Magasság x Szélesség x Mélység, összesen:  
1266 x 1330 x 450 mm

## Szabadon felállított csomagmegőrzők / rendszerek

### Négy vagy öt csomagmegőrzős rendszermodulok kiválasztása

eBoxx EASY+ E 635  
Készletszám: 84385 W/84355 ANT  
eBoxx E 634  
Készletszám: 84439 W/84415 ANT

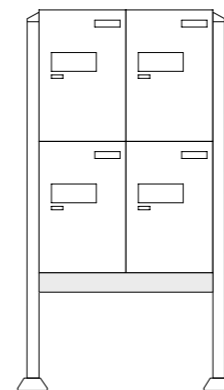

Az eBoxx-rendszer részei:  
4x eBoxx EASY+ E 635 vagy eBoxx E 634  
2x Terzo oszlop 170  
2x Terzo talp  
1x Terzo keresztartó T 760  
2x szerelőkészlet eBoxx-rendszer (38420 6)

Magasság x Szélesség x Mélység, összesen:  
1700 x 950 x 450 mm

eBoxx EASY+ E 635  
Készletszám: 84388 W/84358 ANT  
eBoxx E 634  
Készletszám: 84443 W/84418 ANT

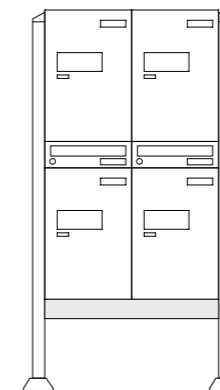

Az eBoxx-rendszer részei:  
4x eBoxx EASY+ E 635 vagy eBoxx E 634  
2x postaláda A 625  
2x Terzo oszlop 170  
2x Terzo talp  
1x Terzo keresztartó T 760  
2x szerelőkészlet eBoxx-rendszer (38420 6)

Magasság x Szélesség x Mélység, összesen:  
1700 x 950 x 450 mm

eBoxx EASY+ E 635  
Készletszám: 84391 W/84361 ANT  
eBoxx E 634  
Készletszám: 84446 W/84422 ANT

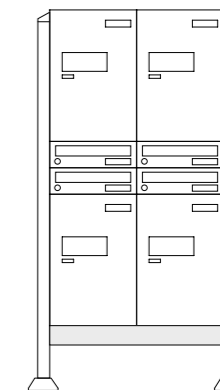

Az eBoxx-rendszer részei:  
4x eBoxx EASY+ E 635 vagy eBoxx E 634  
4x postaláda A 625  
2x Terzo oszlop 170  
2x Terzo talp  
1x Terzo keresztartó T 760  
2x szerelőkészlet eBoxx-rendszer (38420 6)

Magasság x Szélesség x Mélység, összesen:  
1700 x 950 x 450 mm

eBoxx EASY+ E 635  
Készletszám: 84384 W/84354 ANT  
eBoxx E 634  
Készletszám: 84438 W/84414 ANT

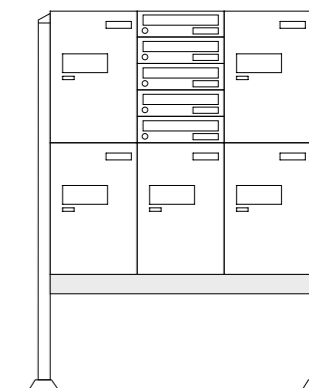

Az eBoxx-rendszer részei:  
5x eBoxx EASY+ E 635 vagy eBoxx E 634  
5x postaláda A 625  
2x Terzo oszlop 170  
2x Terzo talp  
1x Terzo keresztartó T 1140  
2x szerelőkészlet eBoxx-rendszer (38420 6)

Magasság x Szélesség x Mélység, összesen:  
1700 x 1330 x 450 mm



## Szabadon felállított csomagmegőrzők / rendszerek

### Hat csomagmegőrzős rendszermodulok kiválasztása

#### eBoxx EASY+ E 635

Készletszám: 84386 W/84356 ANT

#### eBoxx E 634

Készletszám: 84441 W/84416 ANT

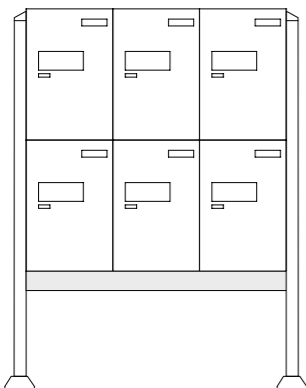

Az eBoxx-rendszer részei:

6x eBoxx EASY+ E 635 vagy eBoxx E 634  
2x Terzo oszlop 170  
2x Terzo talp  
1x Terzo keresztartó T 1140

2x szerelőkészlet eBoxx-rendszer (38420 6)

Magasság x Szélesség x Mélység, összesen:  
1700 x 1330 x 450 mm

#### eBoxx EASY+ E 635

Készletszám: 84389 W/84359 ANT

#### eBoxx E 634

Készletszám: 84444 W/84419 ANT

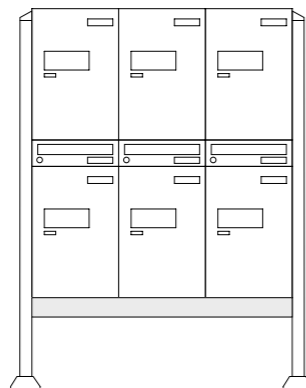

Az eBoxx-rendszer részei:

6x eBoxx EASY+ E 635 vagy eBoxx E 634  
3x postaláda A 625  
2x Terzo oszlop 170  
2x Terzo talp  
1x Terzo keresztartó T 1140

2x szerelőkészlet eBoxx-rendszer (38420 6)

Magasság x Szélesség x Mélység, összesen:  
1700 x 1330 x 450 mm

#### eBoxx EASY+ E 635

Készletszám: 84392 W/84362 ANT

#### eBoxx E 634

Készletszám: 84447 W/84423 ANT

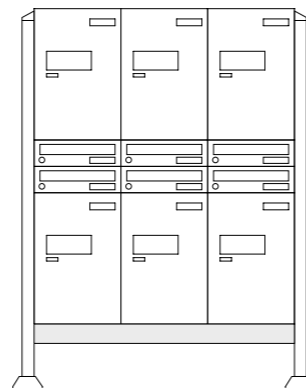

Az eBoxx-rendszer részei:

6x eBoxx EASY+ E 635 vagy eBoxx E 634  
6x postaláda A 625  
2x Terzo oszlop 170  
2x Terzo talp  
1x Terzo keresztartó T 1140

2x szerelőkészlet eBoxx-rendszer (38420 6)

Magasság x Szélesség x Mélység, összesen:  
1700 x 1330 x 450 mm

## Tartozék oszlopok és keresztartók a felszereléshez

### Terzo oszlop

- Kiváló minőségű, porbevonatos alumíniumprofilból készült oszlop
- Bebetonozáshoz
- Az eBoxx szereléséhez két oszlop szükséges



### Terzo lábak

- Opcionálisan Terzo lábakhoz
- Szerelés teljesen betonozás nélkül
- Szilárd alapzatra történő rácsavarozáshoz
- A csomagolás kötőelemeket és fedeleket is tartalmaz
- Az eBoxx szereléséhez két Terzo láb szükséges



Cikkszám	Színek	EAN
		40 03482...
Terzo oszlop V11-P W	Fehér	38530 2
Terzo V11 - 170 ANT	Antracit	38510 4
Terzo talp V11-F W	Fehér	31000 7
Terzo talp V11-F ANT	Antracit	34420 0



### eBoxx keresztartó TERZO T 760 és T 1140

#### Megerősítés traverzálása

- T 760: minden olyan talapzatos rendszerhez, amelyben két eBoxx E és E + A verzió van egymás mellett.
- T 1140: minden olyan talapzatos rendszerhez, amelyben három eBoxx E és E + A verzió van egymás mellett.

- Kiváló minőségű porbevonatos nemesacélból készült
- Csak két Terzo lábbal kombinációban használható
- Szerelési anyagokkal együtt

Fehér  
(RAL 9016 színhez hasonló)

Antracit  
(RAL 7016 színhez hasonló)



Cikkszám	Színek	EAN	Ma x Szé x Mé	Tömeg
		40 03482...	mm	kg
T 760 W (eBoxx)	Fehér	38380 3	170x760x100	3,2
T 760 ANT (eBoxx)	Antracit	38390 2	170x760x100	3,2
T 1140 W (eBoxx)	Fehér	38400 8	170x1140x100	4,7
T 1140 ANT (eBoxx)	Antracit	38410 7	170x1140x100	4,7



# Tartozékok

## Állványok egyedi felszereléshez



### Universal 150 eBoxx Ni

#### Rozsdamentes nemesacél

- Univerzálisan használható minden eBoxx modellhez
- Két, speciális lyukakkal ellátott, rozsdamentes csőből áll
- Az eBoxx belülről rögzíthető az állványon, ezáltal fokozottan védett a lopás ellen
- Bebetonozáshoz
- Az állványcsövek szükség esetén lerövidíthetők
- A GV 645 csomagtartóhoz két állványkészletre van szükség.
- Szerelőkészlettel



Cikkszám	EAN	Hossz x Ø
UNIVERSAL 150 eBoxx NI	40 03482... 37801 4	mm 1500x32



# Széfek és fegyverszekrények

NE ADJON ESÉLYT A BETÖRŐKNEK: TARTSA A KÉSZPÉNZT, A DOKUMENTUMOKAT ÉS KEDVENC ÉRTÉKTÁRGYAIT SZÉFBEN! EXTRA VÉDELEM – MAGÁN- VAGY ÜZLETI CÉLRA.

Értékmegőrző szekrény Diplomát	220
Értékmegőrző szekrény Karat	224
Értékmegőrző szekrény Magno	228
Biztonsági szekrény Dual-Safe	232
Biztonsági szekrény Combi-Line	236
Bútorszéfek	240
Laptopszéf	252, 258
Hotelszéf/tűzálló széf	253, 259
Fali széfek	260
Kulcstároló széfek	269
Speciális védelem	276
Értékmegőrző szekrény Diplomát	278
Biztonsági/értékmegőrző szekrény Office-Line	282
Irattároló szekrény Office-Doku	288
BTM-széf	290
Értékmegőrző/páncélszekrény Royal	294
Speciális festések	300
Fegyverszekrények	302
Széf tartozékok	310
Zárrendszerek	315
Biztosítási fedezet	318
Belső helykihasználás	319



Széfek és fegyverszekrények

**SecuTronic TRSE 12H FP** Széfjeink ujjlenyomat-elektronikája a modern formatervezést ötvözi az innovatív technológiával és az intuitív menüfelépítésből adódó, kimagaslóan kényelmes kezeléssel. A megvilágított, érintős kezelőmezőt teljesen egyszerűen érintéssel keresztül aktiválhatja. Egyébként: A BURG-WÄCHTER a tanúsított kényelmi nyitást kizárólagosan kínálja egyetlen ujjlenyomattal vagy opcionálisan numerikus kóddal. Az ujjlenyomattal működő prémium elektronikát Diplomat, Karat és Dual-Safe modellsorozatainkban alkalmazzuk. A Royal és Office értékmegőrző szekrényekben ugyanez a technológia (TRSE 12V FP) található, csak más kinézetben.

**SecuTronic TRSE 12H** A standard elektronika is grafikus kijelzőt és érintős kezelőmezőt kínál az optimális rálátáshoz. A menüfelépítés is ugyanolyan intuitív, mint az ujjlenyomat-elektronika esetében. Viszont kevesebb funkció és beállítás áll rendelkezésre. Például az ujjlenyomatos nyitás nem lehetséges, ezenkívül pedig csak két kódot lehet megadni, a SecuTronic TRSE 12H FP által lehetővé tett tíz helyett. A szoftverfrissítés és a nyitáskésleltetés itt nem biztosított. Standard elektronikával Combi-Line és City-Line szériáinkat látjuk el.

**A KÓDDAL VAGY UJJLENYOMATTAL TÖRTÉNŐ NYITÁS A SECUTRONIC TRSE 12H FP PRÉMIUM ELEKTRONIKÁNKNÁL ÁLL RENDELKEZÉSRE. AZ OPCIONÁLIS NYITÁSKÉSLELTETÉS ÉS LETILTÁSI IDŐK TOVÁBB NÖVELIK AZ ÖN BIZTONSÁGÁT.**

SecuTronic TRSE 12H FP

**Kényelmes nyitás ujjlenyomattal**



#### Fogantyú

A rejtett, süllyesztett fogantyú feltűnés nélkül olvad be a teljes széf-elektronikába. A stabil szerkezetet gyakori használatra terveztük.

#### PIN-KÓD ÉS UJJLENYOMAT



#### Grafikus kijelző

Optimális kezelhetőség a döntött kialakításnak köszönhetően: Így az összes funkció és beállítás még egyszerűbben hozzáférhető a kontrasztos grafikus kijelzőn keresztül.

#### TANÚSÍTVÁNYOK



#### Érintős kezelőmező

Csak végig kell húznia az ujját a kezelőmezőn, és a modern széf-elektronika máris aktív. Ráadásul a kétfókusú világítás még nagyobb kényelemről gondoskodik!

#### BURG-WÄCHTER BIZTONSÁGI SZINT

Belső rendszerezés



#### Ujjlenyomat-modul

A prémium elektronika max. 20 ujjlenyomattal képes tárolni, ezenkívül pedig legfeljebb 10 kódot az egyéni nyitási jogosultságokkal.

#### Nyitókar

Egy szintben beépítve a kezelőmezőbe. A minőségi, fémből készült karral a széfek kényelmesen nyithatók és zárhatóak.

SecuTronic TRSE 12H



#### Fogantyú

A rejtett, süllyesztett fogantyú feltűnés nélkül olvad be a teljes széf-elektronikába. A stabil szerkezetet gyakori használatra terveztük.

#### PIN-KÓD



#### Grafikus kijelző

Optimális kezelhetőség a döntött kialakításnak köszönhetően. Így minden funkció még egyszerűbben használható. Menü tizenkét nyelven.

#### TANÚSÍTVÁNYOK



#### Érintős kezelőmező

Csak végig kell húznia az ujját a kezelőmezőn, a modern széf-elektronika máris aktív, és megadhatja a nyitókódot.

#### BURG-WÄCHTER BIZTONSÁGI SZINT

Belső rendszerezés



#### Nyitókar

Egy szintben beépítve a kezelőmezőbe, modern formatervezés, minőségi tapintás: A karral a széfek kényelmesen nyithatók és zárhatóak.

**SecuTronic TRSE 10** A SecuTronic TRSE 10 alap elektronika az egyszerű kezelést és a bevált zárás-technikát egyesíti. A TRSE 12 elektronikákkal szemben itt nincs grafikus kijelző és érintős kezelőmező. Ehelyett funkciójelző LED-ek mutatják a kezelőmezőn, hogy a beviteli kód helyes, illetve a menü testreszabása sikeres volt-e. A széfet a masszív, forgatható fogantyúval lehet nyitni és zárni. A SecuTronic TRSE 10 zárelektronikát a Magno és Home-Safe széfeinknél, illetve a Ranger N fegyverszekerénynél használjuk.

**SecuSafe TRS 22** Aki a széfjét inkább klasszikus kulccsal szeretné nyitni, nem pedig kóddal vagy ujjle nyomattal, annak az 50 millió különböző zárasi lehetőséget kínáló SecuSafe TRS 22 nyújt számos előnyt. A tanúsított, kiemelten biztonságos zár ugyanis állítható. Ez azt jelenti, hogy ha elveszíti a kulcsát vagy azt akár ellopták, akkor a zárat egy új kulcskészlettel új zárásra tudja átállítani. Így az elveszett/ ellopott kulcs többé nem használható. A főkulcsos kivitel a Diplomat, Karat, City-Line, Royal, Office-Line és Office-Doku sorozatokhoz tartozó számos széfnél rendelkezésre áll.

### Milyen előnyöket kínál a SecuSafe TRS 22 széfzár a hagyományos széfzárakhoz képest?

**01. A kulcs elvesztése esetén azonnal reagálni lehet.** Ha egy kulcsnak nyoma vészett, akkor új kulcskészlet rendelhető. Ez kedvezőbb és biztonságosabb is, mint utángyártani egy új kulcsot. Az új kulcs pár mozdulattal „betanítható”.

**02. Több széfet be lehet állítani „főkulcsosra”.** Többé nem kell keresgélni a megfelelő széfkulcsot. A SecuSafe TRS 22 átállítható főkulcsos kivitelű zárra. Ezáltal Ön az otthon és a cégnél lévő széfet ugyanazzal a kulccsal tudja nyitni.

**03. Lehetőség van „pótkulcsokat” rendelni.** Az ügyfél kérésére a széfeket több kulccsal is le tudjuk szállítani. Még hozzá várakozási idő nélkül. Ennek köszönhetően minden jogosult a saját, személyes kulcsát tudja használni. El lehet

felejteni az egymás közötti cserélgetés okozta macerát.

SecuTronic TRSE 10

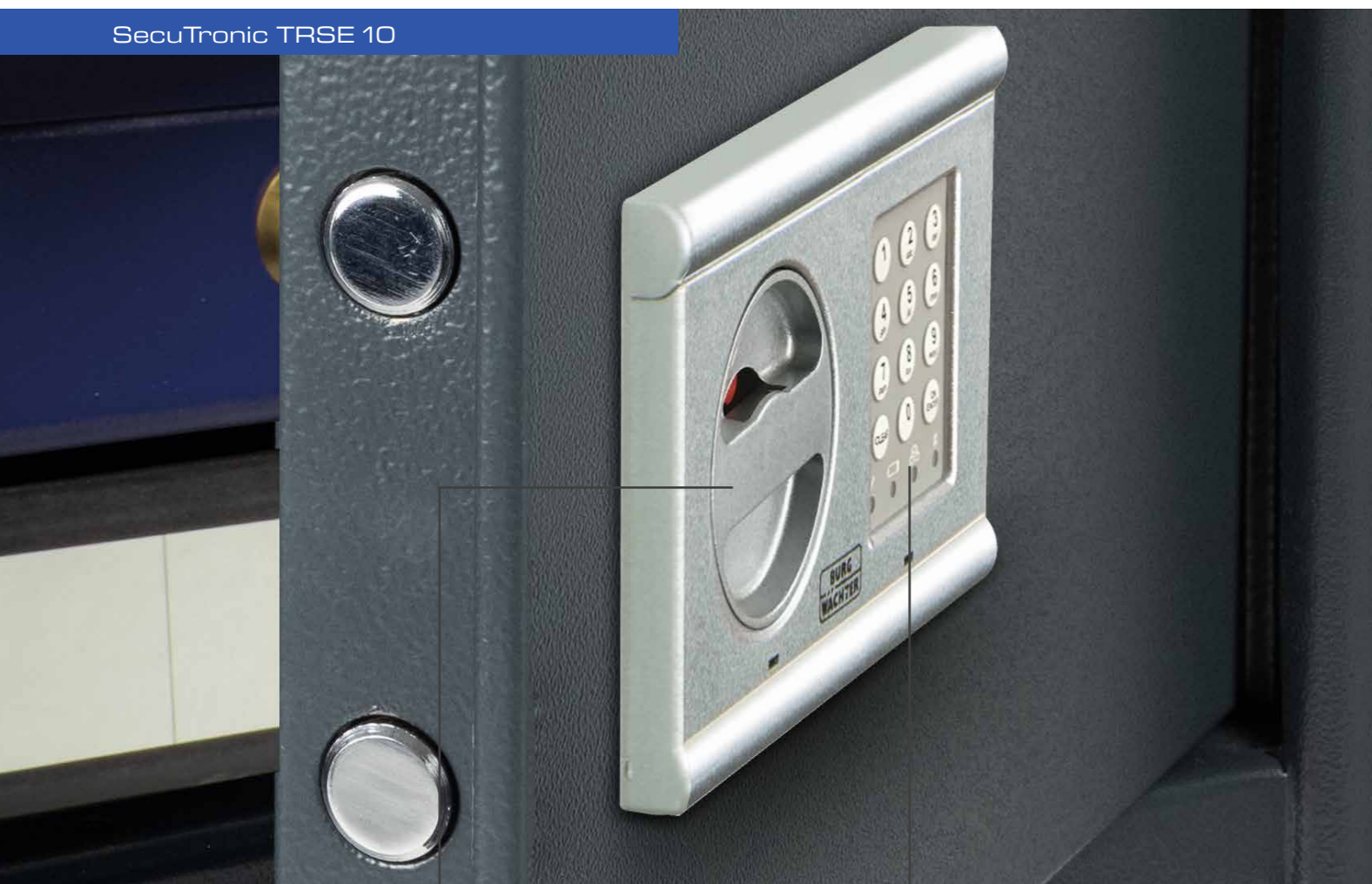

#### Fogantyú

A helyes kód megadását követően lehetővé válik a forgatható fogantyú kezelése. A nyitás az óramutató járásával megegyező irányban történik, a reteszelés pedig ellenkező irányban.

#### Billentyűzet

Klasszikus, nyomógombos kezelőmező a kódbevitelhez. A számgombok alatt található a négy funkciójelző LED, amelyek jóváhagyási és ellenőrzési funkciókat látnak el.

#### PIN-KÓD



#### TANÚSÍTVÁNYOK



#### BURG-WÄCHTER BIZTONSÁGI SZINT

Belső rendszerezés



#### Széffedőlemez

A széffedőlemez színében eltér a korpusztól, és harmonikusan illeszkedik a széf összmegjelenéséhez. Keskeny kivitel az optimális helykihasználás érdekében.

#### KIEMELTEN BIZTONSÁGOS ZÁR



#### TANÚSÍTVÁNYOK



#### Zár

A kiemelten biztonságos SecuSafe TRS 22 zár tanúsítvánnyal rendelkezik, és akár 50 millió zárasi lehetőséget kínál. Egy kulcs elvesztése esetén átállítható egy új készletre.

#### BURG-WÄCHTER BIZTONSÁGI SZINT

Belső rendszerezés



#### Kulcs

A széfhez gyárilag két kulcs tartozik. De ha pótkulcsokat is rendel hozzá, nincs külön várakozási idő. Több széf esetén „főkulcsos” kivitel is választható.

SecuSafe TRS 22

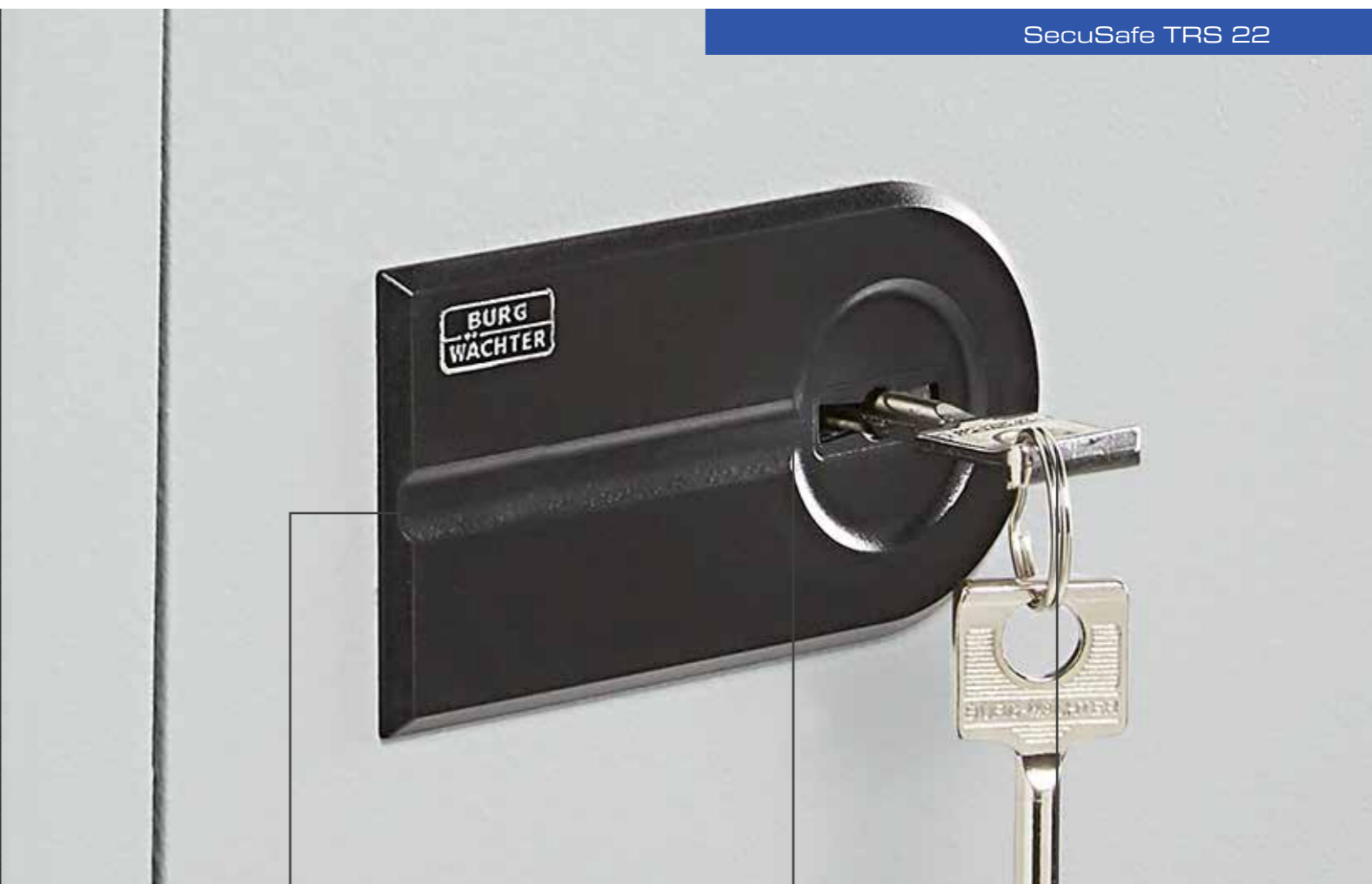

A házakban és lakásokban egyre gyakrabban használnak bútorszé-  
feket vagy szabadonálló széfekeket.  
A fali széfeke egy újabb lehetősé-  
get kínálnak.

BURG-WÄCHTER széfeke

# Széfeke magáncélú használatra

## Mik a magáncélra használt széf előnyei?

**01.** Széf használata esetén minden értéktárgynak és dokumentumnak meglesz a maga biztonságos helye. A polcoknak és a bőséges tárolási helynek köszönhetően minden tárgy nagyszerűen rendszerezhető és gyorsan hozzáférhető.

**02.** A tanúsított betörésvédelemmel rendelkező széfeke optimális védelmet nyújtanak akkor is, ha bekövetkezik a legrosszabb. Ugyanis a betörőknek nem lesz elég idejük arra, hogy ott helyben kinyissák a széfet. Itt kulcsszerepe van a masszív rögzítésnek, amelynek köszönhetően magukkal vinni sem tudják a széfet.

**03.** Ha fontos dokumentumokat és készpénzt szeretne biztonságosan tárolni, akkor a tűzállóságot is biztosító széf a megfelelő választás. Modelltől függően legalább 60 percen át védelmet élvez a széf tartalma a tűztől és a hőtől.

**04.** Ha vadászként vagy sportlövészként fegyvert tart otthon, akkor a minimálisan megkövetelt 0. (N) védelmi osztály szükséges a fegyverszéf, illetve fegyverszekrény számára. A fegyverek biztonságos tárolásával kapcsolatban minden információt megtalál a 302. oldaltól kezdődően.

**AZ ÉRTÉKEKET, A DOKUMENTUMOKAT, A KEDVENC ÉRTÉKTÁRGYAKATJÓ HELYEN SZERETNÉNK TUDNI. EHEZ EGY SZÉF JELENTI A MEGFELELŐ TÁROLÁSI HELYET. SZÁMOS MODELL KETTŐS VÉDELMEET IS KÉPES NYÚJTANI, MIVEL A BETÖRÉS ÉS A TŰZ ELLEN EGYSZERRE VÉDENEK.**

**Melyek a legnagyobb különbségek a széfmodellek között?** A felállítás módjai. Vannak kisebb bútorszéfeke, amelyeket szekrényekbe vagy íróasztalokba lehet beépíteni, vannak fali széfeke, amelyeket a falba lehet beépíteni, de vannak szabadonálló páncélszekrények is. Magáncélra már jól beváltak a bútor- és fali széfeke.

**Miben mutatkozik meg a széfem biztonságossága?** A biztonsági kategóriákban. Ezek S1-től az S2 és 0. (N) kategórián át egészen a felső I., II., III. vagy IV. kategóriáig terjednek. Itt a legmagasabb biztonsági kategóriákat csak ritkán használják magánemberek. Magáncélra többnyire az S2, 0. (N) és I. biztonsági kategóriákat szokták választani.

**A széfemben lévő összes értéktárgy automatikusan biztosítva van?** Nem. Azonban minél magasabb az adott széf biztonsági kategóriája, annál magasabb a biztosítási összeg. Ezeket a részleteket feltétlenül beszélje meg biztosítójával még azelőtt, hogy sort kerítene a vásárlásra!

**Ha vadászként vagy sportlövészként szeretnék otthon fegyvereket tartani, akkor szükségem van valamilyen különleges széfere?** Ehhez nem kell speciális széf. Azonban a német fegyvertörvény legalább 0. (N) biztonsági kategóriát ír elő és hosszú fegyverek és maroklőfegyverek tárolása esetére. Ezt a hosszú fegyverekhez és maroklőfegyverekhez készült Ranger széfsorozatok, valamint a maroklőfegyverekhez készült Karat és Magno sorozat biztosítja.

# 175

**fok a papír gyulladási hőmérséklete.**  
Ezt tanúsítottan tűzálló széfekeink tűz mellett 30, illetve 60 perc után (tűzvédelmi kategóriától függően) sem érték el.

# 124

**menünyelv** áll rendelkezésre a SecuTronic TRSE 12 sorozatú széf-elektronikáknál.

**méretben** kaphatók a Diplomat és a Combi-Line széfsorozatok. Ekkora választék mellett mindenki megtalálja a neki megfelelő széfet.

Értékmegőrző szekrény

Diplomat



Kényelmes nyitás  
ujjlenyomattal

## MTD 740 – MTD 780 értékmegőrző szekrények

### I BIZTONSÁGI KATEGÓRIA, LFS 60 TŰZÁLLÓSÁGI KATEGÓRIA

- Bevizsgált és az ECB szerint ellenőrzött biztonság
- Tanúsított betörésvédelem az EN 1143-1 szabvány szerint
- Tanúsított tűzállóság az EN 15659 (2009-es változat) szerint, 60 perces tűzállóság papír esetében
- Hármalfalú test, a falak megerősített speciális tűzvédelmi szigeteléssel vannak ellátva
- BURG-WÄCHTER speciális hőszigetelés a testben és az ajtóban az FCP-szerkezetnek köszönhetően (Fire Protection Concrete)
- Speciális hátfalszerkezet kiegészítő megerősítéssel. Előnye: kis mélység a keskeny szerkezet révén
- Optimális belső helykihasználás a keskeny korpusz szerkezet révén
- Négyfalú ajtó, süllyesztett

### SecuSafe

#### Állítható, nagy biztonságú széfzár

- VdS által bevizsgált, ECB-tanúsított EN 1300, 2/B osztály
- 10 lamellás
- 50 millió különböző zárás
- Kulcs elvesztése esetén azonnal átállítható új zárásra
- A meglévő széfnek megfelelő zárás azonnali kivitelezése (Példa: Az ügyfél vásárol még egy széfet, és azt szeretné, hogy mindkét széf egy kulccsal legyen nyitható.)
- Kérésre több kulccsal is szállítható (nem jár hosszabb szállítási határidővel)
- Kulcshossz: 124 mm

### SecuTronic

#### Elektronika grafikus kijelzővel és ujjlenyomat-olvasóval

- ECB-tanúsított széfzár ujjlenyomat-olvasó modullal, EN 1300, A osztály
- Programozható elektronikus számkombinációs zár
- 1 000 000 beállítási lehetőség
- Összesen 1 rendszergazdai és max. 9 felhasználói kód, valamint 20 ujjlenyomat programozható
- Az exkluzív, tanúsított kényelmi nyitás csak egyetlen ujjlenyomattal vagy opcionálisan numerikus kóddal
- A leolvasó „Fake Finger Detection” rendszerrel rendelkezik – ez az élőujj felismerés azonosításkor kizárja a hamis ujjlenyomatot
- Modern, precíz és rendkívül érzékeny hitelesítési eljárás a legújabb műszaki ismeretek szerint
- Időzítési funkció és jogosultságok meghatározása
- **Nagyobb biztonság:** Nyitáskésleltetés, letiltási idő, készüléksoftver frissítése microSD-kártyával
- A zárás előzmények leolvashatók a grafikus kijelzőn



- A zárszerkezet és zárcsapok megerősítése
- Négyoldalú lezárás a vastag kerek reteszekkel
- Süllyesztett, rejtett speciális ajtópántok - formatervezett
- Falhoz és padlólemezhez történő rögzítéshez előkészítve - rögzítő anyagokkal együtt
- Kiegészítő védelmi funkció: 2 nem visszaállítható vészhelyzeti reteszelő rendszer
- Dosszié méretnek megfelelő mélység
- Állítható polcmagasság (MTD 740 + 750 1 polccal, MTD 760 + 780 2 polccal)
- Festés: ezüst-metál, speciális lakkozás lehetséges (300. oldal)
- Az ajtópántok nagyon jó tömítése speciális duzzadó tömítőanyaggal



### Speciális festések:

Az egyedi festések minden RAL Speciális festések Brillant színárnyalatban kivitelezhetők. További információk a 300. oldalon.

Példa: RAL-színárnyalatok



Példa: Brillant színárnyalatok



# Értékmegőrző szekrény

## Diplomat ★★★★★



### K verzió „SecuSafe“

Állítható, páncélozott,  
kétoldali kulcsos biztonsági zár

- VdS által vizsgált, 2. osztály
- ECB-tanúsított EN 1300 B osztály
- 10 lamella
- A kulcs csak zárt állapotban vehető ki
- Kiszállítás két kulccsal
- 50 millió különböző zárás
- Nagyobb biztonság a kulcs elvesztése esetén – azonnal átállítható új zárásra
- A zár vasalata 13 mm-rel túlnyúlik



Cikkszám	EAN	Külső méretek Ma x Sz x Mé mm	Belső méretek Ma x Sz x Mé mm	Ajtó Ma x Sz Nyílás mm	Tömeg kg	Tartalom l
MTD 740 K	41400 2	380x500x462	255x372x300	255x337	92	28,3
MTD 750 K	41410 1	470x500x462	345x372x300	345x337	104	38,5
MTD 760 K	41420 0	625x500x462	500x372x300	500x337	132	55,8
MTD 780 K	41430 9	985x500x462	860x372x300	860x337	186	96,0



### E FP verzió „SecuTronic“

Programozható elektronikus  
számkombinációs zár ujjlenyomat  
olvasó modullal

- ECB-tanúsított, A osztály
- Grafikus kijelző 1 rendszergazdai és akár 9 felhasználói kóddal valamint akár 20 ujjlenyomattal
- Időzítési funkció és jogosultságok meghatározása
- 4 Mignon LR06 AA elemmel
- A zár vasalata 20 mm-rel túlnyúlik
- **Nagyobb biztonság:** Nyitáskésleltetés, letiltási idő, készülékszoftver frissítése microSD-kártyával



Cikkszám	EAN	Külső méretek Ma x Sz x Mé mm	Belső méretek Ma x Sz x Mé mm	Ajtó Ma x Sz Nyílás mm	Tömeg kg	Tartalom l
MTD 740 E FP	41440 8	380x500x462	255x372x300	255x337	92	28,3
MTD 750 E FP	41450 7	470x500x462	345x372x300	345x337	104	38,5
MTD 760 E FP	41460 6	625x500x462	500x372x300	500x337	132	55,8
MTD 780 E FP	41470 5	985x500x462	860x372x300	860x337	186	96,0

# Értékmegőrző szekrény

## Diplomat ★★★★★

### Áttekintés

Négy különböző méret:



MTD 740 K

MTD 750 K

MTD 760 K

MTD 780 K

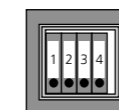
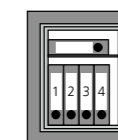
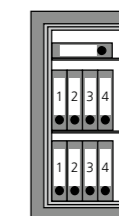
MTD 740  
Polcok: 1MTD 750  
Polcok: 1MTD 760  
Polcok: 2MTD 780  
Polcok: 2

### BURG-WÄCHTER biztonsági szint



### Tartozékok

Belső széf hengerzárral az MTD 760 – 780 típusokhoz és kiegészítő polc

**Speciális Diplomat tartozékok:**  
Talpazat és belső berendezés  
a 312. oldalon található

Cikkszám	EAN	Ma x Szé x Mé mm	Információ
IT MTD	40 03482...	37960 8	180x370x260
Kiegészítő polc FB29	Az MTD 740– 780 típusokhoz	13980 6	10x366x280 Polctartóval együtt

### Fali rögzítés

Cikkszám	EAN	Információ
A hátsó falon lévő furatot kell átfúrni	40 03482...	
	09231 6	A hátsó falon lévő furatot kell átfúrni

### MTD 740–780 K széfekhez való pótkulcsok

Cikkszám	EAN	Információ
55-124-2 készlet	40 03482...	
	08920 0	2 kulcs, 124 mm hosszú
55-124-4 készlet	09260 6	4 kulcs, 124 mm hosszú
55-124-6 készlet	06890 8	6 kulcs, 124 mm hosszú
Minta szerint	08780 0	Kulcshossz 124 mm



## Értékmegőrző szekrény

Karat



Kényelmes nyitás  
ujjlenyomattal

### MT 640 – MT 660 értékmegőrző szekrények

#### 0 BIZTONSÁGI KATEGÓRIA

- Bevizsgált és az ECB szerint ellenőrzött biztonság
- Tűz elleni védelem, tanúsított betörésvédelem az EN 1143-1 szabvány szerint
- Hármalfalú test, külső borítás lángvágás ellen védett nemesacélból
- Duplafalú ajtó külön megerősítéssel, 7 mm-es SM-acél ajtólap
- Páncélozott zárvédelemmel
- Háromoldalú reteszelés masszív, négyszögletes hevederekkel, a hevederek fent és lent beépített acéllappal rendelkeznek, megerősített védelem a lángvágás, felfúrás és átütés ellen
- Átmenő hátsó sínek a pántoldalon

#### SecuSafe

##### Állítható, nagy biztonságú széfzár

- Vds által vizsgált, ECB-tanúsított EN 1300, 2/B osztály
- 10 lamellás
- 50 millió különböző zárás
- Kulcs elvesztése esetén azonnal átállítható új zárásra
- A meglévő széfnek megfelelő zárás azonnali kivitelezése (Példa: Az ügyfél vásárol még egy széfet, és azt szeretné, hogy mindkét széf egy kulccsal legyen nyitható.)
- Kérésre több kulccsal is szállítható (nem jár hosszabb szállítási határidővel)
- Kulcshossz: 80 mm

#### SecuTronic

##### Elektronika grafikus kijelzővel és ujjlenyomat-olvasóval

- ECB-tanúsított széfzár ujjlenyomat-olvasó modullal, EN 1300, A osztály
- Programozható elektronikus számkombinációs zár
- 1 000 000 beállítási lehetőség
- Összesen 1 rendszergazdai és max. 9 felhasználói kód, valamint 20 ujjlenyomat programozható
- Az exkluzív, tanúsított kényelmi nyitás csak egyetlen ujjlenyomattal vagy opcionálisan numerikus kóddal
- A leolvasó „Fake Finger Detection” rendszerrel rendelkezik – ez az élőujj felismerés azonosításkor kizárja a hamis ujjlenyomatot
- Modern, precíz és rendkívül érzékeny hitelesítési eljárás a legújabb műszaki ismeretek szerint
- Időzítési funkció és jogosultságok meghatározása
- **Nagyobb biztonság:** Nyitáskésleltetés, letiltási idő, készülékszoftver frissítése microSD-kártyával
- A zárasi előzmények leolvashatók a grafikus kijelzőn



- Falhoz és padlólemezhez történő rögzítéshez előkészítve, rögzítő anyagokkal együtt - nagyon nagy szakítószilárdság, alsó és hátsó rögzítőfurat közepén elhelyezve
- DIN 4102-A1 szerinti tűzvédő anyag, a testen körbefutó tűzléccel
- Dosszié méretnek megfelelő mélység, 1 állítható polcmagasság
- Festés: Platinaszürke
- **Nagyobb biztonság:** Termikus vészhelyzeti reteszelő rendszer, speciális átütés-védelem minden heveder előtt



## Értékmegőrző szekrény

### Karat ★★★★★



#### K verzió „SecuSafe”

Állítható, páncélozott,  
kétoldali kulcsos biztonsági zár

- VdS által bevizsgált, 2. osztály
- ECB-tanúsított EN 1300 B osztály
- 10 lamellás
- A kulcs csak zárt állapotban vehető ki
- Kiszállítás két kulccsal
- 50 millió különböző zárás
- Nagyobb a biztonság a kulcs elvesztése esetén: azonnal átállítható új zárásra
- A zár vasalata 3 mm-rel túlnyúlik



Cikkszám	EAN	Külső méretek Ma x Sz x Mé	Belső méretek Ma x Sz x Mé	Ajtó Ma x Sz	Tömeg	Tartalom
MT 640 K	40 03482...	mm	mm	Nyílás mm	kg	l
MT 640 K	41340 1	340x430x390	250x348x294	250x336	48	25,8
MT 660 K	41350 0	530x430x390	440x348x294	440x336	67	45,3



#### E FP verzió „SecuTronic”

Programozható elektronikus számkombi-  
nációs zár ujjlenyomat olvasó modullal

- ECB-tanúsított, A osztály
- Grafikus kijelző 1 rendszergazdai és akár 9 felhasználói kóddal valamint akár 20 ujjlenyomattal
- Időzítési funkció és jogosultságok meghatározása
- 4 Mignon LR06 AA elemmel
- A zár vasalata 23 mm-rel túlnyúlik
- **Nagyobb biztonság:** Nyitáskésleltetés, letiltási idő, készülékszoftver frissítése microSD-kártyával



Cikkszám	EAN	Külső méretek Ma x Sz x Mé	Belső méretek Ma x Sz x Mé	Ajtó Ma x Sz	Tömeg	Tartalom
MT 640 E FP	40 03482...	mm	mm	Nyílás mm	kg	l
MT 640 E FP	41360 9	340x430x390	250x348x294	250x336	48	25,8
MT 660 E FP	41370 8	530x430x390	440x348x294	440x336	67	45,3

## Értékmegőrző szekrény

### Karat ★★★★★

#### Áttekintés

Két különböző méret:



MT 640 K



MT 660 K



MT 640  
Polcok: 1



MT 660  
Polcok: 1

#### BURG-WÄCHTER biztonsági szint



#### Tartozékok

Cikkszám	EAN	Ma x Szé x Mé	Információ
Kiegészítő polc FB15	40 03482...	mm	Polctartóval együtt
	16360 3	10x346x283	

#### MT 640–660 K, WT 614–616 K széfekhez való pótkulcsok

Cikkszám	EAN	Információ
	40 03482...	
55-80-2 készlet	08890 6	55-80-2 kulcskészlet: Kétdarabos kulcskészlet, 80mm hosszú
55-80-4 készlet	08910 1	55-80-4 kulcskészlet: Négydarabos kulcskészlet, 80mm hosszú
55-80-6 készlet	06880 9	55-80-6 kulcskészlet: Hatdarabos kulcskészlet, 80mm hosszú
Minta szerint	08640 7	Kulcs minta szerint, B zárkategória, 80mm hosszú

## Értékmegőrző szekrény

Magno

M 520 – M 540  
értékmegőrző szekrények /  
maroklófegyver-szekrények

## 0 BIZTONSÁGI KATEGÓRIA

- Bevizsgált és az ECB szerint ellenőrzött biztonság
- 0. biztonsági kategória, tanúsított betörésvédelem az EN 1143-1 szabvány szerint
- Akár öt maroklófegyver és lőszer tárolása számára engedélyezett a német fegyvertörvény szerint
- Lezárás erős henger alakú reteszekkel
- Dossziének megfelelő mélység, állítható polcok
- Duplafalú szerkezet
- Süllyesztett ajtó, a zár vasalata nem nyúlik túl

## SecuSafe

## Páncélozott kéttollú kulcsos biztonsági zár

- VdS által bevizsgált, 1. osztály
- ECB-tanúsított EN 1300 A osztály
- 9 lamellás
- 1 000 000 különböző zárás
- Kiszállítás két kulccsal
- Kulcshossz: 80 mm

## SecuTronic

## Elektronikus számkombinációs zár

- Programozható elektronikus számkombinációs zár
- ECB-tanúsított EN 1300 A osztály
- 1 000 000 különböző zárás
- 3 Mignon LR06 AA elemmel



- Belső zsanér
- Átmenő hátsó sínek a pántoldalon
- Alap kivételben hátsófali rögzítéshez előkészítve
- Rögzítő anyagokkal szállítva
- Festés: kékes fekete
- A következő tartozékokat javasoljuk: KWH 5 maroklófegyver-tartó habanyagból, a csomag nem tartalmazza

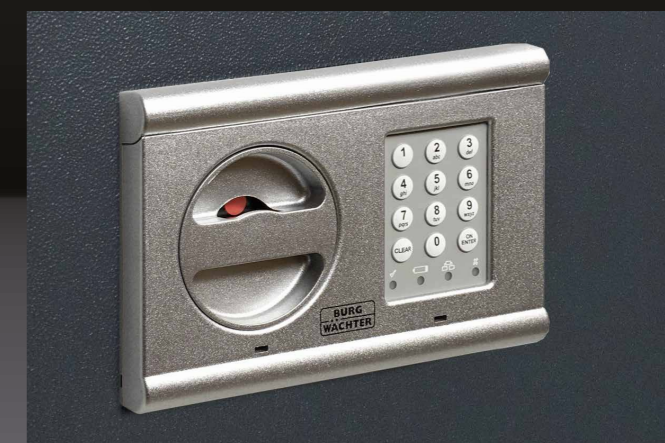

# Értékmegőrző szekrény

## Magno ★★★★★



### Értékmegőrző szekrény Magno M 520/M 540

- Lezárás erős henger alakú reteszekkel
- Dossziének megfelelő mélység, állítható polcok
- Tanúsított betörésvédelem az EN 1143-1 szabvány szerint, 0 biztonsági kategória
- Duplafalú szerkezet
- Süllyesztett ajtó, a zár vasalata nem nyúlik túl
- Belső zsanér
- Átmenő hátsó sínek a pántoldalon
- Alap kivételben előkészítés hátsófali rögzítéshez, rögzítő anyagokkal együtt
- Megfelel a német fegyvertörvény 36 §-a szerinti követelményeknek, állapot: 07/2017

#### Ajánlott tartozékok:

KWH 5 maroklófegyver-tartó habanyagból, a csomag nem tartalmazza, lásd a 231. oldalt.

### S verzió „SecuSafe”

#### „SecuSafe” páncélozott kéttollú kulcsos biztonsági zár

- VdS által bevizsgált, 1. osztály
- ECB-tanúsított EN 1300 A osztály
- 9 lamellás
- 1 000 000 különböző zárás
- Kiszállítás két kulccsal



M 520 S

M 540 S

Cikkszám	EAN	Külső méretek Ma x Sz x Mé mm	Belső méretek Ma x Sz x Mé mm	Ajtó Ma x Sz Nyílás mm	Tömeg kg	Tartalom l
M 520 S	40340 2	360x495x445	245x379x305	245x325	60,0	28,0
M 540 S	40360 0	560x495x445	445x379x305	445x325	80,0	51,0

### E verzió „SecuTronic”

#### Programozható elektronikus számkombinációs zár „SecuTronic”

- ECB-tanúsított EN 1300 A osztály
- 1 000 000 beállítási lehetőség
- 3 Mignon LR06 AA elemmel



M 520 E

M 540 E\*

Cikkszám	EAN	Külső méretek Ma x Sz x Mé mm	Belső méretek Ma x Sz x Mé mm	Ajtó Ma x Sz Nyílás mm	Tömeg kg	Tartalom l
M 520 E	40350 1	360x495x445	245x379x305	245x325	60,0	28,0
M 540 E	40370 9	560x495x445	445x379x305	445x325	80,0	51,0

# Értékmegőrző szekrény

## Magno ★★★★★

### Áttekintés

Két különböző méret:

M 520  
Polcok: 1M 540  
Polcok: 1

### BURG-WÄCHTER biztonsági szint

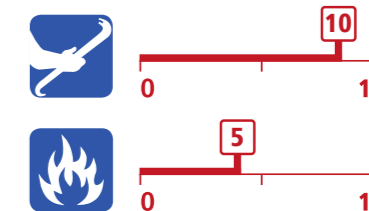

### Tartozékok

Cikkszám	EAN	Ma x Szé x Mé mm	Információ
Kiegészítő polc FB53	Az M 520 és M 540 típushoz	34220 6 10x377x288	Polctartóval együtt

### M 520 S és M 540 S széfekhez való csere- és pótkulcsok\*

Cikkszám	EAN	Információ
Minta szerint	40 03482... 38590 6	Kulcs hossz 80 mm

\*A pótkulcs legyártása akár 14 napot is igénybe vehet.

# Maroklófegyver-tartó

## KWH 5

### KWH 5

#### Maroklófegyver-tartó max. öt maroklófegyverhez

- Robusztus habanyagból
- A maroklófegyver-széf alkalmazáshoz (pl. BURG-WÄCHTER Magno M 520 és M 540)

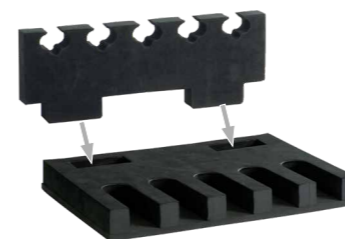

Szerelés



KWH 5

Cikkszám	EAN	Ma x Szé x Mé mm	Tömeg kg
KWH 5	40 03482... 40380 8	130x335x230	0,16

Biztonsági szekrény

## Dual-Safe



Kizárólag  
szakkereskedők számára!

Kényelmes nyitás  
ujjlenyomattal

### Műszaki újdonság

Megerősített felső tolóretesz feltörés elleni védelem érdekében.



\* Forduljon a hivatalos szakkereskedőjéhez.

## DS 415 – DS 445 Biztonsági szekrények

S2 BIZTONSÁGI KATEGÓRIA  
LFS 30 TŰZÁLLÓSÁGI KATEGÓRIA

- Biztonsági szekrények Európa-szerte érvényes tanúsítvánnyal
- Bevizsgált és az ECB szerint ellenőrzött biztonság
- Bevizsgált és tanúsított betörés- és tűz elleni védelem
- DIN EN 14450 szerinti S2 biztonsági kategória
- EN 15659 szerinti LFS 30 tűzállósági osztály – 30 perces tűzállóság papír esetében
- DIN 4102 szerinti tűzvédő anyag
- Kompozit szigetelés az ajtószárny előtt - a zár és hevederek hővédelmét szolgálja
- Duplafalú szerkezet

### Két biztonsági szabvány egy széfben

A Dual-Safe sorozat biztonsági szekrényei két biztonsági szabványnak felelnek meg:

- DIN EN 14450 szerinti S2 biztonsági kategória
- EN 15659 szerinti LFS 30 tűzállósági osztály – 30 perces tűzállóság papír esetében

### SecuSafe

Páncélozott kéttollú kulcsos biztonsági zár

- VdS által bevizsgált, 1. osztály
- ECB-tanúsított EN 1300 A osztály
- 9 lamellás
- 1 000 000 különböző zárás
- Kiszállítás két kulccsal
- Kulcshossz: 80 mm

### SecuTronic

Elektronika megvilágított, érintős kezelőmezővel, grafikus kijelzővel és ujjlenyomat-olvasóval

- ECB-tanúsított széfzár ujjlenyomat-olvasó modullal, EN 1300, A osztály
- Programozható elektronikus számkombinációs zár
- 1 000 000 beállítási lehetőség
- Összesen 1 rendszergazdai és max. 9 felhasználói kód, valamint 20 ujjlenyomat programozható
- Az exkluzív, tanúsított kényelmi nyitás csak egyetlen ujjlenyomattal vagy opcionálisan numerikus kóddal
- A leolvasó „Fake Finger Detection” rendszerrel rendelkezik – ez az élőujj felismerés azonosításkor kizárja a hamis ujjlenyomatot
- Modern és pontos hitelesítési eljárás a technika jelen állásának megfelelően
- **Nagyobb biztonság:** Nyitáskésleltetés, letiltási idő, készüléksoftver frissítése microSD-kártyával
- A zárasi előzmények leolvashatók a grafikus kijelzőn



- Belső zsanér
- Oldalirányú zárás erős, 25 mm-es henger alakú reteszekkel, plusz feltörés elleni felső tolóhevederek
- Átmenő hátsó sínek a pántoldalon
- A hátfalon és aljon rögzítési lehetőségekkel, 2-2 hátfali és aljfurat átlósan elhelyezve
- Rögzítőanyaggal együtt
- Világosszürke korpusz és ajtó
- Nemez borítású aljzattal együtt
- Standard kivitelben 1-1 polccal



## Biztonsági szekrény Dual-Safe ★★★★★



### K verzió „SecuSafe”

Páncélozott kéttollú kulcsos  
biztonsági zár

- VdS által bevizsgált, 1. osztály
- ECB-tanúsított EN 1300 A osztály
- 9 lamella
- 1 000 000 különböző zárás
- Kiszállítás két kulccsal



Cikkszám	EAN	Külső méretek Ma x Sz x Mé mm	Belső méretek Ma x Sz x Mé mm	Ajtó Ma x Sz Nyílás mm	Tömeg kg	Tartalom l
DS 415 K	41260 2	320x435x380	205x320x232	205x265	44	15
DS 425 K	41280 0	360x495x445	245x380x297	245x325	55	27
DS 445 K	41300 5	560x495x445	445x380x297	445x325	77	50



### E FP verzió „SecuTronic”

Programozható elektronikus számkom-  
binációs zár ujjlenyomat olvasó modulal

- ECB-tanúsított, A osztály
- Grafikus kijelző 1 rendszergazdai kóddal, kilenc felhasználói kóddal, valamint 20 ujjlenyomattal
- Időzítési funkció és jogosultságok meghatározása
- 4 Mignon LR06 AA elemmel
- DS 415–445:  
A zár vasalata 13 mm-rel túlnyúlik



Cikkszám	EAN	Külső méretek Ma x Sz x Mé mm	Belső méretek Ma x Sz x Mé mm	Ajtó Ma x Sz Nyílás mm	Tömeg kg	Tartalom l
DS 415 E FP	41270 1	320x435x380	205x320x232	205x265	44	15
DS 425 E FP	41290 9	360x495x445	245x380x297	245x325	55	27
DS 445 E FP	41310 4	560x495x445	445x380x297	445x325	77	50

## Biztonsági szekrény Dual-Safe ★★★★★

### Áttekintés

Három különböző méret:



DS 415 K

DS 425 K

DS 445 K

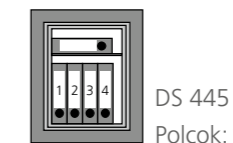
DS 415  
Polcok: 1DS 425  
Polcok: 1DS 445  
Polcok: 1

### BURG-WÄCHTER biztonsági szint



### Tartozékok

Cikkszám	EAN	Ma x Szé x Mé mm	Információ
Kiegészítő polc FB52	40 03482...	10x317x222	Polctartóval együtt
Kiegészítő polc FB53	40 03482...	10x377x288	Polctartóval együtt

### Pótkulcs a Dual-Safe DS 415-445 K\* típushoz

Cikkszám	EAN	Információ
Minta szerint	40 03482... 38590 6	Kulcshossz 80 mm

\* A pótkulcs legyártása akár 14 napot is igénybe vehet.

Biztonsági szekrény

## Combi-Line



## Műszaki újdonság

Megerősített felső tolóretesz feltörés elleni védelem érdekében.

CL 410 – CL 460  
Biztonsági szekrényekS2 BIZTONSÁGI KATEGÓRIA  
LFS 30 TŰZÁLLÓSÁGI KATEGÓRIA

- Biztonsági szekrények Európa-szerte érvényes tanúsítvánnyal
- Bevizsgált és az ECB szerint ellenőrzött biztonság
- Bevizsgált és tanúsított betörés- és tűz elleni védelem
- DIN EN 14450 szerinti S2 biztonsági kategória
- EN 15659 szerinti LFS 30 tűzállósági osztály – 30 perces tűzállóság papír esetében
- DIN 4102 szerinti tűzvédő anyag
- Kompozit szigetelés az ajtószárny előtt - a zár és hevederek hővédelmét szolgálja
- Duplafalú szerkezet

## Két biztonsági szabvány egy széfben

A Combi-Line sorozat biztonsági szekrényei 2 biztonsági szabványnak felelnek meg:

- DIN EN 14450 szerinti S2 biztonsági kategória
- EN 15659 szerinti LFS 30 tűzállósági osztály – 30 perces tűzállóság papír esetében

## SecuSafe

Páncélozott kéttollú kulcsos biztonsági zár

- VdS által bevizsgált, 1. osztály
- ECB-tanúsított EN 1300 A osztály
- 9 lamellás
- 1 000 000 különböző zárás
- Kiszállítás két kulccsal
- Kulcshossz: 80 mm

## SecuTronic

Elektronika érintő kezelőmezővel és grafikus kijelzővel

- ECB-tanúsított, A osztály
- 1 000 000 beállítási lehetőség
- 1 programozható rendszergazdai kód, 1 programozható felhasználói kód
- 4 Mignon LR06 AA elemmel
- Három hibás kódbeírást követően letiltási idő
- A zárasi előzmények leolvashatók a grafikus kijelzőn
- A zár vasalata 13 mm-rel túlnyúlik



- Belső zsanér
- Oldalirányú zárás erős, 25 mm-es henger alakú hevederekkel, plusz felső tolóhevederek
- Átmenő hátsó sínek a pántoldalon
- A hátfalon és aljon rögzítési lehetőségekkel, 2-2 hátfali és aljfurat átlósan elhelyezve
- Rögzítőanyaggal együtt
- Test és ajtó fekete színben
- Standard kivitelben 1-1 polccal



## Biztonsági szekrény Combi-Line ★★★★★



### K verzió „SecuSafe”

Páncélozott kéttollú kulcsos biztonsági zár

- VdS által bevizsgált, 1. osztály
- ECB-tanúsított EN 1300 A osztály
- 9 lamellás
- 1 000 000 különböző zárás
- Kiszállítás két kulccsal



Cikkszám	EAN	Külső méretek Ma x Sz x Mé mm	Belső méretek Ma x Sz x Mé mm	Ajtó Ma x Sz Nyílás mm	Tömeg kg	Tartalom l
CL 410 K	41180 3	320x435x380	205x320x232	205x265	44	15
CL 420 K	41200 8	360x495x445	245x380x297	245x325	55	27
CL 440 K	41220 6	560x495x445	445x380x297	445x325	77	50
CL 460 K	41240 4	820x495x445	694x380x297	694x324	111	78



### E verzió „SecuTronic”

Programozható elektronikus számkombinációs zár

- ECB-tanúsított, A osztály
- 1 000 000 beállítási lehetőség
- 1 programozható rendszergazdai kód, 1 programozható felhasználói kód
- 4 Mignon LR06 AA elemmel
- A zár vasalata 13 mm-rel túlnyúlik



Cikkszám	EAN	Külső méretek Ma x Sz x Mé mm	Belső méretek Ma x Sz x Mé mm	Ajtó Ma x Sz Nyílás mm	Tömeg kg	Tartalom l
CL 410 E	41190 2	320x435x380	205x320x232	205x265	44	15
CL 420 E	41210 7	360x495x445	245x380x297	245x325	55	27
CL 440 E	41230 5	560x495x445	445x380x297	445x325	77	50
CL 460 E	41250 3	820x495x445	694x380x297	694x324	111	78

## Biztonsági szekrény Combi-Line ★★★★★

### Áttekintés

Négy különböző méret:



CL 410  
Polcok: 1



CL 420  
Polcok: 1



CL 440  
Polcok: 1

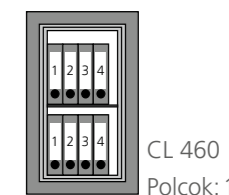

CL 460  
Polcok: 1

### BURG-WÄCHTER biztonsági szint



### Tartozékok

Cikkszám	EAN	Ma x Szé x Mé mm	Információ
Kiegészítő polc FB52	40 03482...	10x317x222	Polctartóval együtt
Kiegészítő polc FB53	40 03482...	10x377x288	Polctartóval együtt

### Pótkulcs a Combi-Line CL 410 – 460 típusokhoz\*

Cikkszám	EAN	Információ
Minta szerint	40 03482... 38590 6	Kulcshossz 80 mm

\* A pótkulcs legyártása akár 14 napot is igénybe vehet.



Bútorszéf

City-Line



## C 310 – C 340 BÚTORSZÉFEK

### B BIZTONSÁGI FOKOZAT

- VDMA 24992 szerinti biztonsági kategória (1995. májusi állapot)
- DIN 4102-A1 szerinti tűzvédő anyag
- Körbefutó tűzléccel
- Festés: Világosszürke
- Duplafalú
- Reteszelés henger alakú hevederekkel

### SecuSafe

#### Állítható, nagy biztonságú széfzár

- VdS által bevizsgált, ECB-tanúsított EN 1300, 2/B osztály
- 10 lamellás
- 50 millió különböző zárás
- Kulcs elvesztése esetén azonnal átállítható új zárásra
- A kulcs csak zárt állapotban vehető ki
- A meglévő széfnek megfelelő zárás azonnali kivitelezése (Példa: Az ügyfél vásárol még egy széfet, és azt szeretné, hogy mindkét széf egy kulccsal legyen nyitható.)
- Kérésre több kulccsal is szállítható (nem jár hosszabb szállítási határidővel)
- Kulchossz: 80 mm

### SecuTronic

#### Elektronika érintő kezelőmezővel és grafikus kijelzővel

- ECB-tanúsított, A osztály
- 1 000 000 beállítási lehetőség
- 1 programozható rendszergazdai kód, 1 programozható felhasználói kód
- 4 Mignon LR06 AA elemmel
- Három hibás kódbeírást követően letiltási idő
- A zárás előzmények leolvashatók a grafikus kijelzőn
- A zár vasalata 25 mm-t nyúlik túl



- A hátfalon és aljon rögzítési lehetőségekkel, 2-2 alsó és hátsó rögzítőfurat
- Rögzítőanyaggal együtt
- Belső tér dossziénak megfelelő mélységgel
- Nemez borítású aljzattal együtt
- Állítható polc



# Bútorszéf

## City-Line ★★



### Szabadon álló otthoni széf

- VDMA 24992 szerinti biztonsági kategória (1995. májusi állapot)
- DIN 4102-A1 szerinti tűzvédő anyag

- Körbefutó tűzléccel
- Duplafalú
- Reteszelés henger alakú hevederekkel

- A hátfalon és aljon rögzítési lehetőségekkel, 2-2 alsó és hátsó rögzítőfurat
- Rögzítőanyaggal együtt
- Belső tér dossziéknak megfelelő mélységgel

### K verzió „SecuSafe“

#### Állítható, páncélozott, kéttollú kulcsos biztonsági zár

- VdS által bevizsgált, 2. osztály
- ECB-tanúsított EN 1300 B osztály
- 10 lamellás
- A kulcs csak zárt állapotban vehető ki
- 50 millió különböző zárás
- Nagyobb a biztonság a kulcs elvesztése esetén: azonnal átállítható új zárásra

- A zár vasalata 5 mm-rel túlnyúlik
- Kiszállítás két kulccsal



C 310 K

C 340 K



Cikkszám	EAN	Külső méretek Ma x Sz x Mé mm	Belső méretek Ma x Sz x Mé mm	Ajtó Ma x Sz Nyílás mm	Tömeg kg	Tartalom l
C 310 K	41140 7	278x402x376	209x336x294	209x326	30,0	20,6
C 340 K	41160 5	528x435x382	440x350x292	440x345	49,0	45,3

### E verzió „SecuTronic“

#### Programozható elektronikus számkombinációs zár

- ECB-tanúsított, A osztály
- 1 000 000 beállítási lehetőség
- 1 programozható rendszergazdai kód,  
1 programozható felhasználói kód

- 4 Mignon LR06 AA elemmel
- A zár vasalata 25 mm-rel túlnyúlik



C 310 E

C 340 E



Cikkszám	EAN	Külső méretek Ma x Sz x Mé mm	Belső méretek Ma x Sz x Mé mm	Ajtó Ma x Sz Nyílás mm	Tömeg kg	Tartalom l
C 310 E	41150 6	278x402x376	209x336x294	209x326	30,0	20,6
C 340 E	41170 4	528x435x382	440x350x292	440x345	49,0	45,3

# Bútorszéf

## City-Line ★★

### Áttekintés

Két különböző méret:

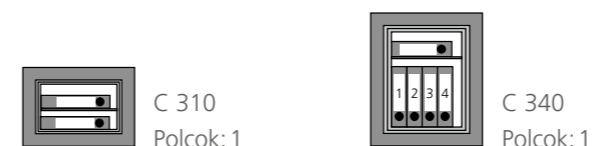

### BURG-WÄCHTER biztonsági szint



### Tartozékok

Cikkszám	EAN	Ma x Szé x Mé mm	Információ
Kiegészítő polc FB54	40 03482...	10x336x286	Polctartóval együtt
Kiegészítő polc FB55	40 03482...	10x347x290	Polctartóval együtt

### C 310 K és C 340 K széfekhez való csere- és pótkulcsok

Cikkszám	EAN	Információ
55-80-2 készlet	08890 6	2 kulcs, 80 mm hosszú
55-80-4 készlet	08910 1	4 kulcs, 80 mm hosszú
55-80-6 készlet	06880 9	6 kulcs, 80 mm hosszú
Minta szerint	08640 7	Kulchossz 80 mm

Bútorszéf

## Home-Safe

H 210–H 240  
Bútorszéfek

## B BIZTONSÁGI FOKOZAT

- VDMA 24992 szerinti biztonsági kategória (1995. májusi állapot)
- Duplafalú
- DIN 4102-A1 szerinti tűzvédő anyag
- Körbefutó tűzléccel
- Reteszelés henger alakú hevederekkel
- Belső tér dossziénak megfelelő mélységgel

- A hátfalon és aljon rögzítési lehetőségekkel, 2-2 hátfali és aljfurat átlósan elhelyezve
- Rögzítő anyagokkal szállítva
- Festés: Mélyfekete



## SecuSafe

## Páncélozott kéttollú kulcsos biztonsági zár

- VdS által bevizsgált, 1. osztály
- ECB-tanúsított EN 1300 A osztály
- 9 lamellás
- 1 000 000 különböző zárás
- Kiszállítás két kulccsal
- Kulcshossz: 68 mm



## SecuTronic

## Elektronikus számkombinációs zár

- Programozható elektronikus számkombinációs zár
- ECB-tanúsított EN 1300 A osztály
- 1 000 000 különböző zárás
- 3 Mignon LR06 AA elemmel
- A zár vasalata 19 mm-rel túlnyúlik



## Bútorszéf Home-Safe ★★



### Szabadon álló otthoni széf

- VDMA 24992 szerinti biztonsági kategória (1995. májusi állapot)
- Duplafalú
- DIN 4102-A1 szerinti tűzvédő anyag
- Körbefutó tűzleccsel
- Retszelés henger alakú hevederekkel
- Belső tér dossziéknak megfelelő mélységgel
- A hátfalon és aljon rögzítési lehetőségekkel, 2-2 hátfali és aljfurat átlósan elhelyezve; rögzítőanyagokkal együtt

### K verzió „SecuSafe“

#### Páncélozott kéttollú kulcsos biztonsági zár

- VdS által bevizsgált, 1. osztály
- ECB-tanúsított EN 1300 A osztály
- 9 lamellás
- 1 000 000 különböző zárás
- Kiszállítás két kulccsal



H 210 K

H 240 K

Cikkszám	EAN	Külső méretek Ma x Sz x Mé mm	Belső méretek Ma x Sz x Mé mm	Ajtó Ma x Sz Nyílás mm	Tömeg kg	Tartalom l
H 210 K	41100 1	278x402x376	209x336x294	209x326	30,0	20,6
H 240 K	41120 9	528x435x382	440x350x292	440x345	49,0	45,3

### E verzió „SecuTronic“

#### Elektronikus számkombinációs zár

- ECB-tanúsított EN 1300 A osztály
- 1 000 000 beállítási lehetőség
- 3 Mignon LR06 AA elemmel
- A zár vasalata 19 mm-rel túlnyúlik



H 210 E

H 240 E

Cikkszám	EAN	Külső méretek Ma x Sz x Mé mm	Belső méretek Ma x Sz x Mé mm	Ajtó Ma x Sz Nyílás mm	Tömeg kg	Tartalom l
H 210 E	41110 0	278x402x376	209x336x294	209x326	30,0	20,6
H 240 E	41130 8	528x435x382	440x350x292	440x345	49,0	45,3

## Bútorszéf Home-Safe ★★

### Áttekintés

Két különböző méret:



H 210 E

H 240 E

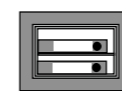
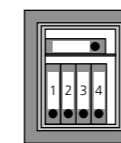
H 210  
Polcok: 1H 240  
Polcok: 1

### BURG-WÄCHTER biztonsági szint



### Pótkulcs H 210 S és H 240 S típushoz\*

Cikkszám	EAN	Információ
	40 03482...	
Minta szerint	16620 8	Kulcshossz 68 mm

\*A pótkulcs legyártása akár 14 napot is igénybe vehet.

Bútorszéf

## Pure-Safe

★★ Osztályának mércéje



ÚJ!

Szállodai széfként is használható!



## Új, innovatív elektronika

- Süllyesztett elektronikus zár
- Kényelmes ujjlenyomat-nyitás az elektronika aktiválása nélkül is
- Haptikus visszajelzés gombnyomásra
- Világos kijelző pontos kijelzéssel

P 110–P 140  
BútorszéfekA BURG-WÄCHTER VIZSGÁLÓLABORATÓRIUMÁBAN  
TESZTELT TERMÉK

- Alapvédelem
- Robusztus egyfalúkorpusz, duplafalú ajtó
- Falhoz és padlóhoz történő rögzítéshez (rögzítő anyagokkal együtt)
- Stabil védelem a betörési kísérletek ellen
- Festés: Antracit

## K kivitel

Kéttollú kulcsos zár

- Kiszállítás két kulccsal
- Kulcshossz: 76 mm

## E verzió

Elektronikus számkombinációs zár

- Kényelmes kezelés az automatikus ajtónyitással ellátott motoros reteszeléssel
- Modern, programozható elektronikus zár
- Nyitás főkóddal vagy felhasználói kóddal
- A titkos számkódot bármikor megváltoztathatja
- Kiegészítő zár vész helyzetben történő kinyitáshoz
- Akkumulátoros működés 1,5 V Mignon-elem (4 elemmel együtt)

## E FP kivitel

Elektronikus számkombinációs zár ujjlenyomat olvasó modullal

- Kényelmes kezelés az automatikus ajtónyitással ellátott motoros reteszeléssel
- Modern, programozható elektronikus zár megbízható ujjlenyomat-technológiával.  
Előnye: az ujjlenyomatot széfnyitás különösen gyors és kényelmes
- Nyitás ujjlenyomattal, főkóddal vagy felhasználói kóddal
- A PIN-kódokat és az ujjlenyomat-felhasználókat bármikor megváltoztathatja
- Kiegészítő zár vész helyzetben történő kinyitáshoz
- Akkumulátoros működés 1,5 V Mignon-elem (4 elemmel együtt)

- PS 110: polc nélkül
- PS 120, PS 130 és PS 140: 1 kivehető polc
- PS 130 és PS 140: dossziénak megfelelő mélységgel
- PS 120 EWS két bedobónyílással:  
Felső oldalon (325 mm x 10 mm) a DIN A4 formátumú nagyobb papírküldemények számára, és az elülső oldalon (240 mm x 10 mm)
- Ideális szobaszéf szállodák és panziók számára



# Bútorszéf

## Pure-Safe ★★



### Szabadon álló otthoni széf

- A BURG-WÄCHTER vizsgálólaboratóriumában tesztelt termék
- Szimpla falú, masszív test
- Duplafalú ajtó

- Falhoz és padlólemezhez történő rögzítéshez előkészítve, 2-2 hátfali és aljfurat átlósan elhelyezve
- Rögzítőanyaggal együtt
- Telepíthető szekrénybe munkaasztalra stb.

- PS 110: polc nélkül
- PS 120, PS 130 és PS 140: 1 kivehető polc
- PS 130 és PS 140: dossziéknak megfelelő mélységgel

### K kivitel

#### Kéttollú kulcsos zár

- Kiszállítás két kulccsal



Cikkszám	EAN	Külső méretek Ma x Sz x Mé mm	Belső méretek Ma x Sz x Mé mm	Ajtó Ma x Sz Nyílás mm	Tömeg kg	Tartalom l
PS 110 K	49000 6	180x280x200	176x276x138	130x186	7,0	6,7
PS 120 K	49010 5	255x350x300	251x346x243	183x235	12,8	20,5
PS 130 K	49020 4	320x440x350	316x436x293	242x317	19,2	38,8

### E kivitel

#### Elektronikus számkombinációs zár



- Kényelmes kezelés az automatikus ajtónyitással ellátott motoros reteszeléssel
- Modern, programozható elektronikus zár
- Nyitás főkéddal vagy felhasználói kóddal
- A titkos számkódot bármikor megváltoztathatja
- Kiegészítő zár vészhelyzetben történő kinyitáshoz
- Akkumulátoros működés 1,5 V Mignon-elem (4 elemmel együtt)

Cikkszám	EAN	Külső méretek Ma x Sz x Mé mm	Belső méretek Ma x Sz x Mé mm	Ajtó Ma x Sz Nyílás mm	Tömeg kg	Tartalom l
PS 110 E	49030 3	180x280x200	176x276x138	130x186	7,1	6,7
PS 120 E	49040 2	255x350x300	251x346x243	183x235	12,8	20,5
PS 130 E	49050 1	320x440x350	316x436x293	242x317	19,2	38,8
PS 140 E	49060 0	500x416x350	496x412x293	422x293	26,0	72,8

### E FP kivitel

#### Elektronikus számkombinációs zár ujjlenyomat olvasó modulal



- Jellemzők, lásd az E kivitel
- Kiegészítő információ: Modern, programozható elektronikus zár megbízható ujjlenyomat-technológiával.
- Nyitás max. öt ujjlenyomattal, főkéddal vagy felhasználói kóddal
- A PIN-kódokat és az ujjlenyomat-felhasználókat bármikor megváltoztathatja

Cikkszám	EAN	Külső méretek Ma x Sz x Mé mm	Belső méretek Ma x Sz x Mé mm	Ajtó Ma x Sz Nyílás mm	Tömeg kg	Tartalom l
PS 120 E FP	49070 9	255x350x300	251x346x243	183x235	12,8	20,5
PS 130 E FP	49080 8	320x440x350	316x436x293	242x317	19,2	38,8
PS 140 E FP	49090 7	500x416x350	496x412x293	422x293	26,0	72,8

# Bútorszéf

## Pure-Safe ★★



Praktikus bedobónyílással!

### PS 120 K EWS

#### Kéttollú kulcsos zár

- Kiszállítás két kulccsal
- Két bedobó nyílás: Felső oldalon (325 mm x 10 mm) a DIN A4 formátumú nagyobb papírküldemények számára, és az elülső oldalon (240 mm x 10 mm)

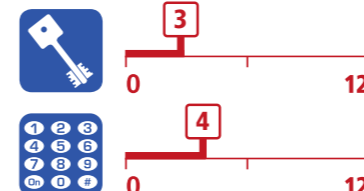

Cikkszám	EAN	Külső méretek Ma x Sz x Mé mm	Belső méretek Ma x Sz x Mé mm	Ajtó Ma x Sz Nyílás mm	Tömeg kg	Tartalom l
PS 120 K EWS	49100 3	255x350x300	251x346x243	183x231	12,7	20,5
PS 120 E EWS	49110 2	255x350x300	251x346x243	183x231	12,7	20,5

### PS 120 E EWS

#### Elektronikus számkombinációs zár

- Két bedobó nyílás: Felső oldalon (325 mm x 10 mm) a DIN A4 formátumú nagyobb papírküldemények számára, és az elülső oldalon (240 mm x 10 mm)
- Kényelmes kezelés az automatikus ajtónyitással ellátott motoros reteszeléssel
- Modern, programozható elektronikus zár
- Nyitás főkéddal vagy felhasználói kóddal
- A titkos számkódot bármikor megváltoztathatja
- Kiegészítő zár vészhelyzetben történő kinyitáshoz
- Akkumulátoros működés 1,5 V Mignon-elem (4 elemmel együtt)
- 1 kivehető polc



### Áttekintés

#### Négy különböző méret:



PS 110 E

PS 120 E

PS 130 E

PS 140 E

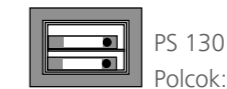
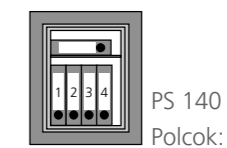
PS 110  
Polcok: 0PS 120  
Polcok: 1PS 130  
Polcok: 1PS 140  
Polcok: 1

### BURG-WÄCHTER biztonsági szint



### Pótkulcs a PS 110 K, PS 120 K, PS 130 K és PS 120 K EWS\* típushoz

Cikkszám	EAN	Információ
Minta szerint	33000 5	Kulcs hossz 76 mm
TR-nyerskulcs 17 C**	37080 3	Nyerskulcs, 5 darabos csomag

\*A pótkulcs legyártása akár 14 napot is igénybe vehet. \*\*TR-nyerskulcs 17 B és C PS 110 – 130 K típushoz.

## Laptopszéf Pure-Safe ★★



### Szabadon álló otthoni széf

- A BURG-WÄCHTER vizsgálólaboratóriumban tesztelt termék
- Szimpla falú, masszív test
- Duplafalú ajtó
- Falhoz és padlólemezhez történő rögzítéshez előkészítve, 2-2 hátfali és aljfurat átlósan elhelyezve
- Dossziének megfelelő mélységgel
- Rögzítőanyaggal együtt
- Telepíthető szekrénybe munkaasztalra stb.

### E kivitel

#### Elektronikus számkombinációs zár

- Kényelmes kezelés az automatikus ajtónyitással ellátott motoros reteszeléssel
- Modern, programozható elektronikus zár



- Nyitás főkóddal vagy felhasználói kóddal
- A titkos számkódot bármikor megváltoztathatja
- Kiegészítő zár vész helyzetben történő kinyitáshoz
- Akkumulátoros működés 1,5 V Mignon-elem (4 elemmel együtt)



PS 130 E LAP

Cikkszám	EAN	Külső méretek Ma x Sz x Mé	Belső méretek Ma x Sz x Mé	Ajtó Ma x Sz	Tömeg	Tartalom
	40 03482...	mm	mm	Nyílás mm	kg	l
PS 130 E LAP	49120 1	200x445x380	196x441x318	140x396	14,0	27,9

### E FP kivitel

#### Elektronikus számkombinációs zár ujjlenyomat olvasó modulal

- Kényelmes kezelés az automatikus ajtónyitással ellátott motoros reteszeléssel
- Modern, programozható elektronikus zár megbízható ujjlenyomat-technológiával



- Nyitás max. öt ujjlenyomattal, főkóddal vagy felhasználói kóddal
- A PIN-kódokat és az ujjlenyomat-felhasználókat bármikor megváltoztathatja
- Kiegészítő zár vész helyzetben történő kinyitáshoz
- Akkumulátoros működés 1,5 V Mignon-elem (4 elemmel együtt)



PS 130 E FP LAP

Cikkszám	EAN	Külső méretek Ma x Sz x Mé	Belső méretek Ma x Sz x Mé	Ajtó Ma x Sz	Tömeg	Tartalom
	40 03482...	mm	mm	Nyílás mm	kg	l
PS 130 E FP LAP	49130 0	200x445x380	196x441x318	140x396	14,0	27,9

## Hotelszéf Pure-Safe ★★



### Hotelszéfek három méretben

#### Hotelszéf elektronikus számkombinációs zárral

- KA 3/ KA 4: főkulcsos zárral rendelkeznek vész helyzetben történő kinyitáshoz
- A szállodai alkalmazottak részére: egyetlen kezelői vezérlőkód minden széfhez
- A szállodai vendégek részére: könnyen megérthető, rövid és tömör használati utasítás
- A zár vasalata 15 mm-rel túlnyúlik



PS 110 E KA 3

PS 130 E KA 4

PS 130 E LAP KA 4

Cikkszám	EAN	Külső méretek Ma x Sz x Mé	Belső méretek Ma x Sz x Mé	Ajtó Ma x Sz	Tömeg	Tartalom
	40 03482...	mm	mm	Nyílás mm	kg	l
PS 110 E KA 3	49140 9	180x280x200	176x276x138	130x186	7,1	6,7
PS 130 E KA 4	49150 8	320x440x350	316x436x293	242x317	19,2	38,8
PS 130 E Lap KA 4	49160 7	200x445x380	196x441x318	140x396	14,0	27,9

Bútorszéf

## Point-Safe



Szállodai széfként  
is használható!



### P 1–P 4 Bútorszéfek

A BURG-WÄCHTER VIZSGÁLÓLABORATÓRIUMÁBAN  
TESZTELT TERMÉK

- Alapvédelem
- Szimpla falú, masszív korpusz, duplafalú ajtó
- Falhoz és padlólemezhez történő rögzítéshez előkészítve, 2-2 hátfali és aljfurat átlósan elhelyezve, rögzítőanyaggal együtt
- Telepíthető szekrénybe munkaasztalra stb.
- Festés: Fekete és barna

### S verzió

**Kéttollú kulcsos zár**

- Kiszállítás két kulccsal
- Kulcshossz: 76 mm

### E verzió

**Elektronikus számkombinációs zár**

- Átkódolható számkombináció
- Kényelmes kezelés az automatikus ajtónyitással ellátott motoros reteszeléssel
- Általános- és felhasználói kód
- Elemről működik, 4x LR06 AA elemmel együtt
- Nem szükséges áramcsatlakozás
- Kiegészítő zár vészhelyzetben történő kinyitáshoz
- A zár vasalata 15 mm-rel túlnyúlik

### E FS verzió

**Elektronikus számkombinációs zár ujjlenyomat  
olvasó modullal**

- Műszaki jellemzők, például az E verzió
- Továbbá max. 5 ujjlenyomat programozható (hotelmód: 1 ujjlenyomat)

- P 1: polc nélkül
- P 2, P 3 és P 4: 1 kivethető polc
- P 3 és P 4: dossziének megfelelő mélységgel
- P 2 EWS két bedobányílással: Felső oldalon (325 mm x 10 mm) a DIN A4 formátumú nagyobb papírküldemények számára, és az alsó oldalon (240 mm x 10 mm)
- Ideális szobaszéf szállodák és panziók számára





# Bútorszéf

## Point-Safe ★★



### Szabadon álló otthoni széf

- A BURG-WÄCHTER vizsgálólaboratóriumában tesztelt termék
- Szimpla falú, masszív test
- Duplafalú ajtó
- Falhoz és padlólemezhez történő rögzítéshez előkészítve, 2-2 hátfali és aljfurat átlósan elhelyezve
- Rögzítőanyaggal együtt
- Telepíthető szekrénybe munkaasztalra stb.
- P1: polc nélkül
- P2, P3 és P4: 1 kivehető polc
- P3 és P4: dossziének megfelelő mélységgel

### S verzió

#### Kéttollú kulcsos zár

- Kiszállítás két kulccsal



**Amíg a készlet tart!**



Cikkszám	EAN	Külső méretek Ma x Sz x Mé	Belső méretek Ma x Sz x Mé	Ajtó Ma x Sz	Tömeg	Tartalom
	40 03482...	mm	mm	Nyílás mm	kg	l
P 1 S	24840 9	180x280x200	173x273x141	132x182	7,5	6,7
P 2 S	24850 8	255x350x300	248x343x241	183x235	14,0	20,5
P 3 S	24950 5	320x442x350	310x435x288	240x317	20,0	38,8

### E kivitel

#### Elektronikus számkombinációs zár

**Amíg a készlet tart!**



- Átkódolható számkombináció
- Kényelmes kezelés az automatikus ajtónyitással ellátott motoros reteszeléssel
- Általános- és felhasználói kód
- Elemről működik. 4x Mignon LR 06 AA elemmel. Nem szükséges áramcsatlakozás
- Kiegészítő zár vészhelyzetben történő kinyitáshoz
- A zár vasalata 15 mm-rel túlnyúlik



Cikkszám	EAN	Külső méretek Ma x Sz x Mé	Belső méretek Ma x Sz x Mé	Ajtó Ma x Sz	Tömeg	Tartalom
	40 03482...	mm	mm	Nyílás mm	kg	l
P 1 E	26760 8	180x280x200	173x273x141	130x182	7,5	6,7
P 2 E	24810 2	255x350x300	248x343x241	183x235	14,0	20,5
P 3 E	24820 1	320x442x350	310x435x288	240x317	20,0	38,8
P 4 E	24830 0	500x416x350	490x410x288	423x290	25,5	72,8

### E FS verzió

#### Elektronikus számkombinációs zár ujjlenyomat olvasó modullal



- Jellemzők, lásd az E kivitel
- Továbbá max. 5 ujjlenyomat programozható be (szálloda üzemmódban: 1 ujjlenyomat)



Cikkszám	EAN	Külső méretek Ma x Sz x Mé	Belső méretek Ma x Sz x Mé	Ajtó Ma x Sz	Tömeg	Tartalom
	40 03482...	mm	mm	Nyílás mm	kg	l
P 2 E FS	35390 5	255x350x300	248x343x241	183x235	14,0	20,5
P 3 E FS	35360 8	320x442x350	310x435x288	240x317	20,0	38,8
P 4 E FS	35380 6	500x416x350	490x410x288	423x290	25,5	72,8

# Bútorszéf

## Point-Safe ★★

**Praktikus bedobónyílással!**

### P 2 S EWS

#### Kéttollú kulcsos zár

- Kiszállítás két kulccsal
- Két bedobó nyílás: Felső oldalon (325 mm x 10 mm) a DIN A4 formátumú nagyobb papírküldemények számára, és az elülső oldalon (240 mm x 10 mm)

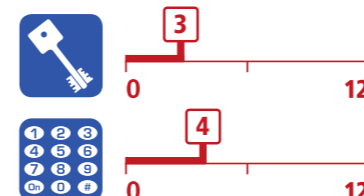

### P 2 E EWS

#### Elektronikus számkombinációs zár

- Két bedobó nyílás: Felső oldalon (325 mm x 10 mm) a DIN A4 formátumú nagyobb papírküldemények számára, és az elülső oldalon (240 mm x 10 mm)
- Átkódolható számkombináció
- Kényelmes kezelés az automatikus ajtónyitással ellátott motoros reteszeléssel
- Általános- és felhasználói kód
- Elemről működik. 4x Mignon LR 06 AA elemmel. Nem szükséges áramcsatlakozás
- Kiegészítő zár vészhelyzetben történő kinyitáshoz
- 1 kivehető polc

**Amíg a készlet tart!**

Cikkszám	EAN	Külső méretek Ma x Sz x Mé	Belső méretek Ma x Sz x Mé	Ajtó Ma x Sz	Tömeg	Tartalom
	40 03482...	mm	mm	Nyílás mm	kg	l
P 2 S EWS	35510 7	255x350x300	248x343x241	183x235	14,0	20,5
P 2 E EWS	35520 6	255x350x300	248x343x241	183x235	14,0	20,5



### Áttekintés

Négy különböző méret:

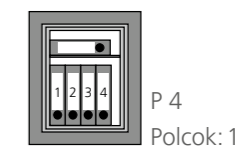
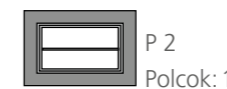

### BURG-WÄCHTER biztonsági szint



### Pótkulcs a P 1 S, P 2 S, P 3 S és P 2 S EWS típushoz\*

Cikkszám	EAN	Információ
	40 03482...	
Minta szerint	33000 5	Kulcs hossz 76 mm
TR-nyerskulcs 17 B**	16810 3	Nyerskulcs, VE 5 darabos csomag (2013-ig)
TR-nyerskulcs 17 C**	37080 3	Nyerskulcs, VE 5 darabos csomag (2014-től)

\*A pótkulcs legyártása akár 14 napot is igénybe vehet. \*\*TR nyerskulcs 17 B és C a P 1-3 S típusokhoz.

## Laptopszéf Point-Safe ★★



### Szabadon álló otthoni széf

- Szimpla falú, masszív test
- Rögzítőanyaggal együtt
- Falhoz és padlólemezhez történő rögzítéshez előkészítve, 2-2 hátfali és aljfurat átlósan elhelyezve
- Telepíthető szekrénybe munkaasztalra stb.
- Programozható elektronikus számkombinációs zárral
- Dossziékhoz vagy laptopokhoz megfelelő
- A zár vasalata 15 mm-rel túlnyúlik

### E verzió

#### Elektronikus számkombinációs zár

- Átkódolható számkombináció
- Kényelmes kezelés az automatikus ajtónyitással ellátott motoros reteszeléssel



- Általános- és felhasználói kód
- Elemről működik. 4x Mignon LR 06 AA elemmel. Nem szükséges áramcsatlakozás
- Kiegészítő zár vészhelyzetben történő kinyitáshoz
- A zár vasalata 15 mm-rel túlnyúlik



P 3 E Lap

**Amíg a készlet tart!**

Cikkszám	EAN	Külső méretek Ma x Sz x Mé	Belső méretek Ma x Sz x Mé	Ajtó Ma x Sz	Tömeg	Tartalom
	40 03482...	mm	mm	Nyílás mm	kg	l
Point 3 E Lap	18180 5	200x445x380	196x441x323	128x325	15,2	27,9

### E FS verzió

#### Elektronikus számkombinációs zár ujjlenyomat olvasó modulal

- Max. 5 ujjlenyomat programozható (hotelmód: 1 ujjlenyomat)



P 3 E FS Lap

**Amíg a készlet tart!**

Cikkszám	EAN	Külső méretek Ma x Sz x Mé	Belső méretek Ma x Sz x Mé	Ajtó Ma x Sz	Tömeg	Tartalom
	40 03482...	mm	mm	Nyílás mm	kg	l
Point 3 E FS Lap	35370 7	200x445x380	196x441x323	128x325	15,2	27,9

## Hotelszéf Point-Safe ★★



### Hotelszéfek három méretben

#### Hotelszéf elektronikus számkombinációs zárral

- KA 3/ KA 4: főkulcsos zárral rendelkeznek vészhelyzetben történő kinyitáshoz
- A szállodai alkalmazottak részére: egyetlen kezelői vezérlőkód minden széfhez
- A szállodai vendégek részére: könnyen megérthető, rövid és tömör használati utasítás
- A zár vasalata 15 mm-rel túlnyúlik



P 1 E KA 3

P 3 E KA 4

P 3 E Lap KA 4

**Amíg a készlet tart!**

Cikkszám	EAN	Külső méretek Ma x Sz x Mé	Belső méretek Ma x Sz x Mé	Ajtó Ma x Sz	Tömeg	Tartalom
	40 03482...	mm	mm	Nyílás mm	kg	l
P 1 E KA 3	37770 3	180x280x200	173x273x141	130x182	7,5	6,7
P 3 E KA 4	37780 2	320x442x350	310x435x288	240x317	20,0	38,8
P 3 E Lap KA 4	37790 1	200x445x380	196x441x323	128x325	15,2	27,9

## A tűzvédelmi teszten megfelelt széf FP 44 E ★★



- Irattároló széf bevizsgált tűzállósággal
- Duplafalú korpusz és ajtó, körbefutó tűzléc
- Bevizsgált tűzállóság NT FIRE 017-60P szerint: 60 perces tűzállóság papír esetében max. kb. 1000 °C-ig
- DIN A4 méretű dokumentumokhoz
- Belső kialakítás fiókkal
- Előkészítés padlólemezhez történő rögzítéshez – rögzítő anyagokkal együtt
- Elektronikus számkombinációs zár LCD-kijelzővel
- Átkódolható számkombináció
- Elemről működik. 4x Mignon LR 06 AA elemmel. Nem szükséges áramcsatlakozás
- A zár vasalata és az ajtózsánér 35 mm-re kiáll



FP 44 E



Cikkszám	EAN	Külső méretek Ma x Sz x Mé	Belső méretek Ma x Sz x Mé	Ajtó Ma x Sz	Tömeg	Tartalom
	40 03482...	mm	mm	Nyílás mm	kg	l
FP 44 E	34770 6	296x390x320	215x310x215	215x310	25,0	14,3

## BURG-WÄCHTER fali széfek

# Miért érdemes fali széfet választani?

**JÓL ELREJTHETŐ,** ÍGY A FALI SZÉFEKET AZ ILLETÉKTELENEK CSAK NAGYON NEHEZEN TUDJÁK MEGTALÁLNI. TOVÁBBI LOPÁS ELLENI VÉDELMEZÉST JELENT A BETONVÁZBA TÖRTÉNŐ MASSZÍV BEÉPÍTÉS.

Ki nem ismerné ezt a jelenetet valamelyik krimiből: A betörő félretolja az íróasztal fölötti képet, röviden elforgatja a számkombinációs zárat és teljes nyugalomban kinyitja a fali széfet. Megnyugtathatjuk Önt: Ez egyáltalán nem ilyen könnyű és egyszerű! A fali széfek továbbnövelik az Ön biztonságát.

Ha a széfet szakszerűen falazták be a falba, akkor illetéktelenek számára csak a legnehezebb eszközökkel nyitható ki. Ennyi idő azonban általában nem áll a betörők rendelkezésére. Betöréskor a legtöbb széfet ellopják, majd egy nyugodt helyen megpróbálják kinyitni. Ezért fontos az akár 1000 kilogrammos bútorszékek lehorgonyozása!

Fali székek esetében a lehorgonyozás funkcióját a széf falazatba, betonhájba történő beépítése veszi át. Így a széf belesimul a falba, ami harmonikus benyomást kelt. Természetesen akaszthat egy képet is a széf elé, hogy védje azt a kíváncsi tekintetektől. Hisz valóban nem kell minden látogatónak – akár a magánhelyiségekben, akár a vállalatoknál – azonnal felismernie, hogy hol található a széf. Az iratok és értéktárgyak védelmére a kiváló minőségű zár gondoskodik. Nyitható kulccsal, kóddal vagy ujjlenyomattal: A BURG-WÄCHTER Diplomat, Karat és City-Line típusú fali széfjei esetében a zárat bevizsgálták, és ECB tanúsítvánnyal rendelkeznek.

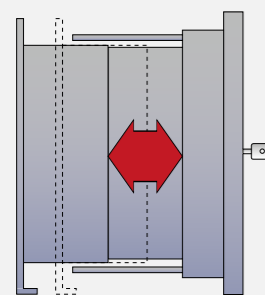

## Kihúzható trezortest az optimális térkihasználás érdekében

Változtatható mélység! Legfőbb vonzerő: A kihúzható trezortest minden kívánt mélységhez egyedileg hozzáigazítható.

**Teljesen kihúzott állapotban a Karat-modellek WT 614/616 dossziéinak megfelelő mélységgel rendelkeznek.**

A beállítható trezortest révén Ön saját maga döntheti el, hogy az értéktárgyai számára mennyi hely szükséges, vagy a fal vastagságához igazíthatja a korpust. A maximális „kiegészítő mélység” 12 centiméter.

**Széfajtó:** Fali széf esetében az ajtó különös védelmet kell, hogy nyújtson. Mivel a feltörési kísérleteknél az ajtó jelenti a támadási felületet. A Diplomat-modellek esetében az ajtó 10 mm vastag SM-acélból készült.

**Széfkorpusz:** A széf egy síkban van a fallal. Így harmonikusan illeszkedik a helyiség összképébe. Egyébként: A WT 614/616 Karat-modellek kihúzható korpusszal és akár 12 centiméter „kiegészítő mélységgel” rendelkeznek.

**Széf zárása:** Fali székek esetében a nyitás és a zárás során választhat a kód, az ujjlenyomat és a klasszikus kulcs között.

**Széf elrejtése:** Egy kép mögött az irodában vagy egy polc mögött a pincében: a széf jó elrejtése tovább növeli a biztonságot.

## 12 lépés: Így építse be megfelelően a széfét

**01.** Kérjük, kicsomagolást követően ellenőrizze az új széf kifogástalan működését.

**02.** Ezt követően saját biztonsága érdekében minden elemet vegyen ki az előlapból. Védje magát a nedvesség okozta rövidzárlati sérülésektől és akadályozza meg a nem felhatalmazott személyek által végzett esetleges újkódolást.

**03.** A mellékelt rajz szerint készítse el a fal megnyitását.

**04.** A fal nyílása akkor legyen, hogy a széfet minden oldalon legalább 100 mm beton vegye körbe.

**05.** Takarja és ragassa le fóliával jól a széf elülső oldalát.

**06.** Helyezze be a széfet függőlegesen a nyílásba (közben ügyeljen a „fent” feliratra), majd ékelje ki és ellenőrizze vízmértékkel.

**07.** Töltse be a C35/45 minőségű betont, 1:4 keverési arányban (ne legyen túl nedves), majd tömörítse.

**08.** Mintegy két nappal a betonozást követően nyissa ki a széf ajtaját, törölje ki a nedvességet és várja meg, míg a széf megszárad.

**09.** A munkák befejezését követően, ha már nincs jelen sehol nedvesség, helyezze be tartósan az elemeket.

**10.** Biztonsági okokból a székek és a kulcsok nem számoltak. Pótkulcsok csak a mintakulcs bemutatása után készíthetők.

**11.** Ne olajozza meg a széf zárjait.

**12.** Számkombinációs zárral felszerelt széfeknél őrizze biztonságosan a titkos számkódját.

**Fontos:** Külső falba történő beépítés során a hőmérséklet-különbség miatt kondenzvíz keletkezhet. Azért a széfet megfelelően szigetelni kell. A kondenzvíz és a szakszerűtlen beépítés okozta következményes károkért nem vállalunk felelősséget.

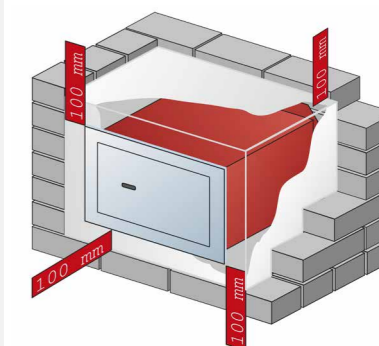

**A betonháj védelmet nyújt a fali széf erőszakos kitérése ellen. A széfet minden oldalon 100 mm vastag betonháj kell, hogy körül vegye.**

**\*Vegye figyelembe: A „Diplomat” sorozat fali széfjeinek beépítésekor a hátsó falnál nincs szükség betonozásra!**

## Fali széf Diplomat ★★★★★



### „Diplomat” fali széf WTD 710, I biztonsági kategória

- Bevizsgált és az ECB szerinti ellenőrzött biztonság
- Tanúsított betörésvédelem az EN 1143-1 szabvány szerint
- A hátfal 10 mm vastag acélszerkezet, nemesacélból lángvágó elleni védelemként: nagyobb biztonság falvastagság teljes kihasználásával, nincs szükség betonfalra
- Duplafalú ajtó, 10 mm vastag SM-acél ajtólap
- Páncélozott mangán-acél zárvédelem
- Háromoldalú reteszelés masszív, négyzetes hevederekkel, a hevederek 2-2 beépített acéllappal rendelkeznek, dupla védelem lángvágás ellen
- Átmenő hátsó sínek a pántoldalon
- Ajtó DIN 4102-A1 szerinti tűzvédő anyaggal
- A testen körbefutó tűzléc
- Dossziéméretnek megfelelő mélység
- Állítható polc:  
5-ös méret: 1 polc  
6-os méret: 2 polc

- Opcionálisan belső széffel is szállítható
- Nagyobb biztonság: Kettős, nem visszaállítható, vészhelyzetben automatikusan reteszelő, szabaddalmaztatott. Speciális átütés-védelem minden heveder és a zár előtt.
- Baloldali ajtóütköző: kérésre, felár nélkül
- Festés: Szürke korpusz, világos szürke (RAL 7035) ajtó

### E verzió „SecuTronic”

#### Elektronikus számkombinációs zár

- Max. 10 hatszámjegyű felhasználói kód
- 2 Mignon LR06 AA elemmel
- A zár vasalata 18 mm-rel túlnyúlik



WTD 710 6 350 E



710 5 350



710 6 350

#### A biztosítási fedezetre vonatkozó információk

lásd a 318. oldalt

### BURG-WÄCHTER biztonsági szint

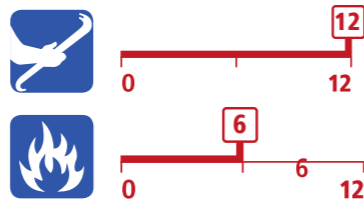

Amíg a készlet tart!

Cikkszám	EAN	Külső méretek Ma x Sz x Mé	Belső méretek Ma x Sz x Mé	Ajtó Ma x Sz	Tömeg	Tartalom
	40 03482...	mm	mm	Nyílás mm	kg	l
WTD 710 5 350 E	17370 1	465x500x385	345x370x300	345x340	65	37,8
WTD 710 6 350 E	17640 5	620x500x385	500x370x300	500x340	80	54,8
IT WTD 710	09960 5	Belső széf hengerzárral WTD 710, dossziének megfelelő mélységgel (180x370x260mm)				
Kiegészítő polc FB29 a 350-es modellekhez	13980 6	10 x 366 x 280, polctartóval együtt				

## Fali széf Karat ★★★★★



### Fali székek WT 614–616 Karat, 0 biztonsági kategória

- Bevizsgált és az ECB szerinti ellenőrzött biztonság
- Tanúsított betörésvédelem az EN 1143-1 szabvány szerint
- Faliszéf sorozat változtatható mélységgel – optimális térkihasználás az állítható trezortesttel
- Duplafalú ajtó, 7 mm vastag SM-acél ajtólap
- Háromoldalú reteszelés masszív, négyzetes hevederekkel, a hevederek fent és lent beépített acéllappal rendelkeznek
- Átmenő hátsó sínek a pántoldalon
- Ajtó DIN 4102-A1 szerinti tűzvédő anyaggal
- A testen körbefutó tűzléc
- Dossziének megfelelő mélység teljes kihúzásnál
- 1 állítható polcmagasság
- Nagyobb biztonság: Termikus vészhelyzeti reteszelő rendszer, speciális, feltörés elleni védelem minden heveder előtt
- Festés: Antikolt vas

### K verzió „SecuSafe”

#### Állítható, páncélozott, kéttollú kulcsos biztonsági zár

- VdS által bevizsgált, 2. osztály
- ECB-tanúsított EN 1300 B osztály
- 10 lamellás, kulcs csak zárt állapotban vehető ki



- Kiszállítás két kulccsal
- 50 millió különböző zárás
- Nagyobb biztonság a kulcs elvesztése esetén azonnal átállítható új zárásra
- A zár vasalata 3 mm-rel túlnyúlik
- A csere- és pótkulcsokról részletes tájékoztatás a 223. oldalon található



WT 616 K

Cikkszám	EAN	Külső méretek Ma x Sz x Mé	Belső méretek Ma x Sz x Mé	Ajtó Ma x Sz	Tömeg	Tartalom
	40 03482...	mm	mm	Nyílás mm	kg	l
WT 614 K	23570 6	342x434x233-351	250x352x178-296	250x336	27,5	15,6-26,0
WT 616 K	23580 5	532x434x233-351	440x352x178-296	440x336	39,0	27,5-45,7

### E FP verzió „SecuTronic”

#### Programozható elektronikus számkombinációs zár ujjlenyomat olvasó modullal

ECB-tanúsított, A osztály

- Grafikus kijelző 1 rendszergazdai és akár 9 felhasználói kóddal valamint akár 20 ujjlenyomattal



- Időzítési funkció és jogosultságok meghatározása
- Nyitási késleltetés
- 4 Mignon LR06 AA elemmel
- A zár vasalata 23 mm-rel túlnyúlik



WT 614 E FP

Cikkszám	EAN	Külső méretek Ma x Sz x Mé	Belső méretek Ma x Sz x Mé	Ajtó Ma x Sz	Tömeg	Tartalom
	40 03482...	mm	mm	Nyílás mm	kg	l
WT 614 E FP	23590 4	342x434x233-351	250x352x178-296	250x336	27,5	15,6-26,0
WT 616 E FP	23600 0	532x434x233-351	440x352x178-296	440x336	39,0	27,5-45,7

# Fali széf

## Karat ★★☆☆



### Áttekintés

Két különböző méret:



WT 614 E FP



WT 616 E FP

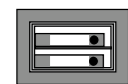

WT 614

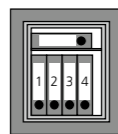

WT 616

### Tartozékok

Cikkszám	EAN	Ma x Szé x Mé	Információ
Kiegészítő polc FB45	40 03482...	mm	2 részes, polctartóval együtt

### BURG-WÄCHTER biztonsági szint

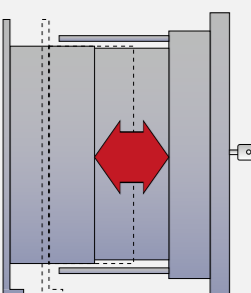

#### Praktikus megoldás az optimális helykihasználáshoz

Változtatható mélység, állítható széftest.

Legfőbb vonzerő: a kihúzható polc egyedileg minden mélységhez hozzáigazítható.

**Teljesen kihúzott állapotban a WT 614/616 dossziének megfelelő mélységű.**

# Fali széf

## Karat ★★★



### Fali széf WT 613 Karat

- VDMA 24992 szerinti biztonsági kategória (1995. májusi állapot)
- Faliszéf változtatható mélységgel – optimálás térkihasználás az állítható trezortesttel

- Duplafalú ajtó
- Ajtólap: 7 mm-es SM-acél ajtólap
- Hatásos négyszögletes reteszeléssel
- Átmenő hátsó sínek a pántoldalon

- Ajtó DIN 4102-A1 szerinti tűzvédő anyaggal
- A testen körbefutó tűzléc
- Festés: Antikolt vas
- 1 állítható polcmagasság

### E verzió „SecuTronic”

#### Programozható elektronikus számkombinációs zár „SecuTronic”

- ECB-tanúsított EN 1300 A osztály
- 1 000 000 beállítási lehetőség

- 3 Mignon LR06 AA elemmel
- A zár vasalata 19 mm-rel túlnyúlik



WT 613 E

Cikkszám	EAN	Külső méretek Ma x Sz x Mé	Belső méretek Ma x Sz x Mé	Ajtó Ma x Sz	Tömeg	Tartalom
WT 613 E	40 03482... 23560 7	mm 250x350x233-351	mm 190x300x188,5-306,5	Nyílás mm 190x251	kg 18,0	l 10,7-17,4

### Tartozékok

Cikkszám	EAN	Ma x Szé x Mé	Információ
Kiegészítő polc FB44	40 03482... 25880 4	mm 10x295x172	2 részes, polctartóval együtt

### BURG-WÄCHTER biztonsági szint



### Biztosítási fedezet:

Terület	Összeg
Kereskedelmi	max. 10.000 euróig
Magán	max. 40.000 euróig

A fent megadott összegek nem kötelező érvényű, irányadó biztosítási értékek. Azt javasoljuk, hogy a biztosítóval folytatott megbeszélés során a legkedvezőbb besorolást adja meg. Sok összeg megduplázható, ha az értéktárolót a kölni VdS Schadensverhütung GmbH által elismert betörésjelző rendszerrel felügyelik.

## Fali széf City-Line ★★



### Fali széf City-Line

- VDMA 24992 szerinti biztonsági kategória (1995. májusi állapot)
- Duplafalú ajtó
- Reteszelés henger alakú hevederekkel
- Ajtó DIN 4102-A1 szerinti tűzvédő anyaggal
- Körbefutó tűzléccel
- Dosszié méretnek megfelelő mélység
- Festés: Szürke



CW 5 350 K

### K verzió „SecuSafe“

#### Páncélozott kéttollú kulcsos biztonsági zár

- VdS által bevizsgált, 1. osztály
- ECB-tanúsított EN 1300 A osztály
- 9 lamellás
- 1 000 000 különböző zárás
- Kiszállítás két kulccsal



Cikkszám	EAN	Külső méretek Ma x Sz x Mé	Belső méretek Ma x Sz x Mé	Ajtó Ma x Sz	Tömeg	Tartalom
CW 5 350 K	15030 6	326x440x350	243x343x294	243x335	19,5	24,5

### BURG-WÄCHTER biztonsági szint



### Tartozékok

Cikkszám	EAN	Ma x Szé x Mé	Információ
Kiegészítő polc FB54	34230 5	10x336x286	Polctartóval együtt

### CW 5 350 K széfekhez való pótkulcsok\*

Cikkszám	EAN	Információ
Minta szerint	16620 8	Kulchossz 68mm

\* A pótkulcs legyártása akár 14 napot is igénybe vehet.

## Fali széf Pure-Safe ★★



### Pure-Safe fali széf

- A BURG-WÄCHTER vizsgálólaboratóriumban tesztelt termék
- Szimpla falú, masszív test
- Festés: Antracit

### K kivitel

#### Kéttollú kulcsos zár

- Kiszállítás két kulccsal



PSW 110 K

PSW 120 K

PSW 130 K

Cikkszám	EAN	Külső méretek Ma x Sz x Mé	Belső méretek Ma x Sz x Mé	Ajtó Ma x Sz	Tömeg	Tartalom
PSW 110 K	49170 6	201x305x148	172x272x98	130x182	7,3	3,5
PSW 120 K	49180 5	254x360x195	224x325x145	183x235	10,5	4,5
PSW 130 K	49200 0	313x445x195	279x407x145	242x317	16,5	14,8

### E kivitel

#### Elektronikus számkombinációs zár

- Kényelmes kezelés az automatikus ajtónyitással ellátott motoros reteszeléssel
- Modern, programozható elektronikus zár
- Nyitás főköddel vagy felhasználói kóddal
- A titkos számkódot bármikor megváltoztathatja
- Kiegészítő zár vészhelyzetben történő kinyitáshoz
- Akkumulátoros működés 1,5 V Mignon-elem (4 elemmel együtt)



PSW 120 E

PSW 130 E

Cikkszám	EAN	Külső méretek Ma x Sz x Mé	Belső méretek Ma x Sz x Mé	Ajtó Ma x Sz	Tömeg	Tartalom
PSW 110 E	49230 7	201x305x148	172x272x98	130x186	7,3	3,5
PSW 120 E	49210 9	254x360x195	224x325x145	183x235	10,5	4,5
PSW 130 E	49220 8	313x445x195	279x407x145	242x317	16,5	14,8

### BURG-WÄCHTER biztonsági szint



## Fali széf Point-Safe ★★



### Fali széf Point-Safe

- A BURG-WÄCHTER vizsgálólaboratóriumban tesztelt termék
- Szimpla falú, masszív test
- Festés: Fekete és barna

### S verzió

#### Kéttollú kulcsos zár

- Kiszállítás két kulccsal

### Biztosítási fedezet:

Terület	Összeg
Kereskedelmi	*
Magán	-

\* Az eltérő biztosítási feltételek miatt erről egyeztetni szükséges a biztosítóval.



PW 1 S

PW 2 S

PW 3 S



**Amíg a készlet tart!**

Cikkszám	EAN	Külső méretek Ma x Sz x Mé mm	Belső méretek Ma x Sz x Mé mm	Ajtó Ma x Sz Nyílás mm	Tömeg kg	Tartalom l
PW 1 S	24900 0	180x260x148	150x230x100	110x150	6,8	3,5
PW 2 S	24860 7	220x340x140	177x298x85	140x215	10,2	4,5
PW 2 S 200	38010 9	220x340x195	177x298x140	140x215	10,4	7,4
PW 3 S	24870 6	260x390x195	213x345x140	180x265	14,8	10,3

### E kivitel

#### Elektronikus számkombinációs zár

- Átkódolható számkombináció
- Kényelmes kezelés az automatikus ajtónyitással ellátott motoros reteszeléssel
- Általános- és felhasználói kód
- Elemről működik. 4x Mignon LR 06 AA elemmel. Nem szükséges áramcsatlakozás

- Kiegészítő zár vész helyzetben történő kinyitáshoz
- A zár vasalata 15 mm-rel túlnyúlik



PW 2 E

PW 3 E



**Amíg a készlet tart!**

Cikkszám	EAN	Külső méretek Ma x Sz x Mé mm	Belső méretek Ma x Sz x Mé mm	Ajtó Ma x Sz Nyílás mm	Tömeg kg	Tartalom l
PW 2 E	24960 4	220x340x140	177x298x85	140x215	10,2	4,5
PW 3 E	24970 3	260x390x195	213x345x140	180x265	14,8	10,3

### BURG-WÄCHTER biztonsági szint



### BURG-WÄCHTER kulcstároló széfek

# Mire jó egy kulcstároló széf?

**KÖZPONTI HOZZÁFÉRÉS NYARALÓK, KISIPAROSOK, ÁPOLÓSZEMÉLYZET SZÁMÁRA: A KULCSTÁROLÓ SZÉF EGY PRAKTIKUS ÉS BIZTONSÁGOS MEGOLDÁS A KULCSOK VAGY BELÉPŐKÁRTYÁK ÉRINTKEZÉS NÉLKÜLI ÁTADÁSÁHOZ.**

Íme egy teljesen hétköznapi szituáció: Önnek sürgősen egy kulcsra van szüksége, vagy éppen vissza kell adnia egyet. De azonnal, különben elkésik az átvevő. Key Safe kulcstároló széfünk megoldást jelent egy ilyen problémára.

Ugyanis a kulcsok, belépőkártyák vagy kisebb értékű tárgyak számára ideális kulcstároló széf biztonságos és központi hozzáférést kínál. Legyen szó nyaralóvendégekről, munkásokról, ápolókról/gondozókról vagy más személyekről. Természetesen a Key Safe különböző méretekben kapható – hat modellünk közül választhat, legfeljebb 12 cm-es kulcshosszúságig. Ezáltal mindenki biztosan megtalálja a saját igényeinek megfelelő Key Safe-t.

## Kulcstároló széfek

### Key Safe



- Kulcsok és egyéb értéktárgyak biztonságos őrzésére
- 24 órás hozzáférés különböző személycsoportok (pl. kézművesek, szerszámkölcsonzők, szervizszemélyzet, ápolószemélyzet, nyaralóvendégek stb.) számára az egyszerű és gyors hozzáférés érdekében
- Nagyon ellenálló horganyzott présöntvény
- 4 számjegyű, egyedileg beállítható számkombináció
- 10 000 beállítási lehetőség
- Falra felszerelhető beltérben vagy védett kültérben
- Kötőelemekkel (4 csavar és dübel)



#### Key Safe 10

- Integrált kulcsakasztó
- Max. 7 cm hosszú kulcsokhoz
- A „0-0-0-0” auto stop funkció gyenge fényviszonyok mellett megkönnyíti kinyitást



Cikkszám	EAN	Ma x Szé x Mé	Max. kulcshossz
	40 03482...	mm	cm
Key Safe 10 <b>SB</b>	37990 5	85x61x39	7

## Kulcstároló széfek

### Key Safe



- Kulcsok és egyéb értéktárgyak biztonságos őrzésére
- 24 órás hozzáférés különböző személycsoportok (pl. kézművesek, szerszámkölcsonzők, szervizszemélyzet, ápolószemélyzet, nyaralóvendégek stb.) számára az egyszerű és gyors hozzáférés érdekében
- Nagyon ellenálló horganyzott présöntvény
- 4 számjegyű, egyedileg beállítható számkombináció
- 10 000 beállítási lehetőség
- Falra felszerelhető beltérben vagy védett kültérben
- Kötőelemekkel (4 csavar és dübel)



#### Key Safe 30

- Max. 9 cm hosszú kulcsokhoz
- A tárcsás számszárakat eltolható védőfedél védi



Cikkszám	EAN	Ma x Szé x Mé	Max. kulcshossz
	40 03482...	mm	cm
Key Safe 30 <b>SB</b>	39650 6	120x90x40	9



#### Key Safe 20

- Mágneses kulcsakasztó
- Max. 12 cm hosszú kulcsokhoz
- A „0-0-0-0” auto stop funkció gyenge fényviszonyok mellett megkönnyíti kinyitást



Cikkszám	EAN	Ma x Szé x Mé	Max. kulcshossz
	40 03482...	mm	cm
Key Safe 20 <b>SB</b>	38000 0	135x83x46	12



#### Key Safe 40

- Rendkívül nagy űrtartalom, nem csak kulcsok tárolására alkalmas
- Max. 11 cm hosszú kulcsokhoz



Cikkszám	EAN	Ma x Szé x Mé	Max. kulcshossz
	40 03482...	mm	cm
Key Safe 40 <b>SB</b>	39740 4	145x105x55	11



## Kulcstároló széfek

### Key Safe



- Kulcsok és egyéb értéktárgyak biztonságos őrzésére
- 24 órás hozzáférés különböző személycsoportok (pl. kézművesek, szerszámkölcsonzók, szervizszemélyzet, ápolószemélyzet, nyaralóvendégek stb.) számára az egyszerű és gyors hozzáférés érdekében
- Nagyon ellenálló horganyzott présöntvény
- 4 számjegyű, egyedileg beállítható számkombináció
- 10 000 beállítási lehetőség



### Key Safe 50

#### Kulcstrezor levehető kengyellel

- Kiváló minőségű műanyag burkolat a ház és a kengyel körül
- Levehető kengyellel (kengyel nélküli magasság: 117 mm)
- Védőfedél tolószerkezettel
- Max. 8 cm hosszú kulcsokhoz



Cikkszám	EAN	Ma x Szé x Mé				Max. kulcshossz
	40 03482...	mm	mm	mm	mm	cm
Key Safe 50 <b>SB</b>	39900 2	178x95x45	9,5	40,0	50,0	8

## Kulcstároló széfek

### Key Safe



- Kulcsok és egyéb értéktárgyak biztonságos őrzésére
- 24 órás hozzáférés különböző személycsoportok (pl. kézművesek, szerszámkölcsonzók, szervizszemélyzet, ápolószemélyzet, nyaralóvendégek stb.) számára az egyszerű és gyors hozzáférés érdekében
- Nagyon ellenálló horganyzott présöntvény
- 4 számjegyű, egyedileg beállítható számkombináció
- 10 000 beállítási lehetőség
- Falra felszerelhető beltérben vagy védett kültérben
- Kötőelemekkel (4 csavar és dübel)



### Key Safe 60 L

- Kiváló minőségű műanyag védőborítás
- Világítással a biztos és egyszerű nyitás érdekében
- Védőfedél tolószerkezettel
- Max. 10,5 cm hosszú kulcsokhoz



Cikkszám	EAN	Ma x Szé x Mé	Max. kulcshossz
	40 03482...	mm	cm
Key Safe 60 L <b>SB</b>	40010 4	136x82x54	10,5



Üzleti jelentések, stratégiai tervek, ügyfeladatok: A cégeknél és az egyéni vállalkozóknál is akkor vannak optimális biztonságban az érzékeny adatok és az értéktárgyak, ha üzleti széfben tárolják őket.

BURG-WÄCHTER üzleti székek

# Székek cégek és egyéni vállalkozók számára

## Mitől lesz jó egy üzleti széf?

**01.** Üzleti adatok, ügyfelek és munkatársak adatai: Minden cégnek sok fontos vagy akár titkos dokumentumot kell megőriznie. Az ideális megőrzési hely egy üzleti széf az összes irat számára.

**02.** Egy céges széf eleendő helyet kínál. Például a legnagyobb Office-Line széfben akár 28 iratmappa is biztonságosan tárolható. Ezzel a megoldással csak az arra jogosultak tudnak hozzáférni a cég tulajdonában lévő érzékeny adatokhoz.

**03.** Egy tüzeset önmagában is elég rossz. A tűzvédelmi székekkel legalább az iratai védeve vannak a tűzzel és a hősséggel szemben. Az Office-Doku modellek legalább 60 perces tűzvédelmet biztosítanak.

**04.** Fényképezőgépek, táblagépek, laptopok szinte minden cégnél vannak. A gyakran drága eszközökre pedig a tolvajok is fenik a fogukat. Egy Office-Line széfben (II. biztonsági kategóriájú) ezek optimális védelmet élveznek.

**A DOKUMENTUMOKAT ÉS ÜGYFÉLADATOKAT MINDEN CÉGNÉL BIZTONSÁGOSAN KELL ŐRIZNI. ÜZLETI SZÉFJEINK PEDIG PONTOSAN EZT KÍNÁLJÁK. MINDENFAJTA IGÉNYT KIELÉGÍTVE, KÜLÖNFÉLE MÉRETEKBEŒN ÉS BIZTONSÁGI KATEGÓRIÁBAN ÁLLNAK RENDELKEZÉSRE.**

**Miért van szükségük a cégeknek széfekre?** Mivel a cégek és az egyéni vállalkozók is rengeteg érzékeny üzleti és ügyfeladat birtokában vannak. Ezek soha nem heverhetnek szanaszét az íróasztalon, hanem biztonságos helyen kell tárolni őket. Erre szolgál egy üzleti széf.

**Vannak olyan székek is, amelyek tűz esetén is védik a dokumentumokat?** Igen, az Office-Doku székek pontosan ilyenek. Ezek tanúsított tűzállósága papírok esetén 60 perc, emellett sikeresen kiállták az összedőlési tesztet is.

**Akkor értéktárgyakat is lehet őrizni a székekben?** Természetesen. A biztosítási fedezet pontos feltételeit azonban még a széfvásárlás előtt tisztázza a biztosítóval.

**Milyen zárrendszerek léteznek?** Az Office-Line és az Office-Doku sorozatok esetén a páncélozott, állítható, fokozottan biztonságos SecuSafe zár és az ujjlenyomat-leolvasós, elektronikus SecuTronic zár közül tud választani. Mivel a cégeknél rendszerint többen is használják a széket, erre a célra a különböző felhasználókat és nyitási előzményeket kezelni képes elektronikus zár javasolt.

**28** iratmappa

az Office-Line sorozat legnagyobb széfjének kapacitása. Ez azt jelenti, hogy a vállalatok, az önálló vállalkozók és a hatóságok fontos dokumentumai mindig jól vannak biztosítva. Az Office-Line székek három érintésvédelmi osztályban kaphatók: B biztonsági kategória, I. és II. ellenállási fokozat.

**60** perc

tanúsított tűzállóságot garantálnak az Office-Doku székek. Ez azt jelenti, hogy ezen időszak alatt egy esetleges tűznek nem sikerül a széf belsejét a papír gyulladási hőmérsékletére melegítenie. Ez a hőmérséklet egyébként kb. 175 C.

**1** nem visszaállítható, dupla vészhelyzeti reteszelőrendszer óvja még jobban az Office-Line székeket (II. biztonsági kategória) és az Office-Doku (II. biztonsági kategória) a feltörési kísérletekkel szemben.

az Office-Doku sorozat legnehezebb széfje. A II. biztonsági kategóriás modellek az érzékeny adatokat éppúgy megvédik, mint az értéktárgyakat.

BURG-WÄCHTER páncélszekrények

# Speciális védelem riasztási kóddal és társaival.



**A MASSZÍV SZÉF MAGAS SZINTŰ BETÖRÉSVÉDELMEZ BIZTOSÍT.** AZ OFFICE CSÚCSMODELLÜNK MÉG TÖBBET KÍNÁL AZ I. ELLENÁLLÁSI FOKOZATTÓL FELFELÉ. EZ LEHETŐVÉ TESZI, HOGY RABLÁS ESETÉN CSENDES RIASZTÁS LÉPJEN ÉLETBE. EZ A ROYAL ÉS DIPLOMAT MTD 760 ÉS 780 MODELLEKRE IS VONATKOZIK.

**Ideális üzletek, ékszerészek vagy magánfelhasználók számára, akik értéktárgyakat szeretnének biztonságosan tárolni.**

**Az Ön extra védelme egy pillantásra:**

**01. csendes riasztás\***

(opcionális): Riasztási kód riasztóberendezéshez való csatlakozással lehetséges.

a szerkezeten elhelyezett hangérzékelő csatlakoztatását, amely jelzi a betörési kísérleteket.

(A szakmai szövetség előírja a késleltetett nyitást a vállalati széfek esetében, amelyekben például pénz vagy érték-tárgyakat tárolnak.)

személy nyithatja ki együtt a széfet.

**05. Hamis ujj felismerése:** Az ujjérzékelő élő ujj felismeréssel rendelkezik, és ez kizárja a hamis ujjakat.

**03. Nyitási késleltetés**

(max. 99 perc): Opcionálisan a széfet nem lehet azonnal kinyitni.

**04. „Négy szem” elv:** Opcionálisan csak két

**02. KSM-alaplemez**

(opcionális): Lehetővé teszi egy olyan,

BURG-WÄCHTER széfek: Különleges biztonsági jellemzők

## Nagyobb biztonság: Széfek csendes riasztással

**A RIASZTÁSI KÓDDAL ELLÁTOTT SZÉFHEZ SPECIÁLIS ELEKTRONIKA (TRS E SELO B-ALARM) ÉS RIASZTÓDOBOZ SZÜKSÉGES. MINDKETTŐT KÖZVETLENÜL A GYÁRBAN SZERELIK ÖSSZE, HA ENNEK MEGFELELŐEN RENDELIK MEG.**

Természetesen a teljes rendszer utólag is felszerelhető. A riasztóberendezés telepítője a riasztódobozt kábelen keresztül csatlakoztatja a széfhez, a meglévő riasztóberendezéshez.



### Hogyan működik a csendes riasztás?

A riasztódoboz további riasztási kódot ad vészhelyzet esetén. Ez a kód megegyezik a normál felhasználói kóddal. A kódnak csak az utolsó számjegye növekszik eggyel (pl. felhasználói kód: 123456, riasztási kód: 123457). A széf a riasztási kóddal a szokásos módon nyitható. Ezzel egyidejűleg azonban a kívánt csendes riasztás is beindul.

### Hol van felszerelve a riasztódoboz?

A riasztódoboz a széf ajtajában található, a zár közelében. Ez láthatatlanná teszi, még a betörők számára is.

### Mekkora a riasztódoboz?

A riasztódoboz mérete 82 x 101 x 24 mm (szé x ma x mé). Mivel a széf ajtajában van elhelyezve, a széfben lévő hely nem csökken.

### Szükség van-e a riasztódobozhoz saját tápegységre?

Nem, a riasztódoboz nem igényel külön tápegységet. A riasztódobozt a zár elektronikájában (billentyűzet) lévő elemek táplálják.

### Hogyan csatlakozik a riasztódoboz a riasztóberendezéshez?

Új, riasztóval ellátott széf rendelésekor a szükséges furatot gyárilag az ajtókárában fúrják ki. Ez azt jelenti, hogy minden készen áll a riasztóberendezéshez való csatlakoztatásra, amikor a széfet leszállítják. A riasztóberendezés telepítője egy „riasztó kábel” segítségével csatlakoztatja a dobozt a riasztóberendezés központjához.

**Ötlet:** Az Office-Line sorozat és a Ranger 800/8 fegyverszekrény modelljeihez célszerű a széfet hátsófal rögzítéssel rendelni. Ez lehetővé teszi, hogy a kábelt kényelmesen kifelé vezessék és a riasztórendszerhez csatlakoztassák.

Értékmegőrző szekrény

Diplomat



Kényelmes nyitás  
ujjlenyomattal

#### Biztosítási fedezet:

Terület	Összeg
Kereskedelmi	max. 20.000 euróig
Magán	max. 65.000 euróig

A fent megadott összegek nem kötelező érvényű, irányadó biztosítási értékek. Azt javasoljuk, hogy a biztosítóval folytatott megbeszélés során a legkedvezőbb besorolást adja meg. Sok összeg megduplázható, ha az értéktárolót a kölni VdS Schadensversicherung GmbH által elismert betörésjelző rendszerrel felügyelik.

#### MTD 740 – MTD 780 értékmegőrző szekrények

##### I BIZTONSÁGI KATEGÓRIA, LFS 60 TŰZÁLLÓSÁGI KATEGÓRIA

- Bevizsgált és az ECB szerint ellenőrzött biztonság
- Tanúsított betörésvédelem az EN 1143-1 szabvány szerint
- Tanúsított tűzállóság az EN 15659 (2009-es változat) szerint, 60 perces tűzállóság papír esetében
- Hármalfalú test, a falak megerősített speciális tűzvédelmi szigeteléssel vannak ellátva
- BURG-WÄCHTER speciális hőszigetelés a testben és az ajtóban az FCP-szerkezetnek köszönhetően (Fire Protection Concrete)
- Speciális hátfalszerkezet kiegészítő megerősítéssel. Előnye: kis mélység a keskeny szerkezet révén
- Optimális belső helykihasználás a keskeny korpusz szerkezet révén
- Négyfalú ajtó, süllyesztett

##### SecuSafe

###### Állítható, nagy biztonságú széfzár

- VdS által bevizsgált, ECB-tanúsított EN 1300, 2/B osztály
- 10 lamellás
- 50 millió különböző zárás
- Kulcs elvesztése esetén azonnal átállítható új zárásra
- A meglévő széfnek megfelelő zárás azonnali kivitelezése (Példa: Az ügyfél vásárol még egy széfet, és azt szeretné, hogy mindkét széf egy kulccsal legyen nyitható.)
- Kérésre több kulccsal is szállítható (nem jár hosszabb szállítási határidővel)
- Kulcshossz: 124 mm

##### SecuTronic

###### Elektronika grafikus kijelzővel és ujjlenyomat-olvasóval

- ECB-tanúsított széfzár ujjlenyomat-olvasó modullal, EN 1300, A osztály
- Programozható elektronikus számkombinációs zár
- 1 000 000 beállítási lehetőség
- Összesen 1 rendszergazdai és max. 9 felhasználói kód, valamint 20 ujjlenyomat programozható
- Az exkluzív, tanúsított kényelmi nyitás csak egyetlen ujjlenyomattal vagy opcionálisan numerikus kóddal
- A leolvasó „Fake Finger Detection” rendszerrel rendelkezik – ez az élőujj felismerés azonosításkor kizárja a hamis ujjlenyomatot
- Modern, precíz és rendkívül érzékeny hitelesítési eljárás a legújabb műszaki ismeretek szerint
- Időzítési funkció és jogosultságok meghatározása
- **Nagyobb biztonság:** Nyitáskésleltetés, letiltási idő, készüléksoftver frissítése microSD-kártyával



- A zárszerkezet és zárcsapok megerősítése
- Négyoldalú lezárás a vastag kerek reteszekkel
- Süllyesztett, rejtett speciális ajtópántok - formatervezett
- Falhoz és padlólemezhez történő rögzítéshez előkészítve - rögzítő anyagokkal együtt
- Kiegészítő védelmi funkció: 2 nem visszaállítható vészhelyzeti reteszelő rendszer
- Dosszié méretnek megfelelő mélység
- Állítható polcmagasság (MTD 740 + 750 1 polccal, MTD 760 + 780 2 polccal)
- Festés: ezüst-metál, speciális lakkozás lehetséges (300. oldal)
- Az ajtópántok nagyon jó tömítése speciális duzzadó tömítőanyaggal



#### Speciális festések:

Az egyedi festések minden RAL Speciális festések Brillant színárnyalatban kivitelezhetők. További információk a 300. oldalon.

##### Példa: RAL-színárnyalatok



##### Példa: Brillant színárnyalatok



# Értékmegőrző szekrény

## Diplomat ★★★★★



### K verzió „SecuSafe”

Állítható, páncélozott, kéttollú kulcsos biztonsági zár

- VdS által vizsgált, 2. osztály
- ECB-tanúsított EN 1300 B osztály
- 10 lamella
- A kulcs csak zárt állapotban vehető ki
- Kiszállítás két kulccsal
- 50 millió különböző zárás
- Nagyobb biztonság a kulcs elvesztése esetén – azonnal átállítható új zárásra
- A zár vasalata 13 mm-rel túlnyúlik



Cikkszám	EAN	Külső méretek Ma x Sz x Mé mm	Belső méretek Ma x Sz x Mé mm	Ajtó Ma x Sz Nyílás mm	Tömeg kg	Tartalom l
MTD 740 K	41400 2	380x500x462	255x372x300	255x337	92	28,3
MTD 750 K	41410 1	470x500x462	345x372x300	345x337	104	38,5
MTD 760 K	41420 0	625x500x462	500x372x300	500x337	132	55,8
MTD 780 K	41430 9	985x500x462	860x372x300	860x337	186	96,0



### E FP verzió „SecuTronic”

Programozható elektronikus számkombinációs zár ujjlenyomat olvasó modulal

- ECB-tanúsított, A osztály
- Grafikus kijelző 1 rendszergazdai és akár 9 felhasználói kóddal valamint akár 20 ujjlenyomattal
- Időzítési funkció és jogosultságok meghatározása
- 4 Mignon LR06 AA elemmel
- A zár vasalata 20 mm-rel túlnyúlik
- **Nagyobb biztonság:** Nyitáskésleltetés, letiltási idő, készüléksoftver frissítése microSD-kártyával



Cikkszám	EAN	Külső méretek Ma x Sz x Mé mm	Belső méretek Ma x Sz x Mé mm	Ajtó Ma x Sz Nyílás mm	Tömeg kg	Tartalom l
MTD 740 E FP	41440 8	380x500x462	255x372x300	255x337	92	28,3
MTD 750 E FP	41450 7	470x500x462	345x372x300	345x337	104	38,5
MTD 760 E FP	41460 6	625x500x462	500x372x300	500x337	132	55,8
MTD 780 E FP	41470 5	985x500x462	860x372x300	860x337	186	96,0

# Értékmegőrző szekrény

## Diplomat ★★★★★

### Áttekintés

Négy különböző méret:



MTD 740 K

MTD 750 K

MTD 760 K

MTD 780 K

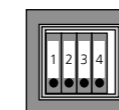
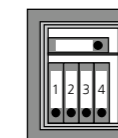
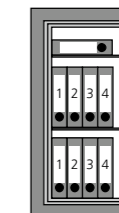
MTD 740  
Polcok: 1MTD 750  
Polcok: 1MTD 760  
Polcok: 2MTD 780  
Polcok: 2

### BURG-WÄCHTER biztonsági szint



### Tartozékok

Belső széf hengerzárral az MTD 760 – 780 típusokhoz és kiegészítő polc

Cikkszám	EAN	Ma x Szé x Mé mm	Információ
IT MTD	37960 8	180x370x260	
Kiegészítő polc FB29	13980 6	10x366x480	Polctartóval együtt

### Fali rögzítés

Cikkszám	EAN	Információ
A hátsó falon lévő furatot kell átfúrni	09231 6	A hátsó falon lévő furatot kell átfúrni

### MTD 740–780 K széfekhez való pótkulcsok

Cikkszám	EAN	Információ
55-124-2 készlet	08920 0	2 kulcs, 124 mm hosszú
55-124-4 készlet	09260 6	4 kulcs, 124 mm hosszú
55-124-6 készlet	06890 8	6 kulcs, 124 mm hosszú
Minta szerint	08780 0	Kulcshossz 124 mm

## Biztonsági/értékmegőrző szekrény

## Office-Line



Kényelmes nyitás  
ujjlenyomattal

## Biztosítási fedezet:

	OL 801-804	OL 802/804 300 OL 806
Terület	Összeg	Összeg
Kereskedelmi	max. 2500 euróig	max. 10.000 euróig
Magán	*	max. 40.000 euróig

	OL 811-816	OL 821-826
Terület	Összeg	Összeg
Kereskedelmi	max. 20.000 euróig	max. 50.000 euróig
Magán	max. 65.000 euróig	max. 100.000 euróig

A fent megadott összegek nem kötelező érvényű, irányadó biztosítási értékek. Azt javasoljuk, hogy a biztosítóval folytatott megbeszélés során a legkedvezőbb besorolást adja meg. Sok összeg megduplázható, ha az értéktárolót a kölni VdS Schadensverhütung GmbH által elismert betöréssel ellenálló rendszerrel felügyelik.

\*Az eltérő biztosítási feltételek miatt erről egyeztetni szükséges a biztosítóval.

Az egyedi festések minden RAL Speciális festések Brillant színárnyalatban kivitelezhetők. További információk a 300. oldalon.

Példa: RAL-színárnyalatok



Példa: Brillant színárnyalatok



## Office-Line

## Három különböző biztonsági kategória

- 2 különböző zárrendszer
- Szériaváltozatban világos szürke (RAL 7035) színben kerülnek elkészítésre, a kezelő armatúra fekete
- A kényelmes nyitás érdekében a fogantyúk a szerelvénybe vannak beépítve
- Külső zsanér a nagy nyitási szög érdekében

## SecuSafe

## Állítható, páncélozott nagy biztonságú széfzár

- VdS által bevizsgált, 2. osztály
- ECB-tanúsított EN 1300 B osztály
- 10 lamellás, kulcs csak zárt állapotban vehető ki
- 50 millió különböző zárás
- Kulcs elvesztése esetén azonnal átállítható új zárásra
- A meglévő széfnek megfelelő zárás azonnali kivitelezése (Példa: Az ügyfél vásárol még egy széfet, és azt szeretné, hogy mindkét széf egy kulccsal legyen nyitható.)
- Kérésre több kulccsal is szállítható (nem jár hosszabb szállítási határidővel)
- Kiszállítás két kulccsal
- Office-Line: Kulchossz 124 mm
- Office-Doku: Csillagkulcs hossza 162 mm

## SecuTronic

## Új elektronika megvilágított, érintős kezelőmezővel, grafikus kijelzővel és ujjlenyomat-olvasóval

- ECB-tanúsított széfzár ujjlenyomat-olvasó modulal, EN 1300, A osztály
- Programozható elektronikus számkombinációs zár
- 1 000 000 beállítási lehetőség
- Összesen 1 rendszergazdai és max. 9 felhasználói kód, valamint 20 ujjlenyomat programozható
- Az exkluzív, tanúsított kényelmi nyitás csak egyetlen ujjlenyomattal vagy opcionálisan numerikus kóddal
- A leolvasó „Fake Finger Detection” rendszerrel rendelkezik – ez az élőujj felismerés azonosításkor kizárja a hamis ujjlenyomatot
- Modern és pontos hitelesítési eljárás a technika jelen állásának megfelelően
- **Nagyobb biztonság:** Nyitási késleltetés, letiltási idő, csendes riasztás (opcionális), „négy szem” elv, készülékszoftver frissítése microSD-kártyával
- A zárasi előzmények leolvashatók a grafikus kijelzőn

- Négy méretben szállítható
- Előkészítés padlólemezhez történő rögzítéshez, rögzítő anyagokkal együtt, 1 aljfurat közepén elhelyezve. Kérésre és felár ellenében az I. és II. biztonsági kategóriájú Office-Line értékmegőrző szekrények hátsófalai rögzítéssel is rendelhetők.



Nagyobb  
biztonság

Különleges biztonsági  
funkciók lehetségesek

További információk a 276. oldalon

## Opcionális felszereltség

Egyszeres/kétszeres belső széf, kihúzható polc és függesztkeret valamint kihúzható táblák kulcsokhoz (a további információkat lásd a 287. és a 311. oldalon).



# Biztonsági szekrény

## Office-Line

### 801-806



- VDMA 24992 szerinti biztonsági kategória (1995. májusi állapot)
- Duplafalú test és ajtó
- Stabil, három oldali lezárás 28 mm vastag kerek retesszel, kiegészítő merev kerek reteszek a zsanér felőli oldalon
- Előkészítés padlólemezhez történő rögzítéshez, rögzítő anyagokkal együtt, 1 aljfurat középen
- Dossziének megfelelő mélység, állítható polcok



### K verzió „SecuSafe“

#### Állítható páncélozott biztonsági zár

- VdS által bevizsgált, 2. osztály
- ECB-tanúsított EN 1300 B osztály
- 10 lamellás, kulcs csak zárt állapotban vehető ki
- 50 millió különböző zárás
- Nagyobb a biztonság a kulcs elvesztése esetén: azonnal átállítható új zárásra!
- A zár vasalata 25 mm-rel túlnyúlik
- Kiszállítás két kulccsal (124 mm)



Cikkszám	EAN	Külső méretek Ma x Sz x Mé	Belső méretek Ma x Sz x Mé	Ajtó Ma x Sz	Tömeg	Tartalom
	40 03482...	mm	mm	Nyílás mm	kg	l
OL 801 K	41590 0	626x641x554	476x498x370	476x498	110	87
OL 802 K	41610 5	816x641x554	666x498x370	666x498	126	122
OL 802 K 300	41660 0	816x641x554	666x498x370	666x498	300	122
OL 804 K	41630 3	1096x641x554	946x498x370	946x498	163	174
OL 804 K 300	41680 8	1096x641x554	946x498x370	946x498	300	174
OL 806 K	41650 1	1486x780x554	1336x638x370	1336x638	300	315

# Értékmegőrző szekrény

## Office-Line

### 811 – 816



- Bevizsgált és az ECB szerint ellenőrzött biztonság
- Tűz elleni védelem, a testen körbefutó tűzléccel
- Tanúsított betörésvédelem az EN 1143-1 szabvány szerint
- Duplafalú test és ajtó
- Stabil, három oldali lezárás 28 mm vastag kerek retesszel, kiegészítő merev kerek reteszek a zsanér felőli oldalon
- Előkészítés padlólemezhez történő rögzítéshez, rögzítő anyagokkal együtt, 1 aljfurat középen.
- Kérésre és felár ellenében az I. és II. biztonsági kategóriájú Office-Line
- értékmegőrző szekrények hátsófalai rögzítéssel is rendelhetők.
- Dossziének megfelelő mélység, állítható polcok
- Nagyobb biztonság: nem visszaállítható, vész helyzetben automatikusan reteszelt rendszer az ajtó mechanikáján belül



### K verzió „SecuSafe“

#### Állítható páncélozott biztonsági zár

- VdS által bevizsgált, 2. osztály
- ECB-tanúsított EN 1300 B osztály
- 10 lamellás, kulcs csak zárt állapotban vehető ki
- 50 millió különböző zárás
- Nagyobb a biztonság a kulcs elvesztése esetén: azonnal átállítható új zárásra!
- A zár vasalata 25 mm-rel túlnyúlik
- Kiszállítás két kulccsal (124 mm)

Cikkszám	EAN	Külső méretek Ma x Sz x Mé	Belső méretek Ma x Sz x Mé	Ajtó Ma x Sz	Tömeg	Tartalom
	40 03482...	mm	mm	Nyílás mm	kg	l
OL 811 K	41710 2	626x641x554	476x498x370	476x498	142	87
OL 812 K	41730 0	816x641x554	666x498x370	666x498	205	122
OL 814 K	41750 8	1096x641x554	946x498x370	946x498	213	174
OL 814 K 300	41770 6	1096x641x554	946x498x370	946x498	305	174
OL 816 K	41780 5	1486x780x554	1336x638x370	1336x638	310	315



### E FP verzió „SecuTronic“

#### Programozható elektronikus számkombinációs zár ujjlenyomat olvasó modullal

- ECB-tanúsított, A osztály
- Grafikus kijelző 1 rendszergazdai és akár 9 felhasználói kóddal valamint akár 20 ujjlenyomattal
- Időzítési funkció és jogosultságok meghatározása
- 4 Mignon LR06 AA elemmel
- A zár vasalata 50 mm-rel túlnyúlik
- **Nagyobb biztonság:** Nyitási késleltetés, letiltási idő, csendes riasztás (opcionális), „négy szem” elv, készülékszoftver frissítése microSD-kártyával



### E FP verzió „SecuTronic“

#### Programozható elektronikus számkombinációs zár ujjlenyomat olvasó modullal

- Grafikus kijelző 1 rendszergazdai és akár 9 felhasználói kóddal valamint akár 20 ujjlenyomattal
- Időzítési funkció és jogosultságok meghatározása
- 4 Mignon LR06 AA elemmel
- A zár vasalata 50 mm-rel túlnyúlik
- **Nagyobb biztonság:** Nyitási késleltetés, letiltási idő, „négy szem” elv, készülékszoftver frissítése microSD-kártyával

Cikkszám	EAN	Külső méretek Ma x Sz x Mé	Belső méretek Ma x Sz x Mé	Ajtó Ma x Sz	Tömeg	Tartalom
	40 03482...	mm	mm	Nyílás mm	kg	l
OL 801 E FP	41580 1	626x641x554	476x498x370	476x498	110	87
OL 802 E FP	41600 6	816x641x554	666x498x370	666x498	126	122
OL 802 E FP 300	41670 9	816x641x554	666x498x370	666x498	300	122
OL 804 E FP	41620 4	1096x641x554	946x498x370	946x498	163	174
OL 804 E FP 300	41690 7	1096x641x554	946x498x370	946x498	300	174
OL 806 E FP	41640 2	1486x780x554	1336x638x370	1336x638	300	315

Cikkszám	EAN	Külső méretek Ma x Sz x Mé	Belső méretek Ma x Sz x Mé	Ajtó Ma x Sz	Tömeg	Tartalom
	40 03482...	mm	mm	Nyílás mm	kg	l
OL 811 E FP	41700 3	626x641x554	476x498x370	476x498	142	87
OL 812 E FP	41720 1	816x641x554	666x498x370	666x498	205	122
OL 814 E FP	41740 9	1096x641x554	946x498x370	946x498	213	174
OL 814 E FP 300	41760 7	1096x641x554	946x498x370	946x498	305	174
OL 816 E FP	41790 4	1486x780x554	1336x638x370	1336x638	310	315

# Értékmegőrző szekrény

## Office-Line

### 821-826



- Bevizsgált és az ECB szerint ellenőrzött biztonság
- Tűz elleni védelem, a testen körbefutó tűzléccel
- Tanúsított betörésvédelem az EN 1143-1 szabvány szerint
- Duplafalú test és ajtó

- Stabil, három oldali lezárás 28 mm vastag kerek retesszel, kiegészítő merev kerek reteszek a zsanér felőli oldalon
- Előkészítés padlólemezhez történő rögzítéshez, rögzítő anyagokkal együtt, 1 aljfurat közepén. Kérésre és felár ellenében az I. és II. biztonsági kategóriájú Office-Line

értékmegőrző szekrények hátsófalai rögzítéssel is rendelhetők.

- Dossziének megfelelő mélység, állítható polcok
- Nagyobb biztonság: nem visszaállítható, dupla vészhelyzeti reteszelő rendszer az ajtó mechanikáján belül



#### K verzió „SecuSafe“

Állítható páncélozott biztonsági zár

- VdS által bevizsgált, 2. osztály
- ECB-tanúsított EN 1300 B osztály
- 10 lamellás, kulcs csak zárt állapotban vehető ki
- 50 millió különböző zárás
- Nagyobb a biztonság a kulcs elvesztése esetén: azonnal átállítható új zárásra!
- A zár vasalata 25 mm-rel túlnyúlik
- Kiszállítás két kulccsal (124 mm)

Cikkszám	EAN	Külső méretek Ma x Sz x Mé mm	Belső méretek Ma x Sz x Mé mm	Ajtó Ma x Sz Nyílás mm	Tömeg kg	Tartalom l
OL 821 K	41800 0	626x641x554	476x498x370	476x498	205	87
OL 822 K	41820 8	816x641x554	666x498x370	666x498	205	122
OL 824 K	41840 6	1096x641x554	946x498x370	946x498	239	174
OL 826 K	41860 4	1486x780x554	1336x638x370	1336x638	336	315



#### E FP verzió „SecuTronic“

Programozható elektronikus számkombinációs zár ujjlenyomat olvasó modullal

ECB-tanúsított, A osztály

- Grafikus kijelző 1 rendszergazdai és akár 9 felhasználói kóddal valamint akár 20 ujjlenyomattal
- Időzítési funkció és jogosultságok meghatározása
- 4 Mignon LR06 AA elemmel
- A zár vasalata 50 mm-rel túlnyúlik
- **Nagyobb biztonság:** Nyitási késleltetés, letiltási idő, csendes riasztás (opcionális), „négy szem” elv, készüléksoftver frissítése microSD-kártyával

Cikkszám	EAN	Külső méretek Ma x Sz x Mé mm	Belső méretek Ma x Sz x Mé mm	Ajtó Ma x Sz Nyílás mm	Tömeg kg	Tartalom l
OL 821 E FP	41810 9	626x641x554	476x498x370	476x498	205	87
OL 822 E FP	41830 7	816x641x554	666x498x370	666x498	205	122
OL 824 E FP	41850 5	1096x641x554	946x498x370	946x498	239	174
OL 826 E FP	41870 3	1486x780x554	1336x638x370	1336x638	336	315

# Biztonsági/értékmegőrző szekrény

## Office-Line

Belső helykihasználás Office - Line lásd a 319. oldalt



Áttekintés Négy különböző méret:



Office-Line 801, 811, 821 K Office-Line 802, 812, 822 K Office-Line 804, 814, 824 K Office-Line 806, 816, 826 K

#### Belső széf hengerzárral (Office 801 – 826)

Cikkszám	A következő modellekhez:	EAN	Ma x Szé x Mé mm	Ajtó Ma x Sz Nyílás mm
IT – Office 1	Office-Line méretek: 1, 2, 4	15230 0	151x498x313*	115 x 425
IT – Office 2	Office-Line méret: 6	15320 8	151x638x313*	115 x 565

\* több belső széf használata esetén 154 mm-es magassággal számoljon.

#### Pótkulcsok Office-Line 801-826 K, Ranger 800/8 K modellekhez

Cikkszám	EAN	Információ
55-124-2 készlet	08920 0	2 kulcs, 124 mm hosszú
55-124-4 készlet	09260 6	4 kulcs, 124 mm hosszú
55-124-6 készlet	06890 8	6 kulcs, 124 mm hosszú
Minta szerint	08780 0	Kulcs hossz 124 mm

#### Fali rögzítés Office-Line széfekhez

Cikkszám	EAN	Információ
Fali rögzítés OL	38032 1	Kiegészítő furat fali rögzítéshez, utólag nem végezhető el

Speciális Office-Line tartozékok: Kulcs kihúzható tábla a 311. oldalon található

#### Tartozékok

Cikkszám	A következő modellekhez:	EAN	Ma x Szé x Mé mm	Információ
A-FB 100	OL méretek: 1, 2, 4	04540 4		Kihúzható fiók Office
A-HR 100	OL méretek: 1, 2, 4	04680 7		Kihúzható függesztőkeret Office
Kiegészítő polc FB46 hosszú	OL méretek: 1, 2, 4	31940 6	10x495x345	Polctartóval együtt
Kiegészítő polc FB48 hosszú	Office-Line 806, 816, 826	05710 0	10x633x345	Polctartóval együtt

#### Speciális gyártmány

Cikkszám	A következő modellekhez:	EAN	Információ
OL-ST 480	Office-Line (804, 814, 824)	04840 5	Kulcstároló széf berendezése lásd a 311. oldalon



# Irattároló szekrény Office-Doku



- 2 biztonsági kategória egyben: tanúsított betörésvédelem az EN 1143-1 szabvány szerint és tanúsított tűzállóság EN 1047-1 szabvány szerint
- Duplafalú test, teljes felületén tömör tűzvédő anyaggal öntve
- Duplafalú ajtó

- Stabil, három oldali lezárás 28 mm vastag kerek retesszel, kiegészítő merev kerek reteszek a zsanér felőli oldalon
- Előkészítés padlólemezhez történő rögzítéshez, rögzítő anyagokkal együtt, 1 aljfurat közepén. Az Office-Doku értékmegőrző szekrények tűzvédelmük miatt nem állnak rendelkezésre hátsófalú rögzítéssel.

- Bevizsgált tűzállóság az S 60P minőségi osztály szerint (1 óra tűzpróba papírhoz, összedőlés-tesztel)
- A testen körbefutó tűzléc
- Dossziének megfelelő mélység, állítható polcok
- Nagyobb biztonság: nem visszaállítható dupla vészhelyzeti reteszelő rendszer az ajtó mechanikáján belül



## K verzió „SecuSafe“

### Páncélozott kéttollú kulcsos biztonsági zár

- VdS által bevizsgált, 2. osztály
- ECB-tanúsított EN 1300 B osztály
- 10 lamellás, kulcs csak zárt állapotban vehető ki
- 50 millió különböző zárás

- Nagyobb a biztonság a kulcs elvesztése esetén: azonnal átállítható új zárásra!
- A zár vasalata 25 mm-rel túlnyúlik
- Két csuklós kivitelű kulcshoz (162 mm)



Cikkszám	EAN	Külső méretek Ma x Sz x Mé	Belső méretek Ma x Sz x Mé	Ajtó Ma x Sz	Tömeg	Tartalom
OD 821 K	40 03482...	mm	mm	Nyílás mm	kg	l
OD 821 K	41890 1	626x641x555	476x498x336	476x498	300	79,6
OD 824 K	41910 6	1096x641x555	946x498x336	946x498	450	158,3



## E FP verzió „SecuTronic“

### Programozható elektronikus számkombinációs zár ujjlenyomat olvasó modulal

ECB-tanúsított, A osztály

- Grafikus kijelző 1 rendszergazdai és akár 9 felhasználói kóddal valamint akár 20 ujjlenyomattal
- Időzítési funkció és jogosultságok meghatározása
- 4 Mignon LR06 AA elemmel
- A zár vasalata 50 mm-rel túlnyúlik

- **Nagyobb biztonság:** Nyitási késleltetés, letiltási idő, csendes riasztás (opcionális), „négy szem“ elv, készüléksoftver frissítése microSD-kártyával



Cikkszám	EAN	Külső méretek Ma x Sz x Mé	Belső méretek Ma x Sz x Mé	Ajtó Ma x Sz	Tömeg	Tartalom
OD 821 E FP	40 03482...	mm	mm	Nyílás mm	kg	l
OD 821 E FP	41880 2	626x641x555	476x498x336	476x498	300	79,6
OD 824 E FP	41900 7	1096x641x555	946x498x336	946x498	450	158,3

# Irattároló szekrény Office-Doku

## Áttekintés

Két különböző méret:



Office-Doku 821 K



Office-Doku 824 K

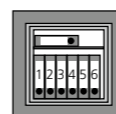

OD 821  
Polcok: 1

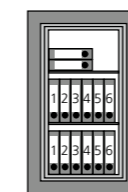

OD 824  
Polcok: 2

## Tartozékok

Cikkszám	EAN	Ma x Szé x Mé
Kiegészítő polc FB46 DOKU	40 03482...	mm
	Az Office-Doku 821+824 típushoz	36770 4 10x495x325

## Belső széf hengerzárral Office-Doku 821+ 824 típushoz

Cikkszám	EAN	A következő modellekhez:	Ma x Szé x Mé	Ajtó Ma x Sz
IT – Office 1	40 03482...	Office-Doku 821+824	mm	Nyílás mm
	15230 0		151x498x313*	115 x 425

\* több belső széf használata esetén 154 mm-es magassággal számoljon.

## Pótkulcs OfficeDoku 821 + 824 K típushoz

Cikkszám	EAN	Információ
55 GLK-2 készlet	40 03482...	
	09270 5	2 csuklós kivitelű kulcs, 162 mm hosszú
55 GLK-4 készlet	09290 3	4 csuklós kivitelű kulcs, 162 mm hosszú
55 GLK-6 készlet	06900 4	6 csuklós kivitelű kulcs, 162 mm hosszú
Minta szerint	08790 9	Kulchossz 162 mm, csuklós

## Biztosítási fedezet:

Terület	Összeg
Kereskedelmi	max. 50.000 euróig
Magán	max. 100.000 euróig

A fent megadott összegek nem kötelező érvényű, irányadó biztosítási értékek. Azt javasoljuk, hogy a biztosítóval folytatott megbeszélés során a legkedvezőbb besorolást adja meg. Sok összeg megduplázható, ha az értéktárolót a kölni VdS Schadensversicherung GmbH által elismert betörésjelző rendszerrel felügyelik.

BURG-WÄCHTER gyógyszerszéfek

# BTM széfek a gyógyszerek biztonságos tárolásához



Annak megakadályozására, hogy az altatószerek rossz kezekbe kerüljenek a rendelőkben, idősotthonokban és gyógyszertárakban!

A vényköteles gyógyszereket egyre gyakrabban lopják el klinikákból, rendelőkben, gyógyszertárakból és ápolási intézményekből! Ezek gyakran a feketepiacon nagy értékkel bíró kábítószeres (BTM). Ezért írja elő a

törvény a BTM biztonságos tárolását. Szigorúbb követelmények vonatkoznak a gyógyszertárakra. A BTM-et I. vagy magasabb ellenállósági fokozatú széfekben kell tárolni. A Diplomat, Office és Royal széfsorozatok

alkalmasak erre a célra. A kórházi osztályokon, orvosi rendelőkben és idősotthonokban 0 vagy magasabb ellenállósági fokozatú széfekre van szükség, pl. a Karat és Magno sorozatra. Az elektronikus zárral ellátott széfek extra

védelmet nyújtanak. Szükség esetén a Diplomat, Karat, OL és Royal esetében 0-99 perces nyitási késleltetés programozható, amely megakadályozza a közvetlen hozzáférést a BTM széf tartalmához.

## A KÁBITÓSZEREK BIZTONSÁGOS TÁROLÁSA: A GYÓGYSZERTÁRAKNAK, ORVOSOKNAK, KLINIKÁKNAK ÉS ÁPOLÁSI INTÉZMÉNYEKNEK SZIGORÚ KÖVETELMÉNYEKET KELL TELJESÍTENIÜK A KÁBITÓSZEREK TÁROLÁSA TEKINTETÉBEN.

A kábítószer-törvény (Betäubungsmittelgesetz, röviden BtMG) 15. paragrafusa előírja, hogy mindenki, aki kábítószer-forgalomban vesz részt, a tulajdonában lévő kábítószer-tartályokat köteles elkülönítve tárolni és védeni az illetéktelenek általi hozzáféréstől.

A BURG-WÄCHTER megfelelő széfeket kínál, amelyek megfelelnek a Szövetségi Kábítószer- és Orvostechonikai Intézet (BfArM) "Irányelvek a kábítószer-készletek biztosítására vonatkozó intézkedésekről" című dokumentumának.

**Kórházi gyógyszertárak, közforgalmú gyógyszertárak:**

Legalább az EN 1143-1 szabvány szerinti I. ellenállósági fokozatú, tanúsított széfeket kell használni. Az 1000 kg-nál kisebb tömegű értékmegőrző szekrényeket és BTM széfeket az EN 1143-1 szabvány szerint kell rögzíteni.

**Kórházi kórtermek, orvosi rendelők, idősotthonok:**

Legalább az EN 1143-1 szabvány szerinti 0 (N) ellenállósági fokozatú, tanúsított széfeket kell használni. Értékmegőrző szekrények ill. BTM-széfek Az 200 kg-nál kisebb tömegű értékmegőrzőket az EN 1143-1 szabvány szerint kell rögzíteni.

**§ 15** Megfelel a kábítószer-törvény (Betäubungsmittelgesetz, röviden BtMG) 15. paragrafusának

# 2 000

Nyílás

tárolja a Karat, Diplomat, Office és Royal széf sorozat elektronikáját. Ez azt jelenti, hogy az illetékesek mindig nyomon követhetik, hogy melyik alkalmazott mikor nyitotta ki a BTM széfet.

# 1 000

kilogramm

a gyógyszertárakban használatos BTM széfnek legalább olyan súlyúnak kell lennie, hogy ne kelljen lehorgonyozni. Ellenkező esetben túl nagy a lopás kockázata.

# 30

a gyógyszertárakban a kábítószeres biztonságos tárolásához szükséges biztonsági kategória szerint. Ezt a biztonsági kategóriát a Diplomat, az Office és a Royal safe sorozat kínálja. A 0. ellenállósági fokozat elegendő rendelőkben, kórházi osztályokon és gondozóházakban.

A Diplomat, Karat, Office és Royal széfsorozatok modern elektronikája személyre szabott hozzáférést biztosít kóddal vagy ujjlenyomattal. Ideális a BTM széfek rendelőkben, klinikákon és ápolási intézményekben történő használatához.

BURG-WÄCHTER páncélszekrények

# A legmagasabb igényeket kielégítő széfek

## Mitől lesz jó egy páncélszekrény?

**01.** A masszív szerkezet döntő fontosságú a páncélszekrények esetében. Ugyanis többek között a nagy tömeg és a speciális feltörés elleni védelem is arról gondoskodik, hogy a betörők számára aligha legyen feltörhető

és eltulajdonítható. **02.** Sok területen a négy szem elvét írják elő egy páncélszekrény kinyitására. A Royal széfek, amelyek a IV. biztonsági kategóriába tartoznak, alapkitelben két zárrendszerrel vannak ellátva.

**03.** Ha valaki egy páncélszekrény mellett dönt, akkor ez a döntés sok évre szól. Ezért érdemes az egyéni megoldásokat, tehát a színt, a zárási mechanizmus és a riasztórendszerhez való csatlakoztatásra szolgáló

szerkezet szempontját is figyelembe venni.

**ÉKSZEREK, KÉSZPÉNZ, SZEMÉLYES EMLÉKEK** EZEKET A DOLGOKAT AZ EMBER MINDIG BIZTOS HELYEN AKARJA TUDNI. EGY IV. BIZTONSÁGI KATEGÓRIÁJÚ ROYAL PÁNCÉLSZEKRÉNY MAXIMÁLIS BIZTONSÁGRÓL GONDOSKODIK. EZ A MODELL SZÁMÍT SZÉFEINK KÖZÖTT AZ ABSZOLÚT „BEVEHETETLEN ERŐDNEK”.

### Kinél jöhet számításba egy páncélszekrény?

Mindenkinek hasznos lehet, akinek magáncéllal vagy ipari keretek között kell nagy értékeket őriznie. És ez nem csak készpénz lehet. Különösen ékszerek vagy érmeritkaságok esetén könnyen összejöhet egy sok-számjegyű összeg. Az ilyen összegeket pedig csak páncélszekrényben lehet biztos helyen tudni. Pontos áttekintés a 318. oldalon.

Ön Royal széfje valódi ékesség és egyedi darab lesz.

**A BURG-WÄCHTER minden Royal széfe két zárral rendelkezik?** Gyárilag csak IV. osztályú biztonsági kategóriába tartozó széfek. Ön dönt, hogy kéttollú kulcsos biztonsági zárat, redundáns számkombinációs zárat, vagy mindegyikből egyet szeretne. További információk a 298. oldalon.

### Van rá lehetőségem, hogy a páncélszekrényt egyedi módon alakítsam ki?

Természetesen. A zárrendszerektől kezdve a színeken át egészen a belső széf, a kihúzható elemekig és a különleges szerelvényekig a lehetőségek száma határtalan. Így az

# 940

kilogramm

a IV. biztonsági kategóriába tartozó legnehezebb Royal páncélszekrény tömege.

# 50 000 000

különböző zárást kínál a Royal széfsorozat a „SecuSafe” páncélozott kéttollú kulcsos biztonsági zárral ellátva.

# IV

a maximálisan elérhető biztonsági kategória a Royal páncélszekrények esetében. A masszív kivitelnek köszönhetően még a legkisebb modell is 980 kg.

## Értékmegőrző/páncélszekrény

Royal



Új: most elegáns  
alap kivitelű festéssel!

Kényelmes nyitás  
ujjlenyomattal

Alap kivitelű festés:  
Royal grafitszürke



**Különleges biztonsági  
funkciók lehetségesek**

További információk a 276. oldalon

### Royal 5 különböző biztonsági kategória

- Bevizsgált és az ECB szerint ellenőrzött biztonság
- Tanúsított betörésvédelem az EN 1143-1 szabvány szerint
- Háromfalú test
- Süllyesztett ajtópántok
- Háromoldalú lezárás erős, henger alakú reteszekkel, többszörösen csapágyazott (532 – 536)
- Háromoldalú lezárás, nagy reteszfelületű, erős, henger alakú reteszekkel, mindegyik többszörösen csapágyazott (Royal 542 – 546)
- Páncélozott reteszelő szerkezet
- Átmenő hátsó sínek a pántoldalon
- Speciális feltörés elleni védelem a zárrendszerhez
- A zár vasalata (ajtófogantyú) 70 mm-rel túlnyúlik
- DIN 4102 szerinti tűzvédő anyag
- Körbefutó tűzléc
- Belső tér dossziénak megfelelő mélységgel

### SecuSafe

#### Állítható, páncélozott nagy biztonságú széfzár

- VdS által bevizsgált, 2. osztály
- ECB-tanúsított EN 1300 B osztály
- 10 lamellás, kulcs csak zárt állapotban vehető ki
- 50 millió különböző zárás
- Kulcs elvesztése esetén azonnal átállítható új zárásra
- A meglévő széfnek megfelelő zárás azonnali kivitelezése (Példa: Az ügyfél vásárol még egy széfet, és azt szeretné, hogy mindkét széf egy kulccsal legyen nyitható.)
- Kérésre több kulccsal is szállítható (nem jár hosszabb szállítási határidővel)
- Kiszállítás két kulccsal
- Kulcshossz: 162 mm (csuklós kivitel)

### SecuTronic

#### Elektronika megvilágított, érintős kezelőmezővel, grafikus kijelzővel és ujjlenyomat-olvasóval

- Programozható elektronikus számkombinációs zár
- ECB-S tanúsított széfzár ujjlenyomat olvasó modul, EN 1300, B osztály
- 1 000 000 beállítási lehetőség
- Összesen 1 rendszergazdai és max. 9 felhasználói kód, valamint 20 ujjlenyomat programozható
- A leolvasó „Fake Finger Detection” rendszerrel rendelkezik – ez az élőujj felismerés azonosításkor kizárja a hamis ujjlenyomatot
- Modern és pontos hitelesítési eljárás a technika jelen állásának megfelelően
- **Nagyobb biztonság:** Nyitási késleltetés, letiltási idő, csendes riasztás (opcionális), „négy szem” elv, készüléksoftver frissítése microSD-kártyával
- A zárasi előzmények leolvashatók a grafikus kijelzőn

- Elegáns alap kivitelű festés Royal grafitszürkében
- Speciális festés minden Brillant színárnyalatban
- Alap kivitelben állítható polcokkal
- Egyedi felszereltség-változatok (lásd itt: 311)
- 4-szer nagyobb biztonság a szabványoshoz képest:
  - 4 előkészített hátfali rögzítési pont, egyenként 5 vagy 10 t szakítószilárdsággal (biztonsági kategóriától függően), rögzítőanyaggal együtt
- Ötlet a nagyobb biztonságért: kombináljon két zárrendszert
- Zárrendszerek nagy választéka (lásd itt: 298)
- Royal 532 – 536 opcionálisan „SecuTronic” elektronikus számkombinációs zárral, alap kivitelben ujjlenyomat-olvasó modullal
- Royal 542–546 elektronikus zárral, redundáns számkombinációs zárral



Az egyedi festések minden Brillant színárnyalatban kivitelezhetők. További információk a 300. oldalon.

Példa: Brillant színárnyalatok



# Értékmegőrző szekrény Royal

## Royal 532-536 „SecuSafe“

### III BIZTONSÁGI KATEGÓRIA

- „SecuSafe“ állítható páncélozott kéttollú kulcsos biztonsági zár
- VdS által bevizsgált, 2. osztály
- ECB-tanúsított EN 1300 B osztály
- Kulcs elvesztése esetén a zár azonnal átállítható új zárásra
- 10 lamellás, kulcs csak zárt állapotban vehető ki
- 50 millió különböző zárás
- Kiszállítás két csuklós kulccsal (162 mm)

- **Nagyobb biztonság:**
  - DIN 4102 szerinti tűzvédő anyag (speciális páncéltömeg)
  - Nem visszaállítható vészhelyzeti reteszelő rendszer



Cikkszám	EAN	Külső méretek Ma x Sz x Mé mm	Belső méretek Ma x Sz x Mé mm	Ajtó Ma x Sz Nyílás mm	Csap	Tömeg kg	Tartalom l
532 K	26400 3	1000 x 695 x 635	745 x 545 x 400	685x485	8x ●	540	162
534 K	26500 0	1315 x 695 x 635	1060 x 545 x 400	1100x485	12x ●	690	231
536 K	26600 7	1755 x 695 x 635	1500 x 545 x 400	1440x485	14x ●	900	327

Az I + II. biztonsági kategóriás értékmegőrző szekrényeket az „Office-Line” fejezetben találja, 285. o.

# Páncélszekrény Royal

## Royal 542-546 „SecuSafe“

### IV BIZTONSÁGI KATEGÓRIA

- Két átállítható „SecuSafe“ páncélozott kéttollú kulcsos biztonsági zár
- VdS által bevizsgált, 2. osztály
- ECB-tanúsított EN 1300 B osztály
- Kulcs elvesztése esetén a zár azonnal átállítható új zárásra
- 10 lamellás, kulcs csak zárt állapotban vehető ki
- 50 millió különböző zárás
- Kiszállítás lakatonként két csuklós kulccsal (162 mm)

- **Nagyobb biztonság:**
  - DIN 4102 szerinti tűzvédő anyag (speciális páncéltömeg)
  - Dupla, nem visszaállítható vészhelyzeti reteszelő rendszer
  - Alapvetően két zárrendszerrel



Cikkszám	EAN	Külső méretek Ma x Sz x Mé mm	Belső méretek Ma x Sz x Mé mm	Ajtó Ma x Sz Nyílás mm	Csap	Tömeg kg	Tartalom l
542 KK	26900 8	1000 x 695 x 635	745 x 545 x 400	685x485	6x ● + 1x	560	162
544 KK	27000 4	1315 x 695 x 635	1060 x 545 x 400	1100x485	10x ● + 1x	720	231
546 KK	27100 1	1755 x 695 x 635	1500 x 545 x 400	1440x485	12x ● + 1x	940	327

## Áttekintés

Három különböző méret:



Méret 2  
Polcok: 1



Méret 4  
Polcok: 2

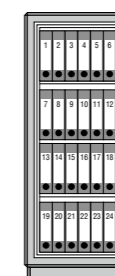

Méret 6  
Polcok: 3

# Zárrendszerek

## Royal

### ECB-tanúsított zárrendszerek a Royal típushoz az EN 1300 szerint

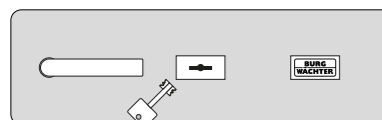

K-verzió

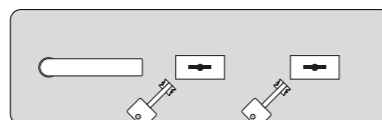

KK-verzió

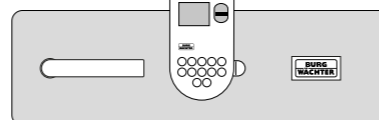

E FP-verzió

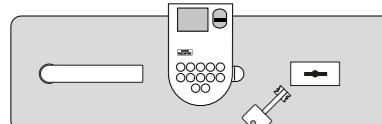

E FP K-verzió

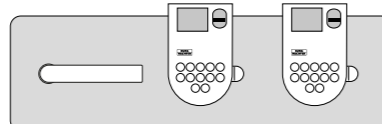

E FP E FP-verzió

Cikkszám	Zárkategória	Megnevezés
VdS/ECB		
↓ 532-536 modellek ↓		
K	2/B	1 nagy biztonságot nyújtó, kéttollú kulcsos biztonsági zár <b>gyárilag</b>
KK	2/B	2 nagy biztonságot nyújtó, kéttollú kulcsos biztonsági zár
E FP	2/B	1 elektronikus számkombinációs zár a kéttollú kulcsos biztonsági zár helyett
E FP K	2/B	1 elektronikus számkombinációs zár és 1 kéttollú kulcsos biztonsági zár
E FP E FP	2/B	2 elektronikus számkombinációs zár
↓ 542-546 modellek ↓		
KK	2/B	2 nagy biztonságot nyújtó, kéttollú kulcsos biztonsági zár <b>gyárilag</b>
ER K	2/B	1 elektronikus, redundáns számkombinációs zár és 1 kéttollú kulcsos biztonsági zár
ER/ER	2/B	2 elektronikus, redundáns számkombinációs zár

### Pótkulcs Royal páncélszekrényekhez

Cikkszám	EAN	Információ
40 03482...		
55 GLK-2 készlet	09270 5	2 csuklós kivitelű kulcs, 162 mm hosszú
55 GLK-4 készlet	09290 3	4 csuklós kivitelű kulcs, 162 mm hosszú
55 GLK-6 készlet	06900 4	6 csuklós kivitelű kulcs, 162 mm hosszú
Minta szerint	08790 9	B zárkategória, 162 mm kulcshossz, csuklós kivitelű

# Különleges kialakítás

## Royal

### Speciális festés

\* Az egyedi festéssel kapcsolatos rendelési információt lásd a 300. oldalon.

Brilliant festés	EAN
	40 03482...
Brilliant festék, 2. méret	35020 1
Brilliant festék, 4. méret	35021 8
Brilliant festék, 6. méret	35022 5

### Szerelvények speciális festése

Brilliant festés	EAN
	40 03482...
Festett nyitófogantyú*	35030 0
Festett előlap	35040 9

\* Csak a korpusz kiválasztott speciális festésével azonos színben.

### Falra szerelhető (Royal)

Cikkszám	EAN	Információ
	40 03482...	
A hátsó falon lévő furatot kell átfúrni	09231 6	A hátsó falon lévő furatot kell átfúrni

### Tartozékok

Cikkszám	EAN	Információ
	40 03482...	
IT 1 ZS szerelt	15240 9	Belső széf hengerzárral – 250 mm magas (Belső méret: ma. 210 mm, mé. 330 mm. Ajtónyílás 173 x 463 mm)
IT 2 TR szerelt	15250 8	Belső széf kéttollú kulcsos zárral – 405 mm magas (Belső méret: ma. 365 mm, mé. 315 mm, mappákhoz. Ajtónyílás 325 x 435 mm)
A-FB 510	15360 4	Kihúzható polc
A-HR 510	15370 3	Kihúzható függesztőkeret
FB 36	15350 5	Kiegészítő polc, a Royal 532–536 és 542–546 modellekhez, 10 x 542 x 365 mm, polctartóval együtt

### Belső felszerelések

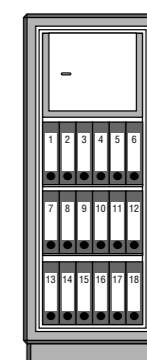
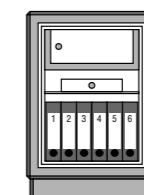
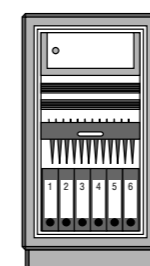
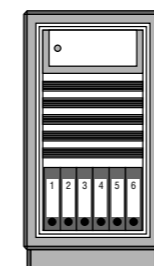

## Speciális festések

Diplomat, Royal, Office-Line, Office-Doku, Ranger 800

### Speciális festés Diplomat, Royal, Office-Line, Office-Doku és Ranger 800/8 modellekhez

Sorozat	Méret	EAN
		40 03482...
↓ RAL-festés ↓		
Diplomat	MTD 740/750	35010 2
	MTD 760	35011 9
	MTD 780	35012 6
Office-Line	1-2 méret	35000 3
Office-Line	Méret 4	35001 0
Office-Line	Méret 6	
Ranger 800/8	Méret 6	35002 7
↓ Brillant-festés ↓		
Diplomat	MTD 740/750	34000 4
	MTD 760	36000 2
	MTD 780	34010 3
Office-Line	1-2 méret	
Office-Doku	Méret 1	35020 1
Royal	Méret 2	
Royal	Méret 4	
Office-Line	Méret 4	35021 8
Office-Doku	Méret 4	
Office-Line	Méret 6	
Royal	Méret 6	35022 5
Ranger 800/8	Méret 6	

#### Példa: RAL-színárnyalatok

(csak Diplomat, Office-Line és Ranger modellekhez)



#### Példa: Brillant színárnyalatok

(minden fent megadott széfmodellhez)



Ön választhat: Valamely RAL vagy Brillant színárnyalatban széfje egyedi példánnyá válik.



Termékábrák: Az illusztrált tartozékok / dekoráció nem képezik a szállítási terjedelem részét.

Speciális festések Széfek és fegyverszekrények 301

A vadászok a természetet óvják. Ugyanakkor fegyvertulajdonosként nagy felelősség hárul rájuk. Fegyvereiket új fegyverszekerény vásárlása esetén egy a DIN/EN 1143-1 szabvány szerint tanúsított modellben kell tárolniuk, amelynek biztonsági kategóriája legalább 0 (N)

BURG-WÄCHTER fegyverszekerények

# Fegyverszekerények vadászok és sportlövészek számára

**A FEGYVERTULAJDONOSOKRA NAGY FELELŐSSÉG HÁRUL.** EZÉRT A VADÁSZOK, SPORTLÖVÉSZEK ÉS SZOLGÁLATIFEGYVER-TULAJDONOSOK SZÁMÁRA ELŐÍRÁS, HOGY FEGYVEREIKET EGY SPECIÁLISAN BIZTOSÍTOTT FEGYVERSEKERÉNYBEN TARTSÁK.

**Hogyan szabályozzák törvényileg a fegyverek biztonságban tartását?** 2017 júliusában a német fegyvertörvény újraírta a fegyverek és lőszer tárolásának szabályait. Ez a törvény a tárolást illetően az „Általános fegyvertörvény-rendelet” (Allgemeine Waffengesetz-Verordnung, röviden: AWaffV) 36. 36-ában szereplő részletes szabályozásra hivatkozik. Azokat a lőfegyvereket, amelyeknek a beszerzése és birtoklása engedélyköteles, kiürítve és egy olyan tárolóban kell őrizni, amely legalább a DIN/EN 1143-1 szabvány előírásainak eleget tesz, és ennek igazolására egy akkreditált szervtől származó tanúsítvánnyal is rendelkezik. Ez azt jelenti, hogy a fegyverszekerényeknek legalább 0. (N) vagy I. biztonsági kategóriával (korlátlan számú fegyver tárolásához) kell rendelkezniük.

**Van különbség a hosszú fegyverekre és a maroklőfegyverekre vonatkozó előírások között?** Igen, korlátlan számú maroklőfegyver esetén általában egy I. biztonsági kategóriába tartozó széf szükséges. Hosszú fegyverek esetében elegendő a 0. (N) biztonsági kategória. A BURG-WÄCHTER kínálatában vannak olyan fegyverszekerények, amelyekben akár nyolc hosszú fegyver is elfér.

**Milyen nyitási lehetőségek állnak rendelkezésre?** A fegyverszekerények esetében is választhat a kulccsal, kóddal vagy ujjlenyomattal történő nyitás közül. A kódok és az ujjlenyomatok nagyobb biztonságot kínálnak. Ha ugyanis egy betörő megtalálja a fegyverszekerényhez tartozó feltűnő kulcsot, akkor a szekerényt is keresni fogja, a fegyvereket pedig el fogja tulajdonítani.

# 6 800 000

fegyvert és fegyveralkatrészt rögzítettek 2023 végén a német fegyvernyilvántartási rendszerben. Az engedélyköteles fegyvereket olyan fegyverszekerényben kell tárolni, amelyek legalább 0. (N) biztonsági kategóriába tartoznak.

# 11 589

magántulajdonban lévő lőfegyvernek veszett nyoma 2023 végéig Németországban. Ez a szám mindössze négy év alatt a duplájára nőtt. Egy fegyverszekerényben azonban biztonságosan lehetett volna tárolni őket.

# 5

## maroklőfegyver

tárolható a 0. (N) biztonsági kategóriájú Magno széfekben. A praktikus KWH 5 maroklőfegyver-tartóval együtt a Magno ideális a maroklőfegyverek biztonságos tárolására.

# 8

## hosszú fegyver

fér el a Ranger 800/8 fegyverszekerényben. A Ranger 800/8 gyári biztonsági jellemzői elektronikus zárral: Nyitási késleltetés, „négy szem” elv, hamis ujj érzékelés, nyitási előzmények. **Nagyobb biztonság** (opcionális): Rablás esetén a riasztóberendezéshez való csatlakozással csendes riasztás is indítható.\*

\* További információk a 276. oldalon





# Maroklőfegyver-szekrény

## Magno ★★★★★



### Értékmegőrző szekrény Magno M 520/M 540

- Lezárás erős henger alakú reteszekkel
- Dossziének megfelelő mélység, állítható polcok
- Tanúsított betörésvédelem az EN 1143-1 szabvány szerint, 0 biztonsági kategória
- Duplafalú szerkezet
- Süllyesztett ajtó, a zár vasalata nem nyúlik túl
- Belső zsanér
- Átmenő hátsó sínek a pántoldalon
- Alap kivételben előkészítés hátsófal rögzítéshez, rögzítő anyagokkal együtt
- Megfelel a német fegyvertörvény 36 §-a szerint követelményeknek, állapot: 07/2017

**Ajánlott tartozékok:**  
KWH 5 maroklőfegyver-tartó habanyagból, a csomag nem tartalmazza, lásd a 305. oldalt.

### S verzió „SecuSafe”

„SecuSafe” páncélozott kéttollú kulcsos biztonsági zár

- VdS által bevizsgált, 1. osztály
- ECB-tanúsított EN 1300 A osztály
- 9 lamellás
- 1 000 000 különböző zárás
- Kiszállítás két kulccsal

**A biztosítási fedezetre vonatkozó információk**  
lásd a 318. oldalt



Cikkszám	EAN	Külső méretek Ma x Sz x Mé mm	Belső méretek Ma x Sz x Mé mm	Ajtó Ma x Sz Nyílás mm	Tömeg kg	Tartalom l
M 520 S	40340 2	360x495x445	245x379x305	245x333	60,0	28,0
M 540 S	40360 0	560x495x445	445x379x305	445x333	80,0	51,0

### E verzió „SecuTronic”

Programozható elektronikus számkombinációs zár „SecuTronic”

- ECB-tanúsított EN 1300 A osztály
- 1 000 000 beállítási lehetőség
- 3 Mignon LR06 AA elemmel



Cikkszám	EAN	Külső méretek Ma x Sz x Mé mm	Belső méretek Ma x Sz x Mé mm	Ajtó Ma x Sz Nyílás mm	Tömeg kg	Tartalom l
M 520 E	40350 1	360x495x445	245x379x305	245x333	60,0	28,0
M 540 E	40370 9	560x495x445	445x379x305	445x333	80,0	51,0

\*Az ábrán látható elektronikus számkombinációs zár 2022 4. negyedévtől kapható!

# Maroklőfegyver-szekrény

## Magno ★★★★★

### Áttekintés

Két különböző méret:



### BURG-WÄCHTER biztonsági szint

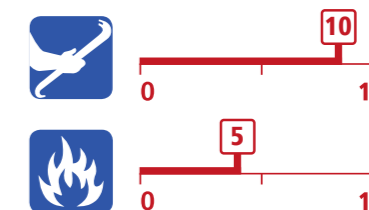

### Tartozékok

Cikkszám	EAN	Ma x Szé x Mé mm	Információ
Kiegészítő polc FB53	40 03482...	10x377x288	Polctartóval együtt

### M 520 S és M 540 S széfekhez való pótkulcsok

Cikkszám	EAN	Információ
Minta szerint	40 03482...	Kulcshossz 80 mm

# Maroklőfegyver-tartó

## KWH 5

### KWH 5

Maroklőfegyver-tartó max. öt maroklőfegyverhez

- Robusztus habanyagból
- A maroklőfegyver-széf alkalmazáshoz (pl. BURG-WÄCHTER Magno M 520 és M 540)

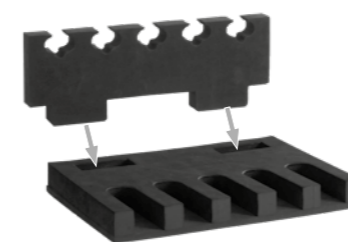

Szerelés



KWH 5

Cikkszám	EAN	Ma x Szé x Mé mm	Tömeg kg
KWH 5	40380 8	130x335x230	0,16

# Fegyverszekrény

## Ranger N



### Ranger N 5

#### 0 BIZTONSÁGI KATEGÓRIA

- Bevizsgált és az ECB szerint ellenőrzött biztonság
- Tanúsított betörésvédelem az EN 1143-1 szabvány szerint
- Háromfalú test
- Duplafalú ajtó
- Stabil háromoldalú lezárás 25 mm vastag, henger alakú reteszekkel
- Átmenő hátsó sínek a pántoldalon
- Alapkitelben előkészítés hátsófali rögzítéshez, rögzítő anyagokkal együtt, középre igazított
- Nagyobb biztonság: nem visszaállítható dupla vészhelyzeti reteszelő rendszer az ajtó mechanikáján belül
- Az ajtó belső oldalában tisztítórúd tartóval és tárolórecesszel
- Úrtartalom: Max. 5 hosszú fegyverhez és lőszerhez
- Megfelel a német fegyvertörvény 36 §-a szerint követelményeknek, állapot: 07/2017

### S verzió „SecuSafe“

#### „SecuSafe“ páncélozott kéttollú kulcsos biztonsági zár

- VdS által bevizsgált, 1. osztály
- ECB-tanúsított EN 1300 A osztály
- 9 lamellás
- 1 000 000 különböző zárás
- A zár vasalata nem nyúlik túl
- Kiszállítás két kulccsal
- A csere- és pótkulcsokról részletes tájékoztatást kérésre tudunk nyújtani



Cikkszám	EAN	Külső méretek Ma x Sz x Mé	Belső méretek Ma x Sz x Mé	Ajtó Ma x Sz	Tömeg	Fegyver
Ranger N 5 S	40 03482... 39490 8	mm 1304x372x368	mm 1250x294x263	Nyílás mm 1224 x 235	kg 105	darab 5

### E verzió „SecuTronic“

#### Elektronikus számkombinációs zár

- ECB-tanúsított EN 1300 A osztály
- 1 000 000 beállítási lehetőség
- 3 Mignon LR06 AA elemmel
- A zár vasalata 3 mm-rel túlnyúlik



Cikkszám	EAN	Külső méretek Ma x Sz x Mé	Belső méretek Ma x Sz x Mé	Ajtó Ma x Sz	Tömeg	Fegyver
Ranger N 5 E	40 03482... 39500 4	mm 1304x372x368	mm 1250x294x263	Nyílás mm 1224 x 235	kg 105	darab 5

# Fegyverszekrény

## Ranger N



### Ranger N 7

#### 0 BIZTONSÁGI KATEGÓRIA

- Bevizsgált és az ECB szerint ellenőrzött biztonság
- Tanúsított betörésvédelem az EN 1143-1 szabvány szerint
- Háromfalú test
- Duplafalú ajtó
- Stabil háromoldalú lezárás 25 mm vastag, henger alakú reteszekkel
- Átmenő hátsó sínek a pántoldalon
- Alapkitelben előkészítés hátsófali rögzítéshez, rögzítő anyagokkal együtt, középre igazított
- Nagyobb biztonság: nem visszaállítható dupla vészhelyzeti reteszelő rendszer az ajtó mechanikáján belül
- Az ajtó belső oldalában tisztítórúd tartóval és tárolórecesszel
- Úrtartalom: Max. 7 hosszú fegyverhez és lőszerhez
- Megfelel a német fegyvertörvény 36 §-a szerint követelményeknek, állapot: 07/2017

### S verzió „SecuSafe“

#### „SecuSafe“ páncélozott kéttollú kulcsos biztonsági zár

- VdS által bevizsgált, 1. osztály
- ECB-tanúsított EN 1300 A osztály
- 9 lamellás
- 1 000 000 különböző zárás
- A zár vasalata nem nyúlik túl
- Kiszállítás két kulccsal
- A csere- és pótkulcsokról részletes tájékoztatást kérésre tudunk nyújtani



Cikkszám	EAN	Külső méretek Ma x Sz x Mé	Belső méretek Ma x Sz x Mé	Ajtó Ma x Sz	Tömeg	Fegyver
Ranger N 7 S	40 03482... 39510 3	mm 1304x472x368	mm 1250x394x263	Nyílás mm 1224 x 335	kg 121	darab 7

### E verzió „SecuTronic“

#### Elektronikus számkombinációs zár

- ECB-tanúsított EN 1300 A osztály
- 1 000 000 beállítási lehetőség
- 3 Mignon LR06 AA elemmel
- A zár vasalata 3 mm-rel túlnyúlik



Cikkszám	EAN	Külső méretek Ma x Sz x Mé	Belső méretek Ma x Sz x Mé	Ajtó Ma x Sz	Tömeg	Fegyver
Ranger N 7 E	40 03482... 39520 2	mm 1304x472x368	mm 1250x394x263	Nyílás mm 1224 x 335	kg 121	darab 7

Lépcsőn történő kényelmes szállításhoz az ajtó kiszerezhető.

A biztosítási fedezetre vonatkozó információk lásd a 318. oldalt

# Fegyverszekrény

## Ranger 800/8



A biztosítási fedezet-re vonatkozó információk lásd a 318. oldalt

### Ranger 800/8

#### I BIZTONSÁGI KATEGÓRIA

- Bevizsgált és az ECB szerint ellenőrzött biztonság
- Tűz elleni védelem, tanúsított betörésvédelem az EN 1143-1 szabvány szerint
- Duplafalú test és ajtó
- Stabil háromoldalú lezárás 28 mm vastag, henger alakú reteszekkel
- Beállítható belmagasság a kivehető polcig: 1220 mm
- Belső rész magassága: 100 mm
- Kiegészítő merev henger alakú reteszek a zsanér felőli oldalon

- Az ajtó belső oldalában tisztítórúd tartóval és tárolórekeszsel
- Alap kivételben előkészítés a padlólemezhez történő rögzítéshez, rögzítő anyagokkal együtt
- Nagyobb biztonság: nem visszaállítható, vész helyzetben automatikusan reteszelő rendszer az ajtó mechanikáján belül
- Megfelel a német fegyvertörvény 36 §-a szerint követelményeknek, állapot: 07/2017
- **Egyedi festéssel is (lásd a 300. oldalt)**



### K verzió „SecuSafe“

#### Állítható, páncélozott, kéttollú kulcsos biztonsági zár

- VdS által bevizsgált, 2. osztály
- ECB-tanúsított EN 1300 B osztály
- 10 lamellás, kulcs csak zárt állapotban vehető ki

- Kiszállítás két kulccsal
- 50 millió különböző zárás
- Nagyobb a biztonság a kulcs elvesztése esetén: azonnal átállítható új zárásra
- A zár vasalata 25 mm-rel túlnyúlik
- A csere- és pótkulcsokról részletes tájékoztatás a 287. oldalon található



Cikkszám	EAN	Külső méretek Ma x Sz x Mé	Belső méretek Ma x Sz x Mé	Tömeg	Fegyver
	40 03482...	mm	mm	kg	darab
Ranger 800/8 K	41480 4	1486x641x554	1336x498x370	265	8

### E FP verzió „SecuTronic“

#### Programozható elektronikus számkombinációs zár ujjlenyomat olvasó modullal

ECB-tanúsított, A osztály

- Grafikus kijelző 1 rendszergazdai és akár 9 felhasználói kóddal valamint akár 20 ujjlenyomattal
- Az exkluzív, tanúsított kényelmi nyitás csak egyetlen ujjlenyomattal vagy opcionálisan numerikus kóddal

- A leolvasó „Fake Finger Detection” rendszerrel rendelkezik – ez az élőujj felismerés azonosításkor kizárja a hamis ujjlenyomatot
- 4 Mignon LR06 AA elemmel
- A zár vasalata 50 mm-rel túlnyúlik
- **Nagyobb biztonság:** Nyitási késleltetés, letiltási idő, csendes riasztás (opcionális), „négy szem” elv, készüléksoftver frissítése microSD-kártyával



Cikkszám	EAN	Külső méretek Ma x Sz x Mé	Belső méretek Ma x Sz x Mé	Tömeg	Fegyver
	40 03482...	mm	mm	kg	darab
Ranger 800/8 E FP	41490 3	1486x641x554	1336x498x370	265	8

# Fegyverbiztonság

## Maroklőfegyverek, hosszú fegyverek és lőszer

Mit szeretne lezárni?	Mit ír elő a törvény?	A mi tippünk!
Csak lőszer	Acéllemez ház osztályozás nélkül	Legalább egy bútorszéf a <a href="#">Point-sorozat</a> vagy <a href="#">Pure-Safe</a>
Max. öt maroklőfegyver és lőszer	Biztonsági ház az EN 1143-1 szabvány szerint, 0 biztonsági kategória	Értékmegőrző szekrények <a href="#">Karát MT 640–660</a> (0. biztonsági kategória) <a href="#">Magno M 520–540</a> (0. biztonsági kategória)
Max. tíz maroklőfegyver és lőszer	Biztonsági ház az EN 1143-1 szabvány szerint, 0 biztonsági kategória, min. 200 kg vagy I biztonsági kategória	Értékmegőrző szekrények <a href="#">Diplomat MTD 740–780</a> (I. biztonsági kategória) <a href="#">Office-Line 811–816</a> (I. biztonsági kategória)
Korlátlan számú maroklőfegyver lőszerrel	Biztonsági ház a DIN EN 1143-1 szabvány szerint, I biztonsági kategória	Értékmegőrző szekrények <a href="#">Diplomat MTD 740–780</a> (I. biztonsági kategória) <a href="#">Office-Line 811–816</a> (I. biztonsági kategória)
Korlátlan számú hosszú fegyver lőszerrel	Biztonsági ház a DIN EN 1143-1 szabvány szerint, 0 biztonsági kategória	Fegyverszekrények <a href="#">Ranger N 5/N 7</a> (0. biztonsági kategória) <a href="#">Ranger 800/8</a> (I. biztonsági kategória)
Korlátlan számú hosszú fegyver és maroklőfegyver lőszerrel	Biztonsági ház a DIN EN 1143-1 szabvány szerint, I biztonsági kategória	Fegyverszekrény <a href="#">Ranger 800/8</a> (I. biztonsági kategória)

### Akinek fegyvere van, arra nagy felelősség hárul!

#### A fegyverek és lőszer tárolására 2017 júliusa óta új szabályozás vonatkozik.

Az új német fegyvertörvény a tárolást illetően az „Általános fegyvertörvény-rendelet” (Allgemeine Waffengesetz-Verordnung, röviden: AWaffV) 36. §-ában szereplő részletes szabályozásra hivatkozik.

Azokat a lőfegyvereket, amelyek megvásárlása és birtoklása engedélyköteles, töltetlen állapotban és olyan tárolóban kell őrizni, amely:

1. legalább a DIN/EN 1143-1 szabvány szerinti a 0 (N) biztonsági kategória követelményeinek megfelel.
2. Ennek igazolására, rendelkezik egy akkreditált szerv, pl. ECB vagy VdS, tanúsítványával.

### Megjegyzés a kulcsos zárral ellátott fegyverszekrényekről

Egy nemrégiben hozott ítélet (OVG NRW, 2023.08.30. - 20 A 2384/20) szerint a fegyverszekrények kulcsait legalább azonos biztonsági kategóriájú széfben kell tárolni. (Pl. egy I. biztonsági kategóriájú fegyverszekrény kulcsa egy I. biztonsági kategóriájú széfben.)

Ezért válasszon elektronikus kóddal vagy ujjlenyomat-zárral ellátott fegyverszekrényt, amikor újat vásárol! Ez azt jelenti, hogy a fegyvertulajdonosoknak nem kell további széfet vásárolniuk a fegyverszekrény kulcsainak biztonságos őrzéséhez.



BURG-WÄCHTER széf tartozékok

# A frissítés az Ön széfjéhez



## Lehet egy kicsivel több?

Az új széfekre vonatkozó egyedi kérések nem ritkák. Így például Ön választhatja ki a színt és a kiegészítő funkciókat. Szívesen megvalósítjuk a széfjeinkkel kapcsolatos kívánságait!

A biztonságnak nem kell mindig egérszürkének lennie. Akár otthon, akár a munkahelyen: A kedvenc színében egyedileg festett modelljeinkkel széfje igazi szemet gyönyörködtető lesz, és tökéletesen illeszkedik

személyes hangulatához. Válasszon a Diplomat, Office, Royal és Ranger 800/8 modellek közül, és tegye egyedivé a színekkel, valamint a praktikus és elegáns belső felszerelésekkel! Végül is egy széf általában évekig

vagy akár évtizedekig elkíséri Önt. Így értékei, papírjai és nagyon különleges személyes emlékei mindig optimális védelmet élveznek.

## Tartozékok Különleges fényezés, kulcstáblák

### Speciális festések

Egy modern széf több lehet, mint az értéktárgyak biztonságos tárolására alkalmas hely.

Az Ön által választott kiváló minőségű színre festve a széf szemet gyönyörködtető lesz az otthoni négy fal között. Diplomat, Royal, Office-Line, Office-Doku és Ranger 800/8 széf sorozatainkat az Ön által kiválasztott színre festjük. Mérettől függetlenül. Az összes RAL és Brillant színárnyalatból választhat. Így biztosan megtalálja kedvenc színét.



Cikkszám

EAN

40 03482...

Speciális festések

Ez a cikk kérésre elérhető!

### Praktikus kihúzható panelek az Office-Line széfekhez

Bérbeadók és ingatlankezelők számára vagy a kereskedelmi szektorban

Különböző területeken kell egyidejűleg nagy számban kulcsokat kezelni és biztonságosan megőrizni. Ehhez tökéletes megoldást kínálnak az Office-Line sorozat praktikus kihúzható táblái. Kérésre a 4-es méretű értékmegőrző szekrény (804, 814 és 824-es modell) kulcstároló széffé szerelhető. Ez azt jelenti, hogy a kulcsok nemcsak biztonságosak, hanem áttekinthetően tárolhatók is. A belső berendezésben három erős, teleszkóposan kihúzható tartóra szerelt 480 akasztót tartalmaz. Ezek teljesen kihúzhatók. A könnyen áttekinthető elrendezésnek és a számozott horgoknak köszönhetően a kulcsok kezelője másodpercek alatt megtalálhatja a kívánt kulcsot.

Jól rendszerezve:  
Az Office-Line széfjeinek praktikus kihúzható kulcs-tartóival gyorsan megtalálja a megfelelő kulcsot.



Tartozékok Office-Line széfekhez

Cikkszám

EAN

40 03482...

Office-Line kihúzható panelek

Ez a cikk kérésre elérhető!

## Tartozékok

### Széf belső berendezése



MTD 740 E FP és TR 740

MTD 750 E FP és TR 760

MTD 760 E FP és TR 750



MTD 780 E FP és TR 760

### Finom belső felszerelések a Diplomat széfsorozathoz

#### Exkluzív belső tér jellegzetes tölgyfa megjelenéssel és LED világítással

- Pontosan az MTD 740, 750, 760 és 780 páncélszekrényekhez készült
- Megkönnyíti az ékszerek, órák és papírok áttekinthető tárolását
- Mérettől függően egy és három sima futású fiók áll rendelkezésre
- Kiváló minőségű tölgyfából készült fiókok és polcok
- Tölgyfurnérból készült ajtófurnér (MTD 780-as méret furnér nélkül)
- Energiatakarékos LED világítás az optimális áttekinthetőség és használat érdekében
- A szabványos mappák minden méretéhez a papírok biztonságos tárolása érdekében

Tartozékok  
Diplomat széfekhez

Cikkszám	EAN	Külső méretek Ma x Sz x Mé	Irattartó rekesz Ma x Sz x Mé	Fiókok Ma x Sz x Mé	Tömeg
	40 03482...	mm	mm	mm	kg
TR 740 belső berendezés	37963 9	249,5x364x280	118x332x280	80x195x280	5,8
TR 750 belső berendezés	37964 6	339x364x280	109x332x280	80x195x280	7,3
TR 760 belső berendezés	37965 3	493x364x280	461x119,5x280	80x195x280	9,2

## Tartozékok

### Széf talpazat, kulcstartó tábla



#### Széf talpazat S 700

Széf talpazat a széf kényelmes használatához, anélkül, hogy ehhez le kellene hajolnia

- Kiváló minőségű fából
- További tárolóhely a talpazatban
- Állítható polccal, akár hét magasságban is beállítható az egyéni igények szerint
- Kényelmes nyitás könnyen járó szárnyas ajtóval
- A talpazat teteje pontosan megfelel a Diplomat sorozat széfjei alapterületének
- A szín megfelel az MTD Diplomat standard ezüstmetál színének
- Terhelhetőség: 180 kg
- Talpazat az MTD 740, 750 + 760 modellekhez



Cikkszám	EAN	Külső méretek Ma x Sz x Mé	Belső méretek Ma x Sz x Mé	Ajtó Ma x Sz	Tömeg	Tartalom
	40 03482...	mm	mm	Nyílás mm	kg	l
S 700 széf talpazat	37962 2	730x500x462	573x463x418	608x495	27	110

#### Kulcstartó tábla SB 700/16 Ni

Robusztus kulcstartó tábla a széfekbe való praktikus integráláshoz

- Akár 16 kulcs/kulcsköteg biztonságos és rendezett tárolása
- Kiváló minőségű rozsdamentes acélból készült, mindkét oldalán csiszolva
- Nincs többé szükség külön kulcstároló széfre
- Ideális megoldás cégek, igazgatási helyiségek és autókölcsönzők számára
- Minden mappamélységű széfhez, hosszában és keresztben is használható
- Számok a kulcsszámozáshoz és a logóhoz kiváló minőségben gravírozva, így nem kopnak el
- magasság: 300 mm, Szélesség: 280 mm, Tömeg: kb. 1,3 kg



Cikkszám	EAN	Külső méretek Ma x Sz	Tömeg
	40 03482...	mm	kg
SB 700/16 Ni kulcstartó tábla	37961 5	300 x 280	1,3

## Tartozékok

### Széftalapat, kulcstartó tábla



#### Tűzálló páncélszekrény FB500

Tökéletes megerősített védelem tűzállósággal nem rendelkező széfek vagy irattároló szekrények számára

- DIN A4 fekvő formátumhoz
- Víztaszító
- Akár 500 ív papír + további dokumentumok, például útlevelek vagy hasonlók tárolására is alkalmas.
- Kiváló minőségű műanyagból készült, alumínium bevonattal, üvegszálás anyaggal megerősítve
- Hordozófogantyúval és hordozószíjjal felszerelve, ideális megoldás pl. papírok vagy notebookok szállításához
- Könnyen nyitható és zárható a könnyű járású cipzárral és a széles tépőzárral
- Tökéletes megerősített védelem tűzállósággal nem rendelkező széfek vagy irattároló szekrények számára

Cikkszám	EAN	Külső méretek Ma x Sz x Mé	Úrtartalom	Tömeg
FB500	40 03482... 23700 7	mm 280 x 350 x 40	darab papír 500	kg 0,35



#### Tresor-Licht S-Light 200



A széf belsejébe történő beszereléshez

- Intelligens fény mozgásérzékelővel (mágneses)
- Állítható fényszínnek meleg fehér, nappali fény, hideg fehér (3000K/ 4000K/ 6000K)
- Állítható fényerő
- Szín: Ezüst
- Újra töltés USB-C töltőkábellel
- IP20
- Az első használat előtt tölts fel teljesen a készüléket, hogy ne károsítsa a normál működést.
- A csomag tartalma: Útmutató, széf lámpa, ragasztópárna a nem mágneses felületekre való rögzítéshez, USB-C töltőkábel





Cikkszám	EAN	Külső méretek Ma x Sz x Mé	lumen	Tömeg
S-Light 200	40 03482... 37966 0	mm 40 x 200 x 10	3000K/ 4000K/ 6000K	kg 0,03

## Zárrendszerek

### Kéttollú kulcsos zár

Szint	Kivitel	Tanúsítvány	Speciális jellemzők	Sorozat	Oldal
 0 3 12	K	–	6 lamellás	PS 110 - 130 K P 1-3 K PS 120 K EWS P 2 K EWS PSW 110 - 130 K PW 1-3 K	250 256 251 257 267 268
 0 8 12	K SecuSafe	VdS által bevizsgált ECB-tanúsított EN 1300 1/A osztály	9 lamellás 1 000 000 különböző zárás	H 210-240 K CW 5 350 K CL 410-460 K DS 415-445 K M 520-540 K Ranger N 5/7 K	246 266 238 234 230 306
 0 12 12	K SecuSafe	VdS által bevizsgált ECB-tanúsított, EN 1300 2/B osztály	10 lamellás, átállítható kulcs csak zárt állapotban vehető ki, 50 000 000 különböző zárás	C 310-340 K WT 614-616 K MTD 740-780 K MT 640-660 K Ranger 800/8 K OL 801-806 K OL 811-816 K OL 821-826 K OD 821-824 K Royal 532-536 K Royal 542-546 KK	242 263 222 226 308 284 285 286 288 298 298

### Elektronikus számkombinációs zár

Szint	Kivitel	Tanúsítvány	Speciális jellemzők	Sorozat	Oldal
 0 4 12	E	–	Főkód, felhasználói kód és vésznyitó zár	PS 110 - 140 E P 1-4 E PS 110 - 130 E KA P 1-3 E KA PS 130 E LAP P 3 E Lap PSW 120 - 130 E PW 2-3 E PS 120 E EWS P 2 E EWS	250 256 253 259 252 258 267 268 251 257
 0 8 12	E SecuTronic	ECB-tanúsított, EN 1300 A osztály	1 000 000 beállítási lehetőség	H 210-240 E WT 613 E M 520-540 E Ranger N 5/7 E	246 265 230 306
 0 10 12	E SecuTronic	ECB-tanúsított EN 1300 A osztály	1 000 000 beállítási lehetőség 1 rendszergazdai és 1 felhasználói kód	CL 410-460 E C 310-340 E	238 242
 0 10 12		ECB-tanúsított EN 1300 B osztály	1 rendszergazdai és 9 felhasználói kód	WTD 710 5-6	262

# Zárrendszerek, BURG-WÄCHTER besorolások

## Elektronikus számkombinációs zár ujjlenyomat olvasóval

Szint	Kivitel	Tanúsítvány	Speciális jellemzők	Sorozat	Oldal			
		-	Főkód, felhasználói kód és vésznyitó zár	PS 120 - 140 E FP	250			
				P 2 - 4 E FP	256			
				PS 130 E FP LAP	252			
				P 3 E FP LAP	258			
		ECB-tanúsított EN 1300 A osztály	1 000 000 beállítási lehetőség 1 rendszergazdai kód max. 9 felhasználói kód, valamint 20 ujjlenyomat	MTD 740 - 780 E FP	222			
				MT 640 - 660 E FP	226			
				WT 614 - 616 E FP	263			
				DS 415 - 445 E FP	234			
				Ranger 800/8 E FP	308			
				OL 801 - 806 E FP	284			
				OL 811 - 816 E FP	285			
				OL 821 - 826 E FP	286			
				OD 821 - 824 E FP	286			
						ECB-tanúsított EN 1300 B osztály	1 000 000 beállítási lehetőség 1 rendszergazdai kód max. 9 felhasználói kód, valamint 20 ujjlenyomat	Royal 532-536 E FP
	ER FP (redundáns)	1 000 000 beállítási lehetőség 1 rendszergazdai kód max. 9 felhasználói kód, valamint 20 ujjlenyomat	Royal 542-546 E FP					298

## BURG-WÄCHTER osztályba sorolások

A BURG-WÄCHTER széfek a legújabb gyártási technológia alkalmazásával készülnek, és a termékek nemzetközileg elismertek.

★★★★★ **Nagyon erős védelem**

A BURG-WÄCHTER vállalat a **Német Gép- és Berendezés Gyártók Szövetségének** (VDMA) és az Európai Biztonsági Rendszerek Szövetségének (ESSA e.V) a tagja.

★★★★★ **Fokozott védelem**

★★★★★ **Erős védelem**

Technikai átállásnál az egyes fal- és otthoni széfek méretében és konstrukciójában történő változtatás jogát fenntartjuk.

★★★★★ **Fokozott alapvédelem**

★★★ **Alapvédelem**

# Biztosítási fedezet, tanúsítvány



A VdS ellenőrzi és tanúsítja a biztonsággal kapcsolatos termékeket. A BURG-WÄCHTER SecuSafe és SecuTronic széfzárjai magas szintű ellenállási értékekkel rendelkeznek a megvizsgált zárkategóriákban. A záruk pontos leírása és osztályozása a 315/316. oldalon található A VdS minőségi jelölés egyet jelent a minőséggel és megbízhatósággal.



Sok BURG-WÄCHTER széf eleget tesz az EN 1143-1 és/vagy EN 1047-1 európai szabványok követelményeinek. Ezt a European Certification Board Security System (EN 45011 szerinti tanúsítási hely) ECB-tanúsítványai igazolják.

Az ECB-tanúsítvány évente többszöri, előzetes bejelentés nélkül elvégzett ellenőrzést jelent a gyártóhelyeken. Ez garantálja az egyenletes minőségi szintet.



Az ezzel a minőségi jelöléssel ellátott széfek teljesítik a 24992. számú egyesületi lap műszaki előírásait (1995. májusi állapot). A BURG-WÄCHTER vállalat tagja a frankfurti székhelyű Német Gép- és Berendezésgyártók Szövetségének (VDMA).



Ez a címke azt tanúsítja, hogy a BURG-WÄCHTER terméket alapos tesztelésnek vetették alá a tesztlaboratóriumban. Annak érdekében, hogy Ön kedvező árú széfek vásárlásánál is megbízható minőséget kapjon.



Ezekre a széfekre a különösen magas szintű tűzállóság jellemző.

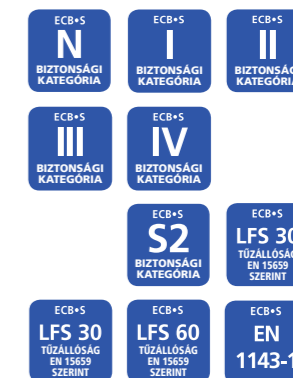

A következő oldalon megadott összegek nem kötelező érvényű, irányadó biztosítási értékek. Azt javasoljuk, hogy a biztosítóval folytatott megbeszélés során a legkedvezőbb besorolást adja meg.

Sok összeg megduplázható, ha az értéktárolót a kölni VdS Schadensverhütung GmbH által elismert betörésjelző rendszerrel felügyelik.

\* Az eltérő biztosítási feltételek miatt erről egyeztetni szükséges a biztosítóval. A VHB 2021 (háztartási biztosítási feltételek pl. HUK Coburg) szerinti biztosítás már tartalmazza a következők biztosítási fedezetét:

- max. 3000 euró készpénzre
- max. 20000 euró okiratokra, takarékbetétekre és egyéb értékpapírokra
- max. 40.000 euró ékszerekre, bélyegekre, érmékre stb.

A biztosítóval folytatott tanácsadói megbeszélés során egy megfelelően magasabb szintű biztosítási fedezet érhető le.

- Az 1000 kg-nál kisebb tömegű szekrények horgonyzó szerkezettel vannak felszerelve, és azokat a szerelési útmutatónak megfelelően rögzíteni kell. Minden ECB/S/VdS által elismert értéktárolóhoz mellékelünk egy üzemeltetési és szerelési útmutatót.

- A kulcsok őrzésére vonatkozó záradék, ill. a kulcsok ellopásának nagyfokú kockázata miatt javasoljuk a számkombinációs zárral történő biztosítást. A BURG-WÄCHTER széfek rendelkezhetnek elektronikus számkombinációs zárral így növelheti zárral ezek a védelmet.
- Gondoljon arra, hogy minél biztonságosabb a széfe, annál kedvezőbbek a biztosítási fedezetek.

# Biztosítási fedezet

## Biztosítási összegek Európában

### EN 14450 biztonsági szekrények/EN 1143-1 értéktárolók

Biztosítási összegek áttekintése 1000 €-ban (középtételek) egyes európai országokban	EN 14450		EN 1143-1					
	S1	S2	0	I	II	III	IV	V
Belgium (készpénz)	2,5	5	7	10	25	45	75	125
Dánia (betörésjelző nélkül, DKK)	n.a.	n.a.	15	40	60	200	500	900
Dánia (betörésjelzővel, DKK)	n.a.	n.a.	30	80	120	600	1500	n. a.
Németország, privát szféra ügyfél (betörésjelző nélkül)	5	20	40	65	100	200	400	n. a.
Németország, privát terület	5	20	80	130	200	400	800	n. a.
Németország, kereskedelmi/ipari terület (betörésjelző nélkül)	n. a.	n. a.	10	20	50	100	150	250
Németország, kereskedelmi/ipari terület (betörésjelzővel)	n. a.	n. a.	20	40	100	200	300	500
Franciaország	1,5	3	8	25	35	55	110	200
Nagy-Britannia*	£2	£4	£6	£10	£17,5	£35	£60	£100
Hollandia (készpénz)	2,5	5	7	10	25	45	75	125
Ausztria, privát terület (betörésjelző nélkül)	5	20	20	65	100	200	400	n. a.
Ausztria, privát terület (betörésjelzővel)	5	20	40	130	200	400	800	n. a.
Ausztria, kereskedelmi/ipari terület (betörésjelző nélkül)	n. a.	n. a.	10	20	50	100	150	250
Ausztria, kereskedelmi/ipari terület (betörésjelzővel)	n. a.	n. a.	20	40	100	200	300	500
Norvégia (NOK)	n. a.	n. a.	50	100	150	200	500	740
Norvégia (EX-tanúsítvánnyal)	n. a.	n. a.	n. a.	n. a.	n. a.	n. a.	62	112
Svédország (SEK)	n. a.	n. a.	50	80	140	210	350	550
Szlovénia (betörésjelző nélkül)	5	8	10	20	50	100	150	200
Szlovénia (betörésjelzővel)	n. a.	n. a.	20	40	100	200	300	500
Magyarország (betörésjelző nélkül) 1 000 000 forintban	1,5	2,5	5	8	20	70	120	300
Magyarország (betörésjelzővel) 1 000 000 forintban	3	5	10	16	40	n. a.	n. a.	n. a.

(Megjegyzés: A biztosítási összegekre 1000 €-ban megadott átlagértékek - hacsak más adatok nem igazolják - mind a privát mind a kereskedelem és ipar területén érvényesek) n.a.: Not applicable EMA: Betörésjelző berendezés EX: Robbanószerekkel való támadások elleni védelem

\* Biztosítási összegek ECB-S szerint - ezek eltérhetnek az AIS szerinti összegektől

## Belső helykihasználás

### Diplomat



MTD 740  
Polcok: 1  
(sz. 366 x mé. 483)

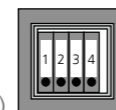

MTD 750  
Polcok: 1  
(sz. 366 x mé. 483)

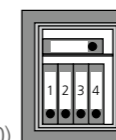

MTD 760  
Polcok: 2  
(sz. 366 x mé. 480)

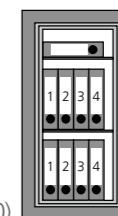

MTD 780  
Polcok: 2  
(sz. 366 x mé. 480)

### Karat



MT 640  
Polcok: 1  
(sz. 346 x mé. 283)



MT 660  
Polcok: 1  
(sz. 346 x mé. 283)

### City-Line – Home-Safe



C 310/H 210  
Polcok: 1  
(sz. 336 x mé. 286)

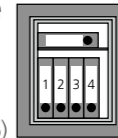

C 340/H 240  
Polcok: 1  
(sz. 347 x mé. 290)

### Magno – Dual-Safe – Combi-Line

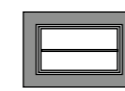

CL 410  
DS 415  
Fachböden: 1  
(B 315 x 230)

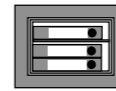

M 520  
CL 420  
DS 425  
Polcok: 1  
(sz. 377 x mé. 288)

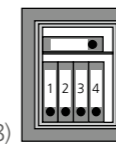

M 540  
CL 440  
DS 445  
Polcok: 1  
(sz. 377 x mé. 288)

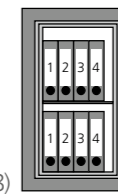

CL 460  
Polcok: 1  
(sz. 377 x mé. 288)

### Point-Safe – Pure-Safe

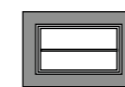

P 2/PS 120  
Polcok: 1  
(sz. 336 x mé. 239)

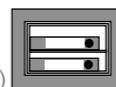

P 3/PS 130  
Polcok: 1  
(sz. 316 x mé. 293)



P 4/PS 140  
Polcok: 1  
(sz. 496 x mé. 293)

### Royal



Méretek 2  
Polcok: 1  
(sz. 542 x mé. 365)

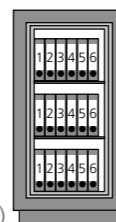

Méretek 4  
Polcok: 2  
(sz. 542 x mé. 365)

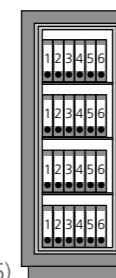

Méretek 6  
Polcok: 3  
(sz. 542 x mé. 365)

### Office-Line – Office-Doku



OL 801/811/821  
Polcok: 1  
(sz. 495 x mé. 345)

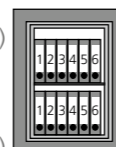

OD 821  
Polcok: 1  
(sz. 495 x mé. 325)

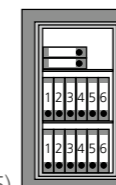

OL 802/812/822  
Polcok: 1  
(sz. 495 x mé. 345)

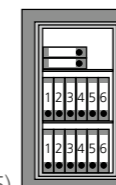

OL 804/814/824  
Polcok: 2  
(sz. 495 x mé. 345)

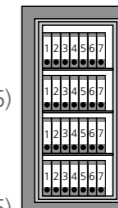

OL 806/816/826  
Polcok: 3  
(sz. 495 x mé. 345)



# Smart Home

AZ INNOVATÍV, HÁLÓZATBA KAPCSOLT BURGSMART PROTECT RIASZTÁSI KOMPONENSEK VÉDELMET NYÚJTANAK ÉS RUGALMAS, AUTOMATIZÁLT ESEMÉNYFORGATÓKÖNYVEKET TESZNEK LEHETŐVÉ. A BURGCAM KAMERÁKKAL KOMBINÁLVA ELLENŐRIZHETI A RIASZTÁSOKAT, ÉS AZONNAL REAGÁLHAT AZOKRA.

Bevezetés Smart Home	324
BURGS <span>ma</span> rt PROTECT	325
PIR mozgásérzékelő	325
Érintésjelző	325
Szirénák	326
Vízjelző	326
Csatlakozóaljzat-betét	327
BURGS <span>ma</span> rt alkalmazás	327
Biztonsági kamerák BURGC <span>am</span>	328
App BURGC <span>am</span> Pro	331



Smart Home

## Smart Home

### BURGsmart PROTECT, BURGcam

## Innovatív hálózatba kapcsolás – az Ön biztonságáért!

Az intelligens **BURGsmart PROTECT** komponensek regisztrálják az ajtókon és ablakokon történő betörési kísérleteket vagy az olyan veszélyeket, mint a vízbehatolás. Természetesen nem számít, hogy Ön a helyszínen tartózkodik-e - a BURGsmart alkalmazással bárhol elérheti az üzeneteket az interneten keresztül. A BURGcam Light kamerával vagy a Door eGUARD DG8500-zal együtt mindent szem előtt tarthat.

Akár beltéren, akár kültéren, a BURGcam sorozat nagy felbontású WLAN-kameráival mindent kézben tarthat otthona körül. Az ingyenes BURGcam alkalmazással hozzáférhet a BURGcam videokamerák felvételeihez, bárholonnan.



## BURGsmart PROTECT

### PIR mozgásérzékelő, érintésjelző



#### Motion 2012

**WLAN PIR mozgásérzékelő hőmérséklet- és páratartalom méréssel**

- Működés 2x CR123A elemmel vagy micro USB kábellel + tápegységgel (a tápegység nem tartozék).
- Kompatibilis a 2.4 GHz WLAN (IEEE 802.11b/g/n) hálózattal
- A működéshez internetkapcsolat szükséges
- Szabotázs és manipuláció elleni védelem
- Önállóan vagy a BURGsmart PROTECT készülékekkel együtt használható.

Üzemi feszültség	5V DC (USB)
Max. bemenőteljesítmény	2x CR123A
Max. készenléti idő	Max. 9 hónap
Érzékelési tartomány	kb. 120°
Átviteli frekvencia	2.4 GHz WLAN
Működési hőmérséklet	0°C - +40°C
Tömeg	85 g (elemmel)
Méret	56x56x68 mm (Ma x Szé x Mé)

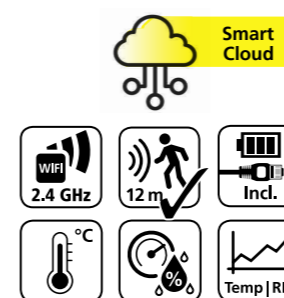

Cikkszám	EAN	CSE	Információ
MOTION 2012	40 03482...	3 1	Elemmel együtt



#### Contact 2032

**WLAN kontaktérzékelő ajtóhoz és ablakhoz**

- Működés 2x AA LR6 1,5 V-os elemmel, akár három év készenléti idővel.
- Csavar nélküli felszerelés
- Kompatibilis a 2.4 GHz WLAN (IEEE 802.11b/g/n) hálózattal
- A működéshez internetkapcsolat szükséges
- Önállóan vagy a BURGsmart PROTECT készülékekkel együtt használható.

Üzemi feszültség	DC 3V
A telepek típusa	2 db AA LR6 1,5V elem
Max. készenléti idő	Max. 3 év
Átviteli frekvencia	2.4 GHz WLAN
Működési hőmérséklet	0°C - +40°C
Tömeg	95 g (elemmel)
Méret	Jelzőkészülék: 84x44,5x13,2 mm (Ma x Szé x Mé) Mágnes: 84x21,1x13,2 mm (Ma x Szé x Mé)

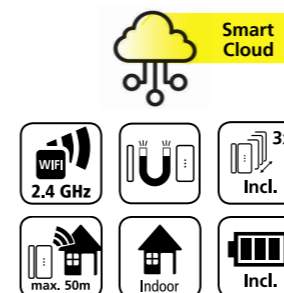

Cikkszám	EAN	CSE	Információ
CONTACT 2032	40 03482...	7 1	A csomag tartalmazza az elemet és a falc kiegyenlítését

# BURGsmart PROTECT

## Sziréna, vízjelző



### Noise 2162

#### WLAN-os riasztósziréna hőmérséklet- és páratartalom méréssel

- Működés 2x CR123A elemmel vagy micro USB kábellel + tápegységgel (a tápegység nem tartozék).
- 18 hang választható, 90 dB-ig terjedő hangerővel
- Kompatibilis a 2.4 GHz WLAN (IEEE 802.11b/g/n) hálózattal
- A működéshez internetkapcsolat szükséges
- Önállóan vagy a BURGsmart PROTECT készülékekkel együtt használható.

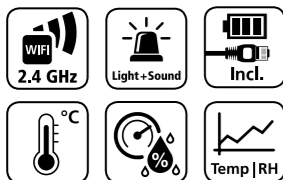

Áramellátás	USB 5V 1A
Elem biztonsági mentéshez	2x CR123A
Max. adóteljesítmény	< 10 m W
Max. készenléti idő	Max. 1 év (riasztás indítása nélkül)
Átviteli frekvencia	2.4 GHz WLAN
Működési hőmérséklet	0°C - +40°C
Páratartalom	max. 90 % rh (nem lecsapódó)
Tömeg	90 g (elemmel)
Méret	68x68x32,5 mm (Ma x Szé x Mé)

Cikkszám	EAN	CSE	Információ
	40 03482...		
NOISE 2162	39807 4	1	Elemmel együtt

# BURGsmart PROTECT

## Csatlakozóaljzat-betét, BURGsmart alkalmazás



### Plug 2142

#### Csatlakozóaljzat-betét

- Manuálisan vagy alkalmazással kapcsolható
- EU-szabvány szerinti csatlakozóaljzatokhoz
- Kapcsolás max. 2300 W-ig
- Manuálisan vagy forgatókönyvvel (lámpa, tévékészülék) vezérelhető
- Méri az áramfogyasztást

Max. kapcsolási teljesítmény	2300 W
Max. bemeneti feszültség	220~240Vac
Max. hatótávolság beltérben	50 m*
Átviteli frekvencia	2,4 GHz WLANb/g/n
Működési hőmérséklet	-20°C és kb. +50°C
Tömeg	58,0g
Méret	44x44x68 mm (Ma x Szé x Mé)

\* A környezeti tényezőktől függően erősen változik.

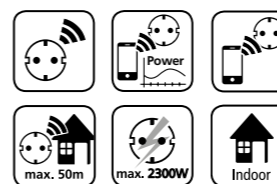

Cikkszám	EAN	CSE	Információ
	40 03482...		
PLUG 2142	39763 3	1	

## BURGsmart alkalmazás

### Android és iOS rendszerekhez

- Ingyenes letöltés az iOS App Store-ból vagy a Google Play Store-ból (Android 7.0 Nougat és iOS 10.0)



Cikkszám	EAN	CSE	Információ
	40 03482...		
BURGsmart alkalmazás			



### Water 2062

#### WLAN vízbetörésjelző

- Működés 2x AA LR6 1,5V-os elemmel, akár három év készenléti idővel.
- Csavar nélküli felszerelés
- Kompatibilis a 2.4 GHz WLAN (IEEE 802.11b/g/n) hálózattal
- A működéshez internetkapcsolat szükséges
- Önállóan vagy a BURGsmart PROTECT készülékekkel együtt használható.

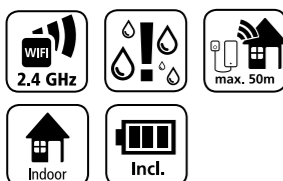

Üzemi feszültség	DC 3V
A telepek típusa	2 db AA LR6 1,5V elem
Max. készenléti idő	Max. 3 év
Átviteli frekvencia	2.4 GHz WLAN
Működési hőmérséklet	3°C - +40°C
Tömeg	95 g (elemmel)
Méret	Érzékelő egység: 84x44,5x21 mm (Ma x Szé x Mé) Érzékelő: 27x27x7 mm (Ma x Szé x Mé)

Cikkszám	EAN	CSE	Információ
	40 03482...		
WATER 2062	39822 7	1	Elemmel együtt

## BURGcam

### Biztonsági kamerák



LIGHT



ZOOM

## BURGcam

### Biztonsági kamerák

#### BURGcam LIGHT 3010

15W LED fehér fényű – WLAN-kamera intercom-funkcióval

- 110°-os látómező, amely lehetővé teszi a bejárat szemmel tartását
- 700 lm fehér fény 21 LED-del
- Intercom-funkció alkalmazással, hangszórón és mikrofonon keresztül
- Mozgásfelismerési funkció
- Lehívható élőképek az ALEXA Echo Spot és az Echo Show 5/8/10 használatával
- Egyszerűen beállítható az okostelefon alkalmazáson keresztül
- Egyszerű telepítés és beigazítás a gömbfejes tartó révén
- Felvételt készítés max. 128 GB microSD-kártyára támogatott
- Kompatibilis a teljes BURGsmart PROTECT sorozattal



<b>Kameratípus</b>	WLAN kamera kaputelefon funkcióval
<b>Felbontás</b>	1080p: 1920x1080 (Full HD) 720p: 1280x720 (HD ready) 640x360
<b>Képfriessítés</b>	Max. 25 képkocka per másodperc sebesség
<b>Adatátviteli sebesség</b>	automatikus beállítás
<b>Infravörös fény (éjszakai látás)</b>	Max. 10 m hatótávolság
<b>Fehér fényű lámpa</b>	akár 700 lm
<b>Látószög</b>	110°
<b>Szerelés</b>	falra szerelhető
<b>Áramellátás</b>	12V DC
<b>Teljesítményfelvétel</b>	max. 18W
<b>Hőmérsékleti tartomány</b>	-20° C - +55° C
<b>Víztől védett</b>	IP65
<b>Méret</b>	215x55x46 mm (tartó nélkül)
<b>Tömeg</b>	440 g

Cikkszám	EAN	CSE	Információ
LIGHT 3010	40 03482...	1	Tápegységgel együtt



# BURGcam

## Biztonsági kamerák



### BURGcam ZOOM 3061

#### WLAN-képes kamera motorral vezérelhető dönthető és forgatható zoomal

- 4x optikai, 16x digitális zoom
- HD videostream akár 50 képkocka per másodperc sebességgel
- Videoelemzési funkciók (arcfelismerés, virtuális drótcsapda)
- Egyszerű beállítás az app vagy a WPS használatával
- Távoli hozzáférés a BURGcam Apps vagy a BURG-WÄCHTER Cloud révén
- Helyi hozzáférés a számítógép webböngészőjén keresztül
- Kültéri használatra alkalmas (IP66)
- Professzionális ellenfény-kompensáció HLC/BLC/profiWDR
- H.264/MJPEG videotömörítés
- Felvételtárolás max. 128 GB microSD-kártyára támogatott

<b>Kameratípus</b>	WLAN-képes kamera motorral vezérelhető dönthető és forgatható zoomal
<b>Felbontás</b>	1080p: 1920x1080 (Full HD) 720p: 1280x720 D1: 704x576/704x480 CIF: 352x288/352x240
<b>Adatátviteli sebesség</b>	4 kB/s és 8192 kB/s között
<b>Objektív</b>	2.7 mm és 11 mm (F 1.6-2.8) között
<b>Videoelemzések</b>	Arcfelismerés, vonalátlépés
<b>Látószög</b>	Vízszintes 30° és 112,5° között
<b>Szerelés</b>	Falra és mennyezetre szerelhető
<b>Áramellátás</b>	12V DC
<b>Teljesítményfelvétel</b>	< 10W
<b>Hőmérsékleti tartomány</b>	-30°C - +60°C
<b>Méret</b>	122 x 89 mm
<b>Tömeg</b>	660 g



Cikkszám	EAN	CSE	Információ
ZOOM 3061	40 03482...	40390 7 1	Tápegységgel együtt

# BURGcam

## Hálózati felvevőkészülékek

### App BURGcam Pro

Mindig szemmel tarthatja otthonát. Erről gondoskodnak az okostelefonra és táblagépre telepíthető BURGcam alkalmazások (iOS és Android rendszerekhez). Távoli hozzáféréssel megjelenítheti a kamera élőképet a mobil eszközén. A képbeállításokat is módosíthatja, és megtekintheti a mentett felvételeket.

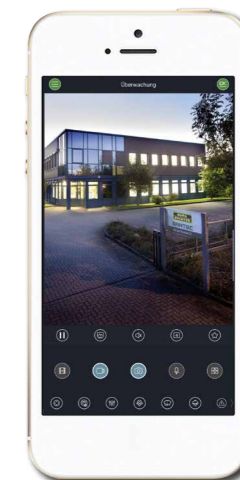
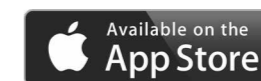

Cikkszám	Információ
BURGcam App	Távoli hozzáférés a teljes BURGcam-sorozathoz

# Videóbiztonság

A BURG-WÄCHTER LEÁNYVÁLLALATA, A BURG-GUARD MÁR TÖBB MINT 40 ÉVE KÍNÁL PROFESSZIONÁLIS VIDEÓBIZTONSÁGI RENDSZEREKET A MAGÁNFELHASZNÁLÓK, AZ IPAR, A KERESKEDELEM ÉS A KERESKEDELEM SZÁMÁRA. A RENDSZEREK A LEGMODERNEBB TECHNOLÓGIÁVAL ÉS EGYSZERŰ KEZELHETŐSÉGGEL NYŰGÖZNEK LE.

Professzionális videóbiztonság  
Kereskedelmi és igényes  
magánalkalmazásokhoz

334



Professzionális videóbiztonság

# Professzionális videóbiztonság Kereskedelmi és igényes magánalkalmazásokhoz

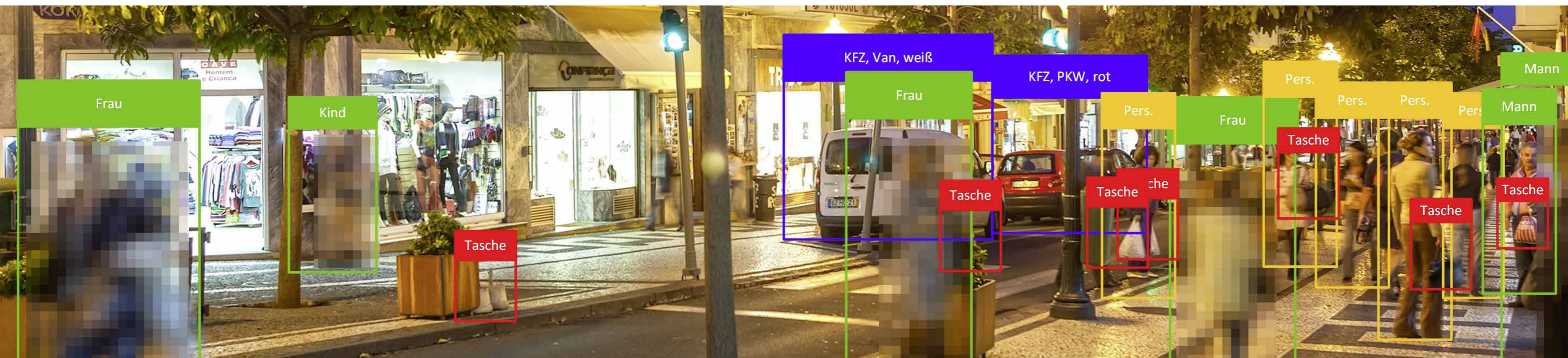

Intelligens kameráink alacsony világítás mellett is kiváló képet készítenek. Miközben széles körben kiértékelik a környezetet. A videóelemzési funkció támogatja Önt a veszélyes helyzetek felismerés és értékelése során, és minimálisra csökkenti a hibás riasztások számát. A BURGprivacy funkcióval védheti magánszféráját ismeretlenek vagy az alkalmazottak elől.

**A hálózatba kötött biztonsági videórendszerek manapság nem csak az ipari, kereskedelmi épületbiztosítás, hanem a magánszféra védelmének standard eszközei közé tartoznak.** Fedezze fel a termékeinkben és megoldásainkban rejlő sokrétű lehetőségeket és a hatékony felhasználási intelligenciát.

Legyen szó a meglévő technika frissítéséről vagy a legmodernebb komponensek új telepítéséről, akár különálló vagy összetett megoldásként – az ön projektjeihez készült koncepcióink gondoskodnak róla, hogy szó szerint semmi se kerülhesse el a figyelmét. A termékeinkkel biztos lehet abban, hogy mindig innovatív és a gyakorlatban is jól bevált rendszereket használ. A színvonal biztosítása érdekében a termékmenedzsment és a minőségellenőrzés a BURG-WÄCHTER meinerzhageni fejlesztési és logisztikai központjában zajlik. Szoros együttműködésben a BURG-GUARD GmbH leányvállalatunkkal. Mivel a minőség a filozófiánk részét képezi.

Ehhez pedig hozzátartozik a jól szervezett logisztikánk és a saját, modern szervizközpontunk. Ezenkívül helyszíni támogatást is nyújtunk, értékesítési partnereinket pedig oktatásokkal és webináriumokkal tájékoztatjuk a technika legújabb állásáról.

Regionális értékesítési irodáinkkal lefedjük a német és az európai piacot lefedjük, nemzetközi partnereink révén pedig Európán kívül is jelen vagyunk. Munkatársaink sok éves tapasztalattal és szaktudásuk legjavával együtt állnak az Ön rendelkezésére a tervezés, szolgáltatás és támogatás, valamint a sikeres telepítést követően is.

**Mindig képen: A BURG-GUARD GmbH videófelügyeleti megoldásai mindig a megfelelő képet mutatják a legjobb minőségben, a megfelelő pillanatban.**

## Első telepítés, rendszerbővítés vagy frissítés:

Akár új beszerelésről van szó, akár a meglévő rendszerét szeretné modernizálni vagy bővíteni, minden igényhez a megfelelő technikát nyújtjuk. A 4 az 1-ben kamerarendszereinkkel a különösen hatékonyan modernizálhatók az akár 1200 m hatótávolságú analóg, AHD, CVI und TVI rendszerek a meglévő kétvezetékes és koaxiális kábel rendszereken keresztül. A megfelelő univerzális Pentabrid felvevő alkalmas mind a szokásos analógformátumok (AHD, CVI, TVI), mind a modern IP-kamerarendszerek (pl. ONVIF standard szerinti) feldolgozására. A Favor-, Royal- és Diamant-sorozat sokoldalú hálózati kamerarendszerei az akár 12MP felbontásukkal, briliáns képekkel, a magas szintű megbízhatóságukkal és a releváns események felismerésére és célzott felvételére alkalmas kifinomult funkciókkal tűnnek ki. Az ePoE hálózati videofelvevőegységekkel a hálózati készülékek videó- és vezérlési adatai 800 m nagyobb távolságra is átvihetők hálózati vagy koaxiális ká-

belekkel. Egyéb alkatrészek és tartozékok, például külső házak, reflektorok, radarrendszerek, kapcsolók, Full HD és 4K monitorok egészítik ki a projektjeihez szükséges választékot.

A BURG-GUARD GmbH régi, sikeres partnerként, megbízható és ezerszer kipróbált termékekkel és rendszer megoldásokkal szívesen segít Önnek a videóbiztonsági projektjeiben.

## Videóspecialistáink kapcsolattartási adatai:

### BURG-GUARD GmbH

Wormgermühle

D-58540 Meinerzhagen

Germany

Telefon: +49 2358 905 490

Fax: +49 2358 905 4490

E-mail: burg-guard-support@burg.biz

Weboldal: <https://burg.biz/pages/burg-guard>

# Általános Szerződési Feltételek

**§ 1 Érvényességi terület**

1. A következő Általános Üzleti Feltételek (továbbiakban: ÁUF) a BURG-WÄCHTER KG és a szerződéses partner (továbbiakban: megrendelő) valamennyi szállítá-sára és teljesítésére vonatkoznak. A feltételek azon vállalatokkal kötött valamennyi szerződésre vonatkoznak, amelyek a német BGB (Ptk) 14. §-A értelmében, közjogi személyek vagy speciális közjogi tulajdonnal rendelkező jogi személyek, és amelyek árut rendelnek tőlünk. Eltérő megállapodás hiányában ezért feltételezzük, hogy a velünk kötött tranzakciók a Megrendelő mindenki üzleti tevékenységeire, nem pedig magánfelhasználásra irányulnak.

2. Kizárólag a jelen Általános Szerződési Feltételek érvényesek; Megrendelő ennek ellentmondó vagy a feltételeinktől eltérő feltételei kifejezett írásbeli hozzájárulásunk nélkül nem érvényesek. Általános Szerződési Feltételeink akkor is érvényesek, ha Megrendelő ennek ellentmondó vagy eltérő feltételei ismeretében a leszállítást Megrendelő részére fenntartás nélkül elvégezzük.

3. Értékesítési-, szállítási- és fizetési feltételeink a Megrendelővel kötendő összes jövőbeni üzletre vonatkozóan is érvényesek.

**§ 2 Ajánlatok**

1. Az árra, mennyiségre, szállítási határidőre és szállítási lehetőségre vonatkozó adataink nem kötelező érvényűek. Árajánlatunkhoz a kiadás dátumától számított 60 napig kötelezzük magunkat, amennyiben ettől eltérő írásbeli ajánlat nem történt. A méret- és színváltoztatás, valamint a műszaki változtatások jogát fenntartjuk.

2. Az ábrák, rajzok, tervrajzok, becslések és egyéb dokumentációk tulajdon- és szabadalmi jogát fenntartjuk. A fenti dokumentumokhoz való hozzáférés Harmadik Fél részére kifejezett írásbeli hozzájárulásunk nélkül nem megengedett. A képen szereplő adatok használata külön megállapodás tárgyát képezi.

**§ 3 Árak és fizetési feltételek**

1. Az elszámolás euróban történik, amennyiben nincs ettől eltérő írásbeli megállapodás. Az árak nettó 200 euró összegtől vevő telephelyére szállítva értendőek, bővebben lásd "Szállítási feltételek" információs dobozt. Adott esetben a szigetekre vagy külföld-

re vonatkozó eltérő feltételekről érdeklődjön.

Áraink az eredeti csomagolási egységek átvételére értendők. Kisebb mennyiség rendelése esetén jogunkban áll 25% felárat számítani a vételi árakra vonatkozóan.

2. Hacsak nincs másképp megadva, akkor az általunk megadott árak nettó árak; a számla kiállításának napján érvényes törvényes ÁFA hozzáadásával értendők.

A számla a kiállítás dátumától számított 30 napon belül fizetendő engedmény nélkül. Az szkon-tó árengedmény 2 százalék a 10 napon belül teljesített kifizetések esetén. Amennyiben korábbi számláik nem kerültek kifizetésre, nem tarthatnak igényt az engedményre. Ezen szabály alól kivételt jelentenek a javítási- és szerelési költségek, valamint az olyan be-rendezési tárgyak elszámolása, amelyek azonnal esedékesek és engedmény nélkül fizetendők.

A fizetési határidő túllépése esetén vagy ha a teljes összeg nem kerül időben kifizetésre, Megrendelő figyelmeztetés nélkül is késedelembe esik. Az esedékes-ség napjától számítva jogunkban áll a mindenkori banki kamatok mértékében késedelmi kamatot felszámítani.

3. Megrendelőnek visszereseti joga csak abban az esetben van, ha az jogilag megalapozott, vitathatatlan vagy általunk elismert. Ezen kívül Megrendelő a visszatartás érvényesítésére csak annyiban jogosult, amennyiben visszatartási joga ugyanazon szerződéses jogviszo-nyon alapul mint a fizetési igény.

**§ 4 Szállítás és szállítási határidő**

1. A szállítási határidő betartása feltételezi az összes technikai kérdés tisztázását.

A lehívásra rendelt árukat, amely-nyiben nincs egyéb megállapodás, legkésőbb 12 (tizenkét) hónapon belül le kell hívni. Ezen határidő le-járta után jogunkban áll az árut a lehívás kivárása nélkül leszállítani.

2. A megállapodott határidők vagy a jogszerűen rögzített szállítási határidők feltételezik, hogy beszállítóink a megrendelt, és a megbízás teljesítéséhez szükséges alapanyagokat vagy alkatrészeket időben leszállítják (saját részre történő beszállítások fenntartá-sa). Ha olyan okokból, amelyekért nem vagyunk felelősek, nem tudjuk tartani a kötelező szállítási ha-táridőket (a szolgáltatás nem áll rendelkezésre), erről haladéktalanul tájékoztatjuk az ügyfelet, és

egyúttal tájékoztatjuk a várható új szállítási határidőről. Ha a szolgál-tatás az új szállítási határidőn belül sem áll rendelkezésre, jogosultak vagyunk a szerződéstől részben vagy egészben elállni; az ügyfél által már megfizetett ellenértéket haladéktalanul visszatérítjük. A szolgáltatás nem áll rendelkezésre, például a beszállítóink késedelmes szállítása esetén, ha kong-ruens fedezeti ügyletet kötöttünk, ha az ellátási láncban egyéb zava-rok lépnek fel, például vis maior miatt vagy ha egyedi esetekben nem vagyunk kötelesek besze-rezni azt. A szállítási késedelem bekövetkezését a jogszabályi ren-delkezőknek megfelelően kell megállapítani. Minden esetben szükség van azonban a megrende-lő emlékeztetőjére.

3. A megrendelőnek a jelen ÁSZF felelősségre vonatkozó rendelkezése szerinti jogai és törvényes jogaink, különösen a teljesítési kötelezettség kizárá-sa esetén (pl. a teljesítés és/vagy utólagos teljesítés lehetetlensége vagy ésszerűtlensége miatt), érin-tetlenül maradnak.

4. A megrendelőnek a szállítási késedelem miatti kártérítési igénye a szállítási határidő lejárta után is kizárt. Ez nem érvényes, amennyiben a kár oka szándékosságra vagy durva hanyagságra vezethető vissza, valamint az életet, testi épiséget és egészséget veszélyeztető esetekben. Továbbá akkor sem érvényes, ha az áru tulajdon-ságaira vagy annak tartóságára garanciát vállaltunk. Fenti felelősség alóli mentesülés továbbá azok-ra a károkra sem érvényes, amiket a lényeges szerződéses kötelezett-ség vétkes megszegése okozott (azok a kötelezettségek, amelyek teljesítése a szerződés szabályszerű végrehajtásához elenged-hetetlen és amellyel szerződéses partnerünk rendszeresen megbíz, (ún. „kardinális kötelezettségek”); amennyiben nincs szándékosság vagy durva hanyagság, vagy ha a garanciát átvállaltuk, felelőssé-günk ebben az esetben a szerző-désre jellemző előrelátható kár mértékére korlátozódik.

4. Amennyiben a leszállított áru hibás vagy hiányoznak a garantált tulajdonságai, vagy a garanciaidőn belül meghibásodnak, fenntartjuk az utólagos teljesítés jogát. Saját választásunk szerint, a további garanciális jogok kizárása mellett, el-hárítjuk a hiányossággot vagy utó-lagos szállítást végzünk.

5. Amennyiben Megrendelő átvételi késedelembe esik vagy megsérti az egyéb azzal járó kötelezettségeket, jogunkban áll kártérítést követelni, az esetle-ges többletköltségeinket is be-leszámítva. Ebben az esetben az adásvétel tárgyát képező áru esetleges elvesztésének vagy esetleges romlásának kockázata is abban az időpontban száll át Megrendelőre, amikor ő átvételi késedelembe esik.

6. Amennyiben nincs más megállapodás, jogunkban áll részteljesítéseket végezni. Megrendelőnek nem áll jogában a részteljesítéseket visszautasítani, kivéve, ha a kötelmi viszony ter-mészete ill. az áru tulajdonságai vagy felhasználási célja miatt az használhatatlan.

**§ 5 Kockázat átszállása**

A szállítás mindig Megrendelő számlájára és kockázatára törté-nik. Ez abban az esetben is érvé-nyes, ha a szerződés tárgyát képe-ző áru Megrendelő kérésére másik címre kerül elküldésre. A szállítás-hoz a számunkra legelőnyösebb-nek tűnő utat választjuk.

Megrendelő köteles az árut annak leszállítása után a teljességre és felismerhető sérülésekre vonat-kozóan azonnal ellenőrizni, és a veszteségeket és károkat a külde-mény kézhezvételétől számított 5 napon belül felénk jelezni.

**§ 6 Garancia**

1. Megrendelő garanciája fel-tételezi, hogy ő a HGB (Ktk) 377. § szerinti ellenőrzési és kifogásolá-si kötelezettségeinek rendben ele-get tett. A HGB 377. §-a akkor is érvényes, ha Megrendelő részére tisztán gyári teljesítést végzünk.

2. Amennyiben az adásvétel tárgyában hiányosság van, a BGB (Ptk) 439. § értelmében részünkre először is meg kell adni az utóla-gos teljesítés lehetőségét.

3. Amennyiben lentiekből más nem következik, Megrendelő to-vábbi igényei - bármilyen jogi ok-ból is - kizártak. Fenti felelősség alóli mentesülés nem érvényes, amennyiben a kár oka szándékosságra vagy durva hanyagságra ve-zethető vissza, valamint az életet, testi épiséget és egészséget veszé-lyeztető esetekben. Továbbá akkor sem érvényes, ha az áru tulajdon-ságaira vagy annak tartóságára garanciát vállaltunk. Fenti felelősség alóli mentesülés továbbá azok-ra a károkra sem érvényes, amiket a lényeges szerződéses kötelezett-ség vétkes megszegése okozott (azok a kötelezettségek, amelyek teljesítése a szerződés szabályszerű végrehajtásához elenged-hetetlen és amellyel szerződéses partnerünk rendszeresen megbíz, (ún. „kardinális kötelezettségek”); amennyiben nincs szándékosság vagy durva hanyagság, vagy ha a garanciát átvállaltuk, felelőssé-günk ebben az esetben a szerző-désre jellemző előrelátható kár mértékére korlátozódik.

4. Amennyiben a leszállított áru hibás vagy hiányoznak a garantált tulajdonságai, vagy a garanciaidőn belül meghibásodnak, fenntartjuk az utólagos teljesítés jogát. Saját választásunk szerint, a további garanciális jogok kizárása mellett, el-hárítjuk a hiányossággot vagy utó-lagos szállítást végzünk.

5. Amennyiben Megrendelő átvételi késedelembe esik vagy megsérti az egyéb azzal járó kötelezettségeket, jogunkban áll kártérítést követelni, az esetle-ges többletköltségeinket is be-leszámítva. Ebben az esetben az adásvétel tárgyát képező áru esetleges elvesztésének vagy esetleges romlásának kockázata is abban az időpontban száll át Megrendelőre, amikor ő átvételi késedelembe esik.

6. Amennyiben nincs más megállapodás, jogunkban áll részteljesítéseket végezni. Megrendelőnek nem áll jogában a részteljesítéseket visszautasítani, kivéve, ha a kötelmi viszony ter-mészete ill. az áru tulajdonságai vagy felhasználási célja miatt az használhatatlan.

Amennyiben és csak akkor, ha a későbbi teljesítés kudarcot vall,

# Általános Szerződési Feltételek

Megrendelő visszavonhatja a szer-ződést, vagy csökkentheti annak terjedelmét. Az ilyen hiányosságok megállapítását haladéktalanul, fel-ismerhető hiányosságok esetén legkésőbb az átvételtől számított 5 napon belül, fel nem ismerhető hiányosságok esetén a felismerés után azonnal jelenteni kell. A garanciális időszak azonban legké-sőbb a szállítástól számított egy éven belül lejár. Amennyiben a felek átvételben állapodtak meg, akkor az elévülési idő az átvétellel kezdődik.

A garancia érvényét veszti az áru szakszerűtlen használata, az áru nem rendeltetésszerű használata esetén, vagy ha az áru Megrendelő vagy Harmadik fél megmunkál-ta vagy módosította.

A szerződés tárgya kizárólag a mellékelt termékleírás szerinti tu-lajdonságokkal és jellemzőkkel, valamint felhasználási céllal ren-delkező értékesített áru. Egyéb vagy ezen túlmenő tulajdonsá-gok és/vagy jellemzők vagy ezen túlmenő alkalmazási cél csak ak-kor minősül szerződés szerinti-nek, ha azt kifejezetten írásban megerősítettük.

Visszáru/áruvisszaküldés csak írásbeli megállapodás után le-hetőséges. A visszáru kísérőlevél (a BURG-WÄCHTER bocsátja ren-delkezésre) kívül kell elhelyezni. A kísérőlevél nélkül beérkező visszakrutak sajnos nem tudjuk kezelni.

Az árut az alábbi címre kérjük visszaküldeni: BURG-WÄCHTER KG, Wormgermühle, D-58540 Meinerzhagen

A nem a BURG-WÄCHTER ál-tal okozott visszárukért minimum 25% levonásra kerül. A speciális gyártmányok (postaláda-rendsze-rek, zárrendszerek, stb.) alapvető-en nem adhatók vissza.

**§ 7 Egyetemleges felelősség**

1. Minden további kártéríté-si és költségértívési kötelezettség, mint a 6. §-ban előírányzott – az érvényesített igény jogi természe-tére való tekintet nélkül – kizárt. Ez a szabályozás nem vonatkozik azokra az igényekre, amelyeket a Termékfelelősségi törvény 1. és 4. § alapján velünk szemben ér-vényesítették. A felelősség kizá-rása ugyancsak nem érvényes a szándékosság, durva hanyagság, az emberi élet, testi épiség vagy egészség károsítása esetén, vagy a lényeges szerződéses kötele-zettségek megsértése esetén (ún. "kardinális kötelezettség).

A lényeges szerződéses kötele-zettségek megsértésére vonatko-zó kártérítési igény azonban csak a szerződésre jellemző, előre látható károkra korlátozódik, amennyi-ben nincs szándékosság vagy dur-va hanyagság vagy az emberi élet, testi épiség vagy egészség sérülése miatti felelősség. A fenti szabályo-zásokkal nem jár együtt a bizonyít-ás terhének a megrendelő hátrá-nyára történő megváltoztatása.

2. Amennyiben a felelőssé-günk kizárt vagy korlátozott, úgy az alkalmazottainkra, munkavál-lalóinkra, dolgozóinkra, képviselőinkre és ügyleti segédeinkre is érvényes.

**§ 8 Tulajdonjog fenntartása**

1. Az adásvétel tárgyát képező áru tulajdonjogát a vételár teljes kiegyenlítéséig, beleértve az eset-leges mellékköltségeket is (fuvar, csomagolás, stb.) fenntartjuk. Megrendelő szerződésbe ütköző magatartása, különösen fizetési késedeleme esetén, jogunkban áll az adásvételi szerződéstől vissza-lépni és az adásvétel tárgyát ké-pező árut visszavenni. Az adásvé-tel tárgyát képező áru visszavétele után jogosultak vagyunk annak értékesítésére; a méltányos érté-kesítési költségek levonása után fennmaradó értékesítési bevételt Megrendelő kötelezettségeire kell elszámolni.

2. Megrendelő köteles az adásvétel tárgyát képező árut gondosan kezelni. Azt saját költsé-gére tűz-, víz és lopáskár ellen ere-deti értékére vonatkozóan biztosí-tania kell.

3. Harmadik fél általi végre-hajtás vagy egyéb beavatkozás esetén Megrendelő köteles ben-nünket haladéktalanul értesíteni. Továbbá Megrendelő köteles eb-ben az esetben jogaink bírósági és bíróságon kívüli érvényesítésé-ben teljes mértékben támogat-ni, elsősorban a szükséges doku-mentumokat rendelkezésünkre bocsátani.

4. Megrendelőnek jogában áll az adásvétel tárgyát képező árut szabályos üzletmenetben to-vábbértékesíteni; azonban már most átruházza a számla végös-zegének mértékében (ÁFA-val együtt) az összes követelést, amik a továbbértékesítésből vevővel vagy Harmadik féllel szemben fel-merültek. Ez az átruházás függet-len attól, hogy az adásvétel ter-gyát képező áru feldolgozás nélkül vagy azután kerül továbbérteke-sítésre. Ezt az átruházást ennell elfogadjuk.

Megrendelő a követelés behaj-tására a szabályos üzletmenet ke-retében jogosult. Ez a jogosultság megszűnik, ha Megrendelő a be-szedett bevételből a fizetési köte-lezettségeinek nem tesz eleget, vagy ha fizetési késedelembe esik. A jogosultság megszűnik továb-bá, ha fizetésképtelenségi- vagy egyezségi eljárás megindításának kérése történik Megrendelő va-gyonára vonatkozóan, vagy ha Megrendelő a fizetéseit leállítja.

Ezekben az esetekben jogunk-ban áll az átruházott követelést magunk behajtani. Megrendelő köteles a behajtáshoz szükséges információkat velünk közölni és a rávonatkozó dokumentumokat számunkra kézbesíteni. Továbbá Megrendelő ebben az esetben kö-teles az adóssal (Harmadik féllel) az átruházást közölni.

5. Az adásvétel tárgyát képező áru Megrendelő általi megmunká-lása vagy átalakítása mindig szá-munkra történik. Amennyiben az adásvétel tárgyát képező áru más, nem hozzánk tartozó tárggyal ke-rül megmunkálásra, úgy az áru értékének a megmunkálás idő-pontjában a másik megmunkált tárgyhoz való arányában megsze-rezzük az új termék közös tulajdo-nát. A megmunkálás által létrejött árura általában ugyanaz érvényes a fenntartás mellett szállított árura.

6. Amennyiben az adásvétel tárgyát képező áru más, nem hoz-zánk tartozó tárggyal szétválaszt-hatatlanul ötvöződik, úgy az áru értékének a megmunkálás idő-pontjában a másik megmunkált tárgyhoz való arányában megsze-rezzük az új termék közös tulaj-donát. Ha az ötvözés olymódon történik, hogy Megrendelő áru-ja fődolognak tekintendő, akkor megállapodásként az érvényes, hogy Megrendelő arányosan át-adja részünkre a közös tulajdont. Megrendelő megőrzi számunkra az így keletkezett kizárólagos tu-lajdont vagy közös tulajdont.

7. Kötelezzük magunkat, hogy a minket megillető biztosí-téket Megrendelő kérésére any-nyiban szabadítjuk fel, hogy biz-tosítékaink realizálható értéke a biztosítandó követelést több mint 20%-kal meghaladja, a felszaba-dítandó biztosítékok kiválasztása a mi hatáskörünk.

**§ 9 Teljesítés helye, alkalmazandó jog és illetékes bíróság**

1. Amennyiben a szerződésben nincs más megállapodás, a teljesí-tés helye vállalatunk székhelye.

2. Összes üzleti kapcsolatunk-ra vonatkozóan kizárólag Német-ország törvényei alkalmazhatók. A CISG (UN adásvételi jog) alkal-mazhatósága kizárt.

3. Amennyiben a megrendelő kereskedő, az összes jogi vitában a Németországi Bíróság nemzetkö-zileg illetékes.

A bíróság székhelye minden esetben vállalatunk székhelye. Jo-gunkban áll azonban Megrendelőt az általános bíróságánál beperelni. Az illetékességi szabályozások a váltó- és csekkügyletek jogvitáira is érvényesek.

<b>Szállítási feltételek</b>
Házhoz szállítás: <p>Az árak 200,- € nettó összeg felett a vevő telephelyére szállítva érten-dők, csomagolással együtt. Ez alól kivételt képeznek a 100 kg feletti széfek és páncélszekrények</p> <p>Kis küldemények: <p>Ha az áru nettó értéke 20,-€ alatti = arányos költségek 5,-€ <p>Ha az áru nettó értéke 20,-€ és 200,-€ közötti = arányos költségek 9,-€ <p>Szállítás harmadik félnek: <p>Közvetlen szállítás az ügyfél meg-bízásából, szállítás és ráfordít-ások költségei 20 euró, kivéve a 30kg-nál nehezebb széfeket, lásd a szállítási szolgáltatásainkat a 320. oldalon.</p></p></p></p></p>

Adott esetben a szigetekre vagy külföldre vonatkozó eltérő feltéte-lekről érdeklődjön.

<p>Forg.adó-azonosító sz. DE 126881184 <p>DSD-licenz sz. 11473 <p>Interseroh-szám: 2088148 <p>GLN 40 03482 00000 7 <p>WEEE-Reg.-sz: DE19767115</p></p></p></p></p>
--

**Áraink 2024. május 1-től érvényesek. Eddigi áraink érvényüket vesztk.**



## Címszójegyzék

Cikkszám 1–4	Oldal	Cikkszám 5–9	Oldal	Cikkszám A–D	Oldal	Cikkszám E–J	oldal
116 Ni Profi	24	500 Point	39	Ablak-riasztó	325	E6/E7/700	74
116 PC	25	520	64	Ablakrácsok	111	eBoxx	199
116 Profi / 116 HB Profi	22	520–540 Magno	228	Ablakreteszek	104	eBoxx A	202
116 SK Profi	24	550	55	Ablakütköző	120	eBoxx EASY+	202
1230 C	61	560-570	56	Ablakzárak	102	Elektronikus ajtózárak	76
1260	59	5767 Texel	174	Acél függőlakat	42	Elektronikus függőlakatok	47
1345 L	59	580 90	69	Ajtócsukók	114	EMG 6165	134
1360	60	5800	178	Ajtóéke	123	ENTRY easy	82
1480 HB	62	5832 Letter	175	Ajtóemelők	119	ENTRY home	80
1550	60	5861 Daily	175	Ajtóláncok	110	ENTRY szoftver	98
1580 HB	63	5867 Journal	173	Ajtóütközők	118	ENTRYpro	89
1600 HB	63	5871 Pocket	176	Ajtóütközők	120	Értékmegőrző szekrények	248
1650 180 Reflex	60	5877 Mail	173	Ajtózárak	108	EST 1	184
1883 Sylt	169	600 Diamant	20	Alpha	18	EURO aprópénzbetétek	131
21/23 Circle	40	610 Scan&Lock	47	Alumínium zárok	34	EURO készpénz	
210 C Kids	58	6204 Ni	132	Alutitan	36	megszámolására	
210 Home-Safe H	244	6205	133	Amrum	153	szolgáló betétek	131
2167-2307	128	634–644 E eBoxx	200	Amsterdam 867	172	Europa 731/732	185
22 Diskus	41	635– 645 eBoxx easy+	202	Aprópénzbetétek	131	Fali széfek	260
222 C-Line	32	650 80 Reflex	56	Bedobónyílás fedőlemeze	186	FB500	126
230 180 L	61	6700 Kulcsszekrény	137	Befalazható postaládák	186	Fegyverek biztonsága	309
230 65 L	58	6848 Seattle	165	Belső helykihasználás	319	Fegyverszekrények	302
260	54	6850 PZ kulcsszekrény	137	Berlin/készlet 3777/0	156	Fegyverzár	75
280 C	69	6867/0 London/készlet	163	Biztonsági horgony	67	Fehmarn 3888	145
310-340 City-Line	240	6877/0 Oxford/készlet	164	Biztonsági kábel	66	FKL 2090 T	120
330 FUN	54	6950 PZ kulcsszekrény	138	Biztonsági kategóriák	318	Flex 400	31
345 80 L	55	700 Gamma	19	Biztonsági rácsok	111	FP 22 K	126
345 Gun Lock	75	71–90 Combi Lock	44	Biztonsági szekrények	232	Friend 775	38
3680/3780 Nordic Ni	151	715	64	Biztosítási fedezet	317	Függőlakatok	18
3713/0 Lucca/Ni-készlet	160	720/725	65	BK 92	70	Gamma	19
3745 Quadus Ni	148	731/732 Europa	185	BK kerítésre szerelhető készlet	181	GKM	65
3755 Opera Ni	148	74/77/78 TSA	43	Black+Steel	171	Grendel-retesz GR	51
3765 Cosmo Ni	149	750	66	Boccia	27	GTS 513/514	116
3767/0 Oslo/Ni-készlet	157	770 Alutitan	36	Borkum 3878 Ni	181	Gun Lock	75
3777/0 Berlin/Ni-készlet	156	775 Friend	38	Borkum/készlet 3877/0	155	H 210–240	244
3800-3820	161	777 Leipzig	177	Bremen 885	145	Hamburg 3815 Ni	159
3815 Hamburg Ni	159	778 Leipzig	180	BURG acél függőlakatok	42	Hannover 3861 Ni	154
3816 Hanseatic Ni	149	790 Összecsukható lakat	53	BURGCam	332	Hanseatic 3816 Ni	149
3821 Dual Front Ni	184	791–796 Porta	168	BURGsmart alkalmazás	327	HDD 1000–6000HV	331
3835 Riviera Ni	158	794–795	187	BURGsmart PROTECT	324	Hengeres felcsavarozható zárok	73
3843 Milano Ni	150	800–808 ZB	179	Bütorszéfek	240	HLW 10-12	136
3844 Verona Ni	150	813 Capri	166	Bútorzárak	73	Home-Safe H	244
3856 Toscana Ni	158	821 Dual Front	184	C 310-340	240	Horganyzott acél postaládák	165
3857 Modena Ni	159	835 Riviera	166	C-Line 222	32	Hotelszéf Point-Safe	253
3861 Hannover Ni	154	844 Verona	186	Capri 813	166	Hotelszéf Pure-Safe	259
3867/0 Amrum/készlet	153	856 Toscana	167	Circle 21/23	40	Irattároló szekrény	288
3877/0 Borkum/készlet	155	857 Modena	167	City-Line fali széf	266	IT MTD	223
3878 Borkum Ni	181	867 Amsterdam	172	City-Line széfek	240	Journal 5867	173
3888 Fehmarn	145	86720 Vario készlet	172	CL 410–460	234		
3913/0 Comfort/készlet	152	871/872 Köln	174	Classico 4931/4932	146		
393/394	42	877 Potsdam	177	Combi 71–90	44		
400 Magno	30	878 Potsdam	180	Combi-Line CL	236		
402 Look	38	882 Kopenhagen	167	Comfort/3913/0 készlet	152		
410–460 CL	236	885 Bremen	145	Comfort/913/00 készlet	171		
415-445 DS	232	886 Kiel	144	Como 6401/22 Ni	132		
430 C	57	886 Piano/Pearl	143	Contact 2032	325		
4400 Malaga	168	889 Malmö	144	Cosmo 3765 Ni	149		
4400 Malaga Ni	154	891–893 Mailbox	182	CS 15–42	134		
444 Quadra	26	900 Alpha Titan	18	Csomagátvevő box	199		
450 Boccia	27	913/00 Comfort/készlet	171	Csomagpostaládák	199		
470 Splash	34	916/00 Olymp/készlet	170	CW 5 350	266		
490 Ni Ocean	28	97 Numero	46	Daily 5861	175		
4900 ZB	147			Diamant	20		
4905/4906 Swing	146			Diplomat belső berendezése	312		
4931/4932 Classico	146			Diplomat MTD	220		
4941/4942 Turn	147			Diplomat WTD	262		
				Diskus	41		
				Door eGuard	108		
				Dual Front 3/821	184		
				Dual-Safe DS	232		

## Címszójegyzék

Cikkszám K–M	Oldal	Cikkszám N–R	Oldal	Cikkszám S–T	Oldal	Cikkszám U–Z	Oldal
Kábel	66	Nemesacél függőlakat	40	S-Light 200	314	U.S. postaládák	182
Kábelzárak	54	Nemesacél kulcstárolók	132	Scan&Lock 610	47	Ujjlenyomatós függőlakat	47
Kábelzárak	65	Nemesacél páncélretesz	50	Seattle	165	Újságtartó	161/178
Karat MT	225	Nemesacél postaládák	148	Seattle B+S	162	Universal 150 eBoxx	210
Karat WT	264	Nemesacél szolár postaládák	154	Seattle Ni	162	Universal 150/190	182
KB 15–35	135	Noise 2162	326	secuENTRY	76	Univerzális cilinder	70
KC 20–36	135	Nordic 3680/3780 Ni	151	secuENTRY easy	82	US postafiókok	182
Kémlelőnyílások	108	Numero 97	46	secuENTRY home	80	Vario készlet 86720	172
Kerékpárzárak	52	Ocean 490 Ni	28	SKM	65	Vario-készlet 86720	172
Keresztartó 760/1140	209	Office Line 801–826	282	Slot 6220/10 Ni	132	Verona 3844 Ni	150
Kerítés-postaládák	180	Office ZK 2257/2307	128	Smart Home	322	Verona 844	168
Készpénz megszámlálására szolgáló betét	130	Office-Doku	288	Smart Lock	47	Videó-kaputelefon	109
Key Safe 10-50	269	Oldalsó fedél SD	198	Snap+Lock	65	Videó-merevlemezek	331
Keys Please 6205	133	Olymp/916/00 készletek	170	Speciális festésű széfek	311	Videóbiztonság	332
Kids 210 C	58	Opera 3755 Ni	148	Spirálzárak	59	Vízjelző	326
Kiel 886	144	Oslo/3767/0 Ni-készlet	157	Splash 470	34	Water 2062	334
Kiürítési asszisztens N1/N2	198	Összecsukható lakat 790	69	SR 60-120	50	WinProtec	111
Köln 871/872	174	Oxford/6877/0 készlet	164	Swing 4905/4906	146	WinSafe	102
Kombinációs példák DUAL	191	P 1–4	254	Sylt 1883	169	WRWZ 60	104
Kombinációs példák eBoxx	193	Páncél lakatpántok	48	Sz. 99	46	WS 11–44	102
Kombinációs példák Terzo	197	Páncél retesz	50	Szabardon felállított csomagmegőrzők/rendszerek	192	WS 11-44 fűrésablomok	104
Kopenhagen 882	167	Páncélszekrények	294	Szabardon felállított postaláda-rendszerek	204	WS cserehenger	109
KT 6750	136	Páncélszekrények	294	Szabardon felállított postaládák	190	WT 614–616	263
Kulcsakasztólécek HLW	139	PC, PCC	48	Szállítás harmadik félnek	321	WT 710	282
Kulcsimkék	137	Pearl 886	143	Számzáras függőlakatok	43	Zár-retesz	50
Kulcsszekrény	136	Pénzkazetta-betétek	128	Széf belső berendezése	312	Zárrendszerek	315
Kulcstároló széfek	269	Pénzkazetták	128	Széf talapzat S700	313	Zárrendszerek Royal	298
Kulcstárolók	134	Piano 886	143	Szólár postaládák	168	Zártorlaszok	74
Kulcstartó tábla SB700/16 Ni	313	Pitypang 6204/10 Ni	133	Talp S700	313	ZBK	70
Kulcstartók	132	PK	49	Tanúsítvány	317	ZE	131
Kulcstartólécek	139	Plug 2142	327	Tárcsafék lakatok	64	ZK 2257–2307	130
Különleges kialakítású széfek	310	PMG	49	Tartozékok postaládákhoz	198	ZK Money 5030 EURO	130
Lakatpántok	48	Pocket 5871	176	Távírányítós kulcs	80	ZOOM 3061	328
Lánc és függőlakat kombinációk	65	Point 3 E Lap	259	TBM 2430 Ni	120	ZS 76–86	71
Láncok	68	Point 500	39	Terzo	186	ZS Box	72
Laptopszéf	258	Point-Safes P	254	TF	118		
Laptopszéf Pure-Safe	252	Porta 791–796	186	Titan	18		
Leipzig 777	177	Postaláda-rendszerek, falra szerelhető	189	TK 64/75	110		
Leipzig 778	180	Postaládaállvány	183	TKL 2010-2155	123		
Letter 5832	175	Postaládák	140	Toscana 3856 Ni	158		
Licht S-Light 200 széf	314	Postaládazárak	198	Toscana 856	167		
LIGHT 310	329	Pótalkatrészek postaládákhoz	198	TPF 2050 Duo	122		
London/6867/0 készlet	163	Potsdam 877	177	TS 1500–4000	114		
Look 402	38	Potsdam 878	180	TS 501–504	116		
Lucca/3713/0 készlet	160	Pótzárhenger	70	TSA	43		
M 520/540	228	Prémium függőlakatok	18	TSB 2025–2050	122		
MA 99 Duo	105	Pro adapter	97	TSB 2140	120		
Magaskengyeles lakatok	62	Profi 116	22	TSB 2145–2235	121		
Magno 400	30	Profi 116 Ni	24	TSB 2365/2390 Ni	120		
Magno M	228	Profi 116 SK	24	Turn 4941/4942	147		
Mail 5877	173	Profi PC	25	Tűzálló pénzkazetta	126		
Malaga 4400	168	PS 140	48	Tűzálló széf FP	259		
Malaga 4400 Ni	154	Pure-Safe	250	Tűzálló táska FB500	126		
Malmö 889	144	PW 1–3	268	Tűzkulcs szekrény EMG 6165	134		
ME	74	PW 1–3	268	TWB 2230 Ni	121		
Milano 3843 Ni	150	Quad 6204/10 Ni	132	TWM 2495 Ni	120		
Mindenes függőlakatok	46	Quadra 444	26	TZB 2010–4035	117		
Minőségi jellemzők VHS	21/41	Quadus 3745 Ni	148				
Modena 3857 Ni	159	R 100–120	50				
Modena 857	167	Ranger	306				
Money 5012–5030	129	Reflex 650	56				
Money Code 5020/5025	129	Reteszek	50				
Money pénztárczetták 5030	130	Riviera 3835 Ni	158				
Motion 2012	325	Riviera 835	166				
Motivumos kulcstárolók	133	Royal páncélszekrények	292				
Mozgásérzékelő	325	RS 110 C	51				
MT Karat	224						
MTD Diplomat	220						
Műanyag postaládák	142						
MZ 23/83	73						

## IMPRESSZUM

### **BURG-WÄCHTER KG**

Altenhofer Weg 15, 58300 Wetter, Németország  
Telefon: +49 (0)23 35 965 30, Fax: +49 (0)23 35 965 390  
E-mail: [info@burg.biz](mailto:info@burg.biz)

Cégjegyzékszám: Hageni cégbíróság, HR A 3901 szám alatt bejegyezve  
Adószám.: DE126881184, WEEE-Reg.-sz: DE19767115  
Ügyvezetés: Dietmar Lüling, Harald Lüling, Reinhard Lüling, Christopher Lüling

Katalógusunkat klímaselegetesen nyomtattuk.  
Akárcsak a BURG-WÄCHTER  
brosúrák és prospektusok.



WE PROVIDE SECURITY.

SINCE 1920  
**BURG-WÄCHTER**



ALWAYS THE SAFE  
CHOICE!



SECURITY  
SINCE 1920

### BURG-WÄCHTER KG

Altenhofer Weg 15  
58300 Wetter  
Germany

### TELEFON

+49 (0) 23 35 965 30

### FAX

+49 (0) 23 35 965 390

### E-MAIL

info@burg.biz

### SOCIAL MEDIA



Fenntartjuk a nyomtatási hibák, tévedések, ár- és technikai változások, valamint kisebb méret- és súlyjelrések jogát.  
A termékbárázólasokon forma- és színeltérések lehetségesek.

Termékkatalógus HU



4 003482 876312

[www.burg.biz](http://www.burg.biz)