



Produkt

KATALOG 2024/25



SECURITY
SINCE 1920

BEO

SIKKERHED TIL ENHVER TID



BURG-WÄCHTER har leveret sikkerhed og komfort i over 100 år

EN GOD FØLELSE AF
TRYGHED I ALLE
LIVETS FORHOLD

www.burg.biz

KONTAKTOPLYSNINGER TIL BURG-WÄCHTER:

TELEFON

+49 (0)23 35 965 30

FAX

+49 (0)23 35 965 390

E-MAIL

export@burg.biz

SOCIAL MEDIA



BURG-WÄCHTER KG

Altenhofer Weg 15

58300 Wetter

Germany

Lås og rigel

LÅSE OG RIGLER FRA BURG-WÄCHTER HAR VÆRET ENSBETYDENDE MED SIKKERHED I OVER 100 ÅR. HER KAN DU FINDE DET RETTE PRODUKT TIL ENHVER ANVENDELSE.



Lås og rigel

Cylinder-hængelåse	18
Langbøjlelåse	40
Diskuslås	41
Stål-hængelåse	42
Kode-hængelåse	43
Elektroniske hængelåse	47
Panser-overfald	48
Panserrigel / låserigel	50
Rigler og sæt	51
Cykellåse	52
Elcykler og motorcykellåse	64
Wirelåse	65
Sikkerhedskabel	66
Sikkerhedsanker	67
Kæder	68
Kædelåse	69
Universalcylinder	70
Møbellåse	73
Nøglehulsspærre	74
Våbenlås	75

Cylinder-hængelåse Premium



900 Alpha Titan

Hightech sikkerhedslås

for højeste krav

- Ekstrem høj opbrydningssikring gennem speciel konstruktion af hus
- Hærdet stålhus
- Ultrahærdet bøjle, dobbelt låsning
- Rustfrit inderværk
- Udtageligt præcisionslåseværk sikret mod udboring og korrosion
- Letgående bøjleåbning
- Klargjort til halvcylinder, leveres uden cylinder

Bemærk: Alle normerede profil-halvcylindere (standardlængde 10/30 mm) i henhold til EN 1303 med justerbar låsepal og alle standardiserede skandinaviske 6-stifts ovalcylinder kan monteres i låsen 900 Alpha Titan. Ombygning uden ændring af låsecylinder- Nem montering.

Artikel	EAN	Kolli				
900 85 V	10320 3	1	14,0	18,5	23,5	120,0

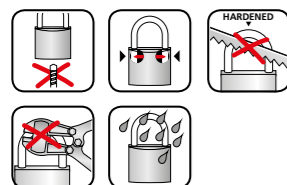

800 Alpha

Slidstærk lås

- Boltsaks sikret og fuld udboringssikring
- Hus i hærdet stål og forkromet
- Kunststofbeklædning med et behageligt greb
- Bøjle i MnCr-stål, ultrahærdet og ekstremt stærk dobbelt kuglesikring
- Oprivningsmodstand på flere tons
- Hightech låseværk
- Rustfrit inderværk
- Mere end 300.000 forskellige kombinationer
- Låseværk sikret mod udtrækning
- Lås med låsetvang

Artikel	EAN	Kolli					
800 65	19650 2	1	11,0	22,0	26,0	88,0	62
800 65 SB	19651 9	3	11,0	22,0	26,0	88,0	62

Merpris specialudførelse Se separat prisliste.
(Kun muligt med sikringskort)

Beskrivelse	
Enslukkende udgave – lagerlåse	
Enslukkende udgave – i henhold til emne-prøve	

Nøglepriser og råemner Se separat prisliste.

	EAN	Kolli	Beskrivelse
	40 03482...		
	18890 3		Nøgle efter prøve eller nøglekort
	04042 3		Hver ekstra nøgle
62	04360 8	20	Råemner*

*Leveres kun efter udstedt autorisation.

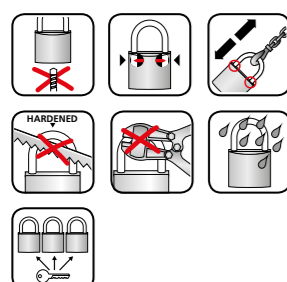

Cylinder-hængelåse Premium

700 Gamma

Slidstærk lås

- Massivt messinghus
- Høj modstandskraft mod opbrydning
- Kunststofbeklædning med et behageligt greb
- Bøjle ultrahærdet, dobbelt kuglesikret
- Præcisionslåseværk
- Rustfrit inderværk
- Cylinder multi-opboringsikret
- Lås med låsetvang

Artikel	EAN	Kolli					
700 55	19170 5	3	9,0	22,0	28,0	83,0	60 R
700 55 SB	19171 2	3	9,0	22,0	28,0	83,0	60 R

Merpris specialudførelse Se separat prisliste.

Beskrivelse	
Enslukkende udgave – lagerlåse	
Enslukkende udgave – i henhold til emne-prøve	
Forskellig lukkende udgave, garanteret med værkstedscertifikat.	
Låse og nøgler med fortløbende nummerering, kan udvides, med låseplan	

Nøglepriser og råemner Se separat prisliste.

	EAN	Kolli	Beskrivelse
	40 03482...		
	17720 4		Nøgle efter nummer eller prøve
	04043 0		Hver ekstra nøgle
60 R	17700 6	20	Råemner

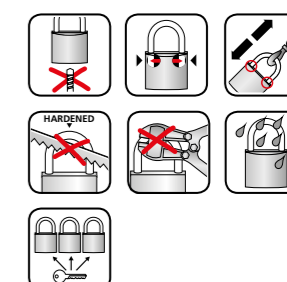







Cylinder-hængelåse Premium

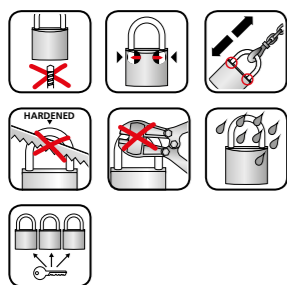

D 600 Diamant

- Massivt messinghus
- Høj modstandskraft mod opbrydning
- Ultrahærdet bøjle, dobbelt låsning
- Præcisionslåseværk
- Rustfrit inderværk
- Cylinder multi-opboringsikkert



Artikel	EAN	Kolli					
	40 03482...		mm	mm	mm	mm	
D 600 40	17600 9	5	7,5	22,0	23,0	73,0	60 R
D 600 50	17610 8	5	9,0	25,0	28,0	84,0	60 R
D 600 60	17620 7	3	11,0	30,0	35,0	103,0	60 R
D 600 40 SB	17601 6	5	7,5	22,0	23,0	73,0	60 R

Merpris specialudførelse Se separat prisliste.

Beskrivelse
Enslukkende udgave – lagerlåse
Enslukkende udgave – i henhold til emne-prøve
Forskellig lukkende udgave, garanteret med værkstedscertifikat.
Låse og nøgler med fortløbende nummerering, kan udvides, med låseplan

Nøglepriser og råemner Se separat prisliste.

	EAN	Kolli	Beskrivelse
	40 03482...		
	17720 4		Nøgle efter nummer eller prøve
	04043 0		Hver ekstra nøgle
60 R	17700 6	20	Råemner

Merpriser hovednøgle-indretning Se separat prisliste.

Artikel
Merpris systemlås
Hovednøgle, sætnøgle

Ved hver nye hovednøgle-indretning er der inkluderet to hovednøgler i prisen. Hver lås med to nøgler. Låser og nøgler nummereret.

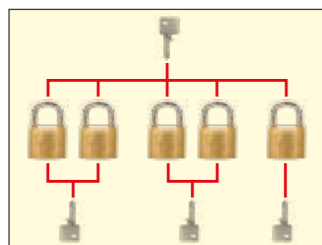

Cylinder-hængelåse Piktogram-forklaringer

Kvalitetskendetegn af BURG-WÄCHTER hængelåse

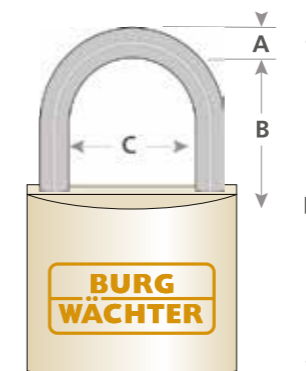

-  **A** Bøjletrykkelse
-  **B** Bøjlelængde
-  **C** Bøjlebredde
-  **D** Samlet højde

Kvalitetskendetegn af BURG-WÄCHTER hængelåse

-  Lås med boresikring: Typerne Alpha, Gamma og Diamant har en ekstra opborings sikring
-  Vridnings sikring: Låse med en stærkere bøjle og modeller med skjult bøjle, f.eks. Quadra, Diskus
-  Denne model kan også leveres i enslukkende udførelse
-  Dobbeltlåst bøjle: for større sikkerhed mod åbning med vold
-  Rustfri præcisionslåseværk: For lang levetid og pålidelig funktionalitet
-  Kan leveres med seks nøgler pr. lås efter ønske
-  Kan leveres med seks nøgler pr. lås efter ønske
-  Låse med ekstra stor opbrydningsmodstand er Alpha, Gamma, Diamant, Quadra og Diskus
-  Komplet rustfri! Modellerne Diskus Ni, 116 Ni, 116 PC 50 Ni og Ocean 490 er komplet saltvandsbestandige
-  Justerbar kombination
-  "Hardened" står for alle låse med bøjle i rustfrit stål, uafhængig af diameter
-  Med praktisk vendenøgle, findes ved model Boccia
-  Bøjletrykkelse
-  Samlet højde
-  Bøjlebredde
-  Rånøglenummer
-  Bøjlelængde

Cylinder-hængelåse

Messing



116 Profi

Anerkendt kvalitet i millioner af eksemplarer

- Massivt messinghus
- Bøjle hærdet stål, dobbelt låsning
- Præcisionslåseværk
- Højt antal af forskellige låsninger
- Rustfrit inderværk
- Leveres med to nøgler

Artikel	EAN	Kolli					
	40 03482...		mm	mm	mm	mm	
116 25	03140 7	5	4,0	13,0	16,0	45,0	64 R
116 30	03150 6	10	5,0	16,0	17,5	50,0	65 R/L
116 40	03160 5	10	6,0	23,0	22,0	63,0	66 R/L
116 50	03170 4	5	8,0	28,0	27,0	76,0	66 R/L
116 60	03180 3	5	10,0	32,0	33,0	94,0	66 R/L
116 30 SB	03151 3	5	5,0	16,0	17,5	50,0	65 R/L
116 40 SB	03161 2	5	6,0	23,0	22,0	63,0	66 R/L
116 50 SB	03171 1	5	8,0	28,0	27,0	76,0	66 R/L

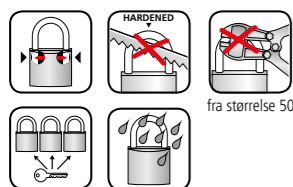

fra størrelse 50

116 HB Profi

Anerkendt kvalitet i millioner af eksemplarer

- Model med høj bøjle (HB)
- Massivt messinghus
- Bøjle hærdet stål, dobbelt låsning
- Præcisionslåseværk
- Højt antal af forskellige låsninger
- Rustfrit inderværk
- Leveres med to nøgler

Artikel	EAN	Kolli					
	40 03482...		mm	mm	mm	mm	
116HB 30 45	03240 4	5	5,0	16,0	45,0	78,0	65 R/L
116HB 40 45	03250 3	5	6,0	23,0	45,0	86,0	66 R/L
116HB 40 60	03260 2	5	6,0	23,0	60,0	101,0	66 R/L
116HB 50 80	03270 1	5	8,0	28,0	80,0	128,0	66 R/L
116HB 50 110	03280 0	1	8,0	28,0	110,0	160,0	66 R/L
116HB 50 180	03290 9	1	8,0	28,0	180,0	225,0	66 R/L
116HB 60 110	03300 5	1	10,0	32,0	110,0	170,0	66 R/L
116HB 40 45 SB	03251 0	5	6,0	23,0	45,0	86,0	66 R/L
116HB 40 60 SB	03261 9	5	6,0	23,0	60,0	101,0	66 R/L

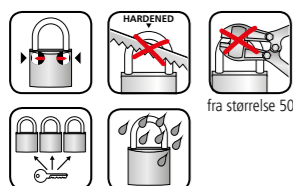

fra størrelse 50

Cylinder-hængelåse

Merpriser

Merpris specialudførelse Se separat prislister.

Beskrivelse
Enslukkende udgave – lagerlåse
Enslukkende udgave – i henhold til emne-prøve
Forskellig lukkende udgave, garanteret med værktøjscertifikat. Låse og nøgler med fortløbende nummerering, kan udvides, med låseplan

Nøglepriser og ræmner Se separat prislister.

	EAN	Kolli	Beskrivelse
	40 03482...		
	04040 9		Nøgle efter nummer eller prøve
	04044 7		Hver ekstra nøgle
64 R	15110 5	50	Ræmner
65 L	06380 4	50	Ræmner
65 R	06390 3	50	Ræmner
66 L	06440 5	50	Ræmner
66 R	06450 4	50	Ræmner

116 Profi, 116 Ni Profi, 116 HB Profi

Merpriser hovednøgle- og generalhovednøgle-indretning Se separat prislister.

Artikel
Merpris systemlås
Hovednøgle, sætnøgle, S2-nøgle
Merpris generalhovednøgle-indretning

Ved hver nye hovednøgle-indretning er der inkluderet to hovednøgler i prisen. Cylinderlåse **116 Profi** med hovednøgle-indretning i specialprofil samt med sikringsdokument (fabriksbeskyttelse), betinger en yderligere merpris på 20%. Hver lås med to nøgler. Låser og nøgler nummereret.

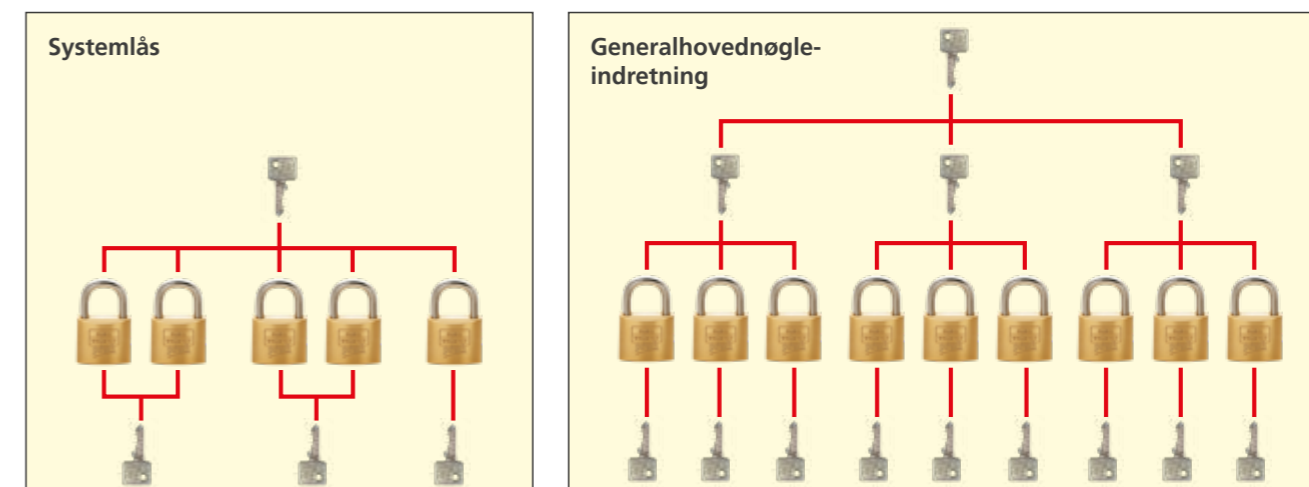

Cylinder-hængelåse

Messing, saltvandsbestandig



116 Ni Profi

Saltvandsbestandig, absolut rustfrit!

- Massivt messinghus
- Rustfri stål bøjle, dobbelt låsning
- Præcisionslåseværk
- Højt antal af forskellige låsninger
- Rustfrit inderværk
- Leveres med to nøgler

Artikel	EAN	Kolli					
	40 03482...		mm	mm	mm	mm	
Niro 116 25	03380 7	5	4,0	13,0	16,0	45,0	64 R
Niro 116 30	03190 2	10	5,0	16,0	17,5	50,0	65 R/L
Niro 116 40	03200 8	5	6,0	23,0	22,0	63,0	66 R/L
Niro 116 50	03210 7	5	8,0	28,0	27,0	76,0	66 R/L
Niro 116 60	03220 6	5	10,0	32,0	33,0	94,0	66 R/L
Ni 116 HB 40 45	03310 4	5	6,0	23,0	45,0	86,0	66 R/L

Oplysninger om merpriser for specialudførelse, nøglepriser og råemner se side 23. Priser se separat prislister.

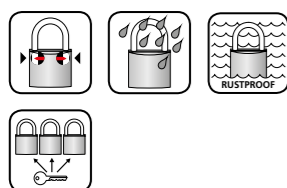

116 SK Profi

Med sidebøjle og kæde

- Massivt messinghus
- Bøjle hærdet stål, dobbelt låsning
- Præcisionslåseværk
- Højt antal af forskellige låsninger
- Rustfrit inderværk
- Leveres med to nøgler
- Inkl. Sidebøjle og ca. 30cm lang kæde

Artikel	EAN	Kolli					
	40 03482...		mm	mm	mm	mm	
116 SK 40	03320 3	10	6,0	23,0	22,0	63,0	66 R/L
116 SK 50	03330 2	5	8,0	28,0	27,0	76,0	66 R/L

Oplysninger om merpriser for specialudførelse, nøglepriser og råemner se side 23. Priser se separat prislister.



fra størrelse 50

Cylinder-hængelåse

Messing

116 Profi PC

Hightech cylinder-hængelås til udskiftelige profil-halvcylindere

- Massivt messinghus
- Bøjle hærdet stål, dobbelt låsning
- Låsehuset er fuldstændig montageklart
- Til integrering i eksisterende og nye låseanlæg
- Tysk ingeniør arbejde

Bemærk: Kan anvendes til næsten alle DIN-kompatible profil-halvcylindere med justerbar låsepal (længde 10/30 mm). Hurtig montering, afmontering og udskiftning. Cylindren skal ikke bearbejdes inden montage. Levering uden cylinder.



Artikel	EAN	Kolli					
	40 03482...		mm	mm	mm	mm	
116 PC 50	01240 6	1	8,0	27,0	40,0	95,0	

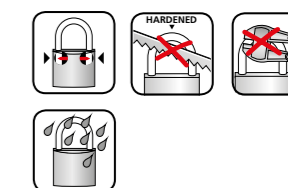

116 Profi PC Niro

Saltvandsbestandig, hightech lås til udskiftelige profil-halvcylindere

- Massivt messinghus
- Med bøjle i rustfrit stål i to forskellige højder
- Dobbelt låsning
- Saltvandsbestandig
- Låsehuset er fuldstændig montageklart
- Til integrering i eksisterende og nye låseanlæg
- Tysk ingeniør arbejde

Bemærk: Kan anvendes til næsten alle DIN-kompatible profil-halvcylindere med justerbar låsepal (længde 10/30 mm). Hurtig montering, afmontering og udskiftning. Cylindren skal ikke bearbejdes inden montage. Levering uden cylinder.



Artikel	EAN	Kolli					
	40 03482...		mm	mm	mm	mm	
116 PC 50 Niro	18710 4	1	8,0	27,0	40,0	95,0	
116 PC 50 HB 80 Niro	18720 3	1	8,0	27,0	80,0	135,0	



Cylinder-hængelåse

Messing



444 Quadra

Den praktiske bloklås

- Massivt messinghus
- Hærdet ståløjle
- Præcisionslåseværk
- Rustfrit inderværk
- Svær at ødelægge med opbrydningsværktøj, takket være integreret bøjle



Artikel	EAN	Kolli					
	40 03482...		mm	mm	mm	mm	
444 50	28590 9	5	7,0	14,0	14,0	40,0	67 R
444 70	28680 7	3	12,0	22,0	16,5	55,0	68 R
444 90	28690 6	3	12,0	36,0	18,0	65,0	68 R
444 50 SB	28591 6	5	7,0	14,0	14,0	40,0	67 R
444 70 SB	28681 4	3	12,0	22,0	16,5	55,0	68 R
444 90 SB	28691 3	3	12,0	36,0	18,0	65,0	68 R

Merpris specialudførelse Se separat prislister.

Beskrivelse
Enslukkende udgave – lagerlåse

Råemner Se separat prislister.

	EAN	Kolli	Beskrivelse
	40 03482...		
67 R	00080 9	20	Råemner
68 R	00130 1	20	Råemner

Cylinder-hængelåse

Messing

450 Boccia

Med vendenøgle system

- Massivt messinghus
- Specialhærdet bøjle, dobbelt låsning
- Præcisionslåseværk
- Rustfrit inderværk
- Med to vendenøgler
- Højt antal af forskellige låsninger
- Tysk ingeniør arbejde



Artikel	EAN	Kolli					
	40 03482...		mm	mm	mm	mm	
450 30 SB	06431 3	10	5,0	16,5	16,0	55,0	75 W
450 40 SB	06581 5	10	6,5	22,0	22,5	61,0	75 W
450 50 SB	06591 4	5	8,0	28,0	29,5	68,0	76 W
450 60 SB	06601 0	5	9,5	35,0	34,5	91,0	76 W

↓ Med hver fire, hhv. seks nøgler, pr. lås, i blisterpakning ↓

450/30/4 SB	33701 1	5	5,0	16,5	16,0	55,0	75 W
450/40/6 SB	33711 0	5	6,5	22,0	22,5	61,0	75 W
450/50/6 SB	33721 9	5	8,0	28,0	29,5	68,0	76 W

Råemner Se separat prislister.

	EAN	Kolli	Beskrivelse
	40 03482...		
75 W	14710 8	20	Råemner
76 W	14730 6	20	Råemner

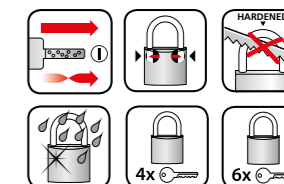

Cylinder-hængelåse

Messing, saltvandsbestandig



Ocean 490 Ni

Saltvandsbestandig, absolut rustfri!

- Massivt messinghus
- Kunststofbeklædning af 70% genanvendt polyester
- Stød-, slag- og ridsefast kunststofbeklædning, UV-stabil
- Bøjle af rustfri stål og dobbelt låst

- Kan leveres enslukkende i størrelserne 30, 40, 50, 60
- Enslukkende modeller er kompatible med hængelås-serien Magno 400 og Alutitan 770



Artikel	EAN	Kolli					
	40 03482...		mm	mm	mm	mm	
490 Ni 30	42130 7	10	4,8	16,0	16,0	50,0	
490 Ni 40	42140 6	10	6,3	22,0	22,0	63,5	
490 Ni 50	42150 5	5	8,0	28,0	28,0	76,0	
490 Ni 60	42160 4	5	9,5	34,0	34,0	90,0	
490 Ni 30 SB	42131 4	10	4,8	16,0	16,0	50,0	
490 Ni 40 SB	42141 3	10	6,3	22,0	22,0	63,5	
490 Ni 50 SB	42151 2	5	8,0	28,0	28,0	76,0	
490 Ni 60 SB	42161 1	5	9,5	34,0	34,0	90,0	

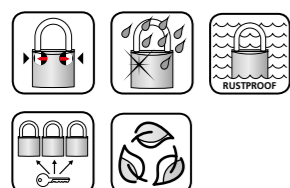

Cylinder-hængelåse

Messing, saltvandsbestandig



Ocean 490 Ni

Saltvandsbestandig, absolut rustfri!

- Med høj bøjle
- Massivt messinghus
- Kunststofbeklædning af 70% genanvendt polyester
- Stød-, slag- og ridsefast kunststofbeklædning, UV-stabil
- Bøjle af rustfri stål og dobbelt låst

- Enslukkende modeller er kompatible med hængelås-serien Magno 400 og Alutitan 770



Artikel	EAN	Kolli					
	40 03482...		mm	mm	mm	mm	
490 Ni HB 40 65	42170 3	5	6,3	23,0	63,5	64,0	
490 Ni HB 40 65 SB	42171 0	5	6,3	23,0	63,5	64,0	

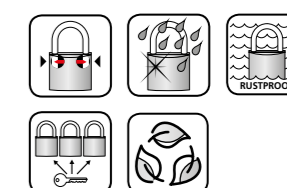

Tryk – også fremover:

Reduktionen af ressource-forbruget ved samtidig stigende brug af genbrugsmaterialer er en vigtig del af BURG-WÄCHTER bæredygtighedsstrategien. I dag er vi ansvarlige for de næste generationers fremtid!

Råemner Se separat prislister.

	EAN	Kolli	Beskrivelse
	40 03482...		
45 L	05220 4	20	Råemner
67 R	00080 9	20	Råemner
68 R	00130 1	20	Råemner

Merpris specialudførelse Se separat prislister.

Beskrivelse
Enslukkende udgave – lagerlåse

Cylinder-hængelåse Messing



400 E Magno

Kompakt messinghus

- Hærdet og forkromet fra størrelse 25 mm
- Dobbelt låsning fra størrelse 30 mm
- Præcisionslåseværk
- Rustfrit inderværk
- Høj modstandskraft mod opbrydning
- Højt antal af forskellige låsninger

Artikel	EAN	Kolli						
	40 03482...		mm	mm	mm	mm		
400 E 20	06110 7	10	3,5	10,0	11,0	34,5	45 L	
400 E 25	06120 6	10	4,0	13,5	14,0	44,0	-	
400 E 30	06130 5	10	5,0	16,0	17,0	50,0	67 R	
400 E 40	06160 2	10	6,5	22,0	23,5	64,0	68 R	
400 E 50	06210 4	5	8,0	28,0	29,5	78,5	68 R	
400 E 20 SB	06111 4	10	3,5	10,0	11,0	34,5	45 L	
400 E 25 SB	06121 3	10	4,0	13,5	14,0	44,0	-	
400 E 30 SB	06131 2	10	5,0	16,0	17,0	50,0	67 R	
400 E 40 SB	06161 9	10	6,5	22,0	23,5	64,0	68 R	
400 E 50 SB	06211 1	5	8,0	28,0	29,5	78,5	68 R	
400 E 60 SB	06271 5	5	9,5	35,0	34,5	87,0	68 R	

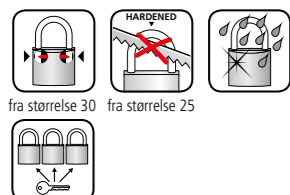

Cylinder-hængelåse Messing

400 E HB Magno

Kompakt messinghus

- Hærdet og forkromet
- Dobbelt låsning fra størrelse 30 mm
- Præcisionslåseværk
- Rustfrit inderværk
- Høj modstandskraft mod opbrydning
- Højt antal af forskellige låsninger
- Flex: Bøjlen kan tages helt ud

Artikel	EAN	Kolli						
	40 03482...		mm	mm	mm	mm		
400 E HB 30 45	33580 2	5	5,0	16,0	45,0	78,0	67 R	
400 E HB 40 45	06170 1	5	6,5	22,0	45,0	85,5	68 R	
400 E HB 40 65	06180 0	5	6,5	22,0	65,0	107,5	68 R	
400 E HB 50 80	06260 9	5	8,0	28,0	80,0	129,0	68 R	
400 E HB 50 Flex	02610 6	3	8,0	29	59-149	-	68 R	
400 E HB 20 26 SB	06141 1	10	3,5	11,0	23,0	51,2	45 L	
400 E HB 30 45 SB	33581 9	5	5,0	16,0	45,0	78,0	67 R	
400 E HB 40 45 SB	06171 8	5	6,5	22,0	45,0	85,5	68 R	
400 E HB 40 65 SB	06181 7	5	6,5	22,0	65,0	107,5	68 R	
400 E HB 50 Flex SB	02611 3	5	8,0	29	59-149	-	68 R	



Magno 400 E HB 30 45



Magno 400 E HB 50 Flex

Råemner Se separat prislister.

	EAN	Kolli	Beskrivelse
	40 03482...		
45 L	05220 4	20	Råemner
67 R	00080 9	20	Råemner
68 R	00130 1	20	Råemner

↓ Låsesæt: enslukkende låse med fire nøgler per sæt ↓

Artikel	EAN	Kolli	Enslukkende
	40 03482...		
Duo 400 E HB 20 26 SB	29961 6	10	2x 400 20 26 Magno

Merpris specialudførelse Se separat prislister.

Beskrivelse
Enslukkende udgave – lagerlåse

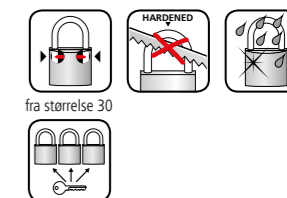

Cylinder-hængelåse

Messing



222 C-Line

Robust cylinderlås

- Massivt messinghus
- Bøjle af hærdet stål fra størrelse 30 mm
- Dobbelt låsning fra størrelse 40 mm
- Solid kvalitet
- Leveres ikke i specialudførelse

Artikel	EAN	Kolli						
	40 03482...		mm	mm	mm	mm	mm	mm
222 15	02950 3	10	3,0	8,0	11,0	35,0	45 L	
222 20	02960 2	10	3,5	10,0	11,0	35,0	45 L	
222 25	03040 0	10	4,0	12,0	12,0	42,0	45 L	
222 30	03000 4	10	5,0	14,3	16,0	48,0	67 R	
222 35	03050 9	10	5,0	18,0	18,5	55,0	67 R	
222 40	03010 3	10	6,0	20,0	22,0	60,0	68 R	
222 45	03060 8	10	6,0	23,5	27,0	67,0	68 R	
222 50	03020 2	5	7,0	25,0	26,0	71,0	68 R	
222 15 SB	02951 0	10	3,0	8,0	11,0	35,0	45 L	
222 20 SB	02961 9	10	3,5	10,0	11,0	35,0	45 L	
222 25 SB	03041 7	10	4,0	12,0	12,0	42,0	45 L	
222 30 SB	03001 1	10	5,0	14,3	16,0	48,0	67 R	
222 35 SB	03051 6	10	5,0	18,0	18,5	55,0	67 R	
222 40 SB	03011 0	10	6,0	20,0	22,0	60,0	68 R	
222 45 SB	03061 5	10	6,0	23,5	27,0	67,0	68 R	
222 50 SB	03021 9	5	7,0	25,0	26,0	71,0	68 R	
222 60 SB	03031 8	5	8,0	32,0	32,5	87,0	68 R	

↓ Med seks nøgler pr. lås, blisterpakning ↓

222/40/6 SB	33661 8	5	6,0	20,0	22,0	60,0	68 R	
222/50/6 SB	33691 5	5	7,0	25,0	26,0	71,0	68 R	



fra størrelse 40 fra størrelse 30

Cylinder-hængelåse

Messing

222 HB C-Line

Robust cylinderlås

- Med høj bøjle
- Massivt messinghus
- Bøjle af hærdet stål fra størrelse 30 mm
- Dobbelt låsning fra størrelse 40 mm
- Solid kvalitet
- Leveres ikke i specialudførelse

Artikel	EAN	Kolli						
	40 03482...		mm	mm	mm	mm	mm	mm
222 HB 30 45	33650 2	5	5,0	14,3	16,0	48,0	67 R	
222 HB 40 65	33680 9	5	6,0	20,0	22,0	60,0	68 R	
222 HB 20 26 SB	33591 8	5	3,5	10,0	11,0	35,0	45 L	
222 HB 30 45 SB	33651 9	5	5,0	14,3	16,0	48,0	67 R	
222 HB 40 65 SB	33681 6	5	6,0	20,0	22,0	60,0	68 R	

↓ Låsesæt: enslukkende låse med fire nøgler per sæt ↓

Artikel	EAN	Kolli	Enslukkende
	40 03482...		
Duo 222 20 SB	29911 1	10	2x 222 20
Duo 222 30 SB	06341 5	10	2x 222 30
Duo 222 40 SB	16501 0	5	2x 222 40
Duo 222 50 SB	17881 2	5	2x 222 50
Trio 222 20 SB	29921 0	10	3x 222 20
Trio 222 30 SB	06371 2	5	3x 222 30
Trio 222 40 SB	29941 8	5	3x 222 40
Quadro 222 15 SB	16001 5	10	4x 222 15
Quadro 222 30 SB	29931 9	5	4x 222 30
Quadro 222 40 SB	29951 7	5	4x 222 40

Råemner Se separat prisliste.

	EAN	Kolli	Beskrivelse
	40 03482...		
45 L	05220 4	20	Råemner
67 R	00080 9	20	Råemner
68 R	00130 1	20	Råemner

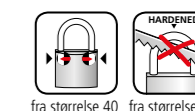

fra størrelse 40 fra størrelse 30

Cylinder-hængelåse

Aluminium



Splash 470 45

Robust outdoor-lås
i tre farver

- Massivt låsehus af aluminium
- Vejrbestandig
- Med beskyttelsehætte og beskyttelseskappe
- Speciel beskyttelse mod snavs og vand

- Præcisionslåseværk
- Rustfrit inderværk
- Fås i tre farver: gul, blå og sort



Artikel	EAN	Kolli					
Splash 470 45 Yellow	39961 3	5	8,5	18,8	21,4	69,0	69R
Splash 470 45 Blue	39971 2	5	8,5	18,8	21,4	69,0	69R
Splash 470 45 Black	39981 1	5	8,5	18,8	21,4	69,0	69R

Råemner Se separat prisliste.

	EAN	Kolli	Beskrivelse
69 R	00140 0	20	Råemner

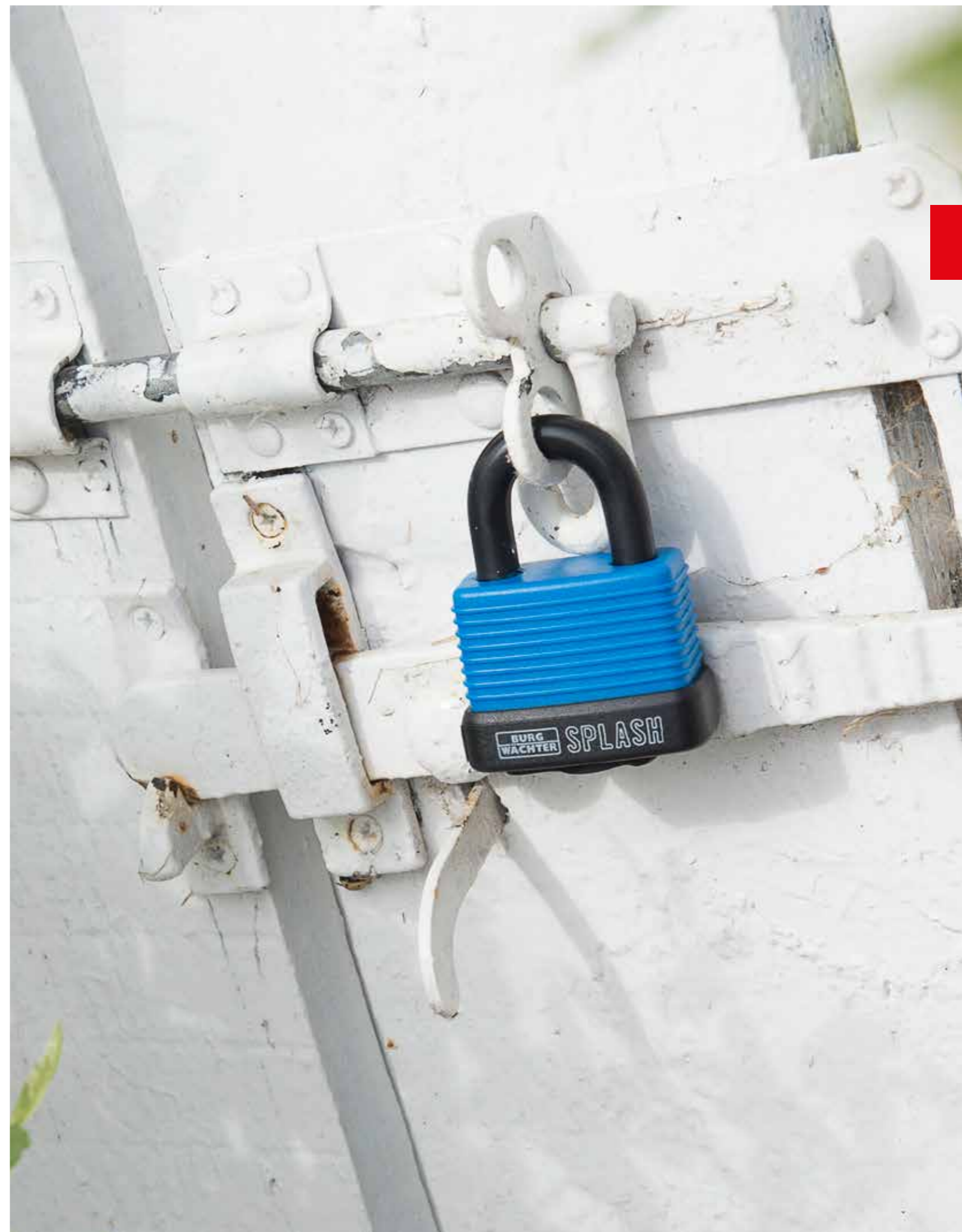

Cylinder-hængelåse

Aluminium



770 Alutitan

- Massivt låsehus af aluminium
- Bøjle med dobbelt låsning (fra størrelse 30 mm) og hærdet stål
- Præcisionslåseværk
- Rustfrit inderværk

Artikel	EAN	Kolli					
	40 03482...		mm	mm	mm	mm	
770 20	36280 8	10	3,5	10,0	13,5	37,0	67R
770 30	36020 0	10	5,0	16,0	17,0	51,0	67R
770 40	36060 6	10	6,5	22,0	23,5	64,0	68R
770 50	36100 9	5	8,0	28,0	29,5	79,0	68R
770 60	36120 7	5	9,5	35,0	34,5	88,0	68R
770 20 SB	36281 5	10	3,5	10,0	13,5	37,0	67R
770 30 SB	36021 7	10	5,0	16,0	17,0	51,0	67R
770 40 SB	36061 3	10	6,5	22,0	23,5	64,0	68R
770 50 SB	36101 6	5	8,0	28,0	29,5	79,0	68R
770 60 SB	36121 4	5	9,5	35,0	34,5	88,0	68R

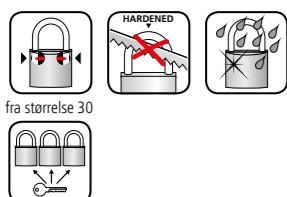

fra størrelse 30



770 CS 50 Alutitan

- Massivt låsehus af aluminium
- Beskyttet bøjle
- Bøjle med dobbelt låsning
- Bøjle af rustfrit stål
- Præcisionslåseværk
- Rustfrit inderværk

Artikel	EAN	Kolli					
	40 03482...		mm	mm	mm	mm	
770 CS 50	00850 8	5	8,0	20,0	22,0	84,0	68R
770 CS 50 SB	00851 5	5	8,0	20,0	22,0	84,0	68R



Cylinder-hængelåse

Aluminium

770 HB Alutitan

- Med høj bøjle
- Massivt låsehus af aluminium
- Bøjle med dobbelt låsning (fra størrelse 30 mm) og hærdet stål
- Præcisionslåseværk
- Rustfrit inderværk

Artikel	EAN	Kolli					
	40 03482...		mm	mm	mm	mm	
770 HB 20 26	36010 1	10	3,5	10,0	24,0	50,0	45L
770 HB 30 45	36040 8	5	5,0	16,0	45,0	79,0	67R
770 HB 40 65	36080 4	5	6,5	22,0	65,0	107,0	68R
770 HB 20 26 SB	36011 8	10	3,5	10,0	24,0	50,0	45L
770 HB 30 45 SB	36041 5	5	5,0	16,0	45,0	79,0	67R
770 HB 40 65 SB	36081 1	5	6,5	22,0	65,0	107,0	68R

↓ Låsesæt: enslukkende låse med fire nøgler per sæt ↓

Artikel	EAN	Kolli	Enslukkende
	40 03482...		
Duo 770 30 SB	36151 1	10	2x 770 30
Duo 770 40 SB	36161 0	5	2x 770 40
Trio 770 40 SB	36251 8	5	3x 770 40
Duo 770 20 26 SB	36141 2	10	2x 770 20 26

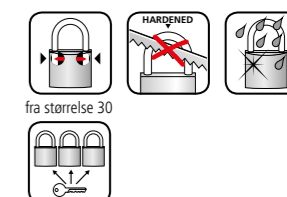

fra størrelse 30

Merpris specialudførelse Se separat prisliste.

Beskrivelse
Enslukkende udgave – lagerlåse

Råemner Se separat prisliste.

	EAN	Kolli	Beskrivelse
	40 03482...		
45 L	05220 4	20	Råemner
67 R	00080 9	20	Råemner
68 R	00130 1	20	Råemner

Cylinder-hængelåse

Til indgravering eller tekst inskription



402 LOOK

- Robust aluminiumshus
- Med farvet kunststofbeklædning
- Med messing-stiftcylinder
- Sorteret efter farve
- **Egnet til indgravering**

Artikel	EAN	Kolli					
	40 03482...		mm	mm	mm	mm	
402 30 SB	33771 4	10	5,0	15,0	19,0	50,0	77R
402 40 SB	33791 2	10	6,3	20,7	22,6	62,0	78R
402 50 SB	33911 4	5	8,0	27,0	31,0	75,0	78R

Råemner Se separat prisliste.

	EAN	Kolli	Beskrivelse
	40 03482...		
77 R	36300 3	20	Råemner
78 R	36310 2	20	Råemner



fra størrelse 30

Cylinder-hængelåse

Messing



500 Point

- Enkel kvalitet
- Med 3 nøgler
- Leveres ikke i specialudførelser (enslukkende osv.)

Artikel	EAN	Kolli			
	40 03482...		mm	mm	mm
500 20	00500 2	10	3,0	10,5	11,0
500 30	00520 0	10	4,5	16,0	17,5
500 40	00540 8	10	5,5	22,5	22,5
500 50	00560 6	10	6,5	30,0	27,0
500 20 SB	00501 9	10	3,0	10,5	11,0
500 30 SB	00521 7	10	4,5	16,0	17,5
500 40 SB	00541 5	10	5,5	22,5	22,5
500 50 SB	00561 3	10	6,5	30,0	27,0



775 Friend

- Massivt låsehus af aluminium
- Praktisk bøjlehøjde 32,5 mm
- Bøjle med dobbelt låsning og hærdet stål
- Præcisionslåseværk
- Rustfrit inderværk
- Fås i fem forskellige farver
- Anodiseret
- Neutral bagside, god plads til tekst inskriptioner eller indgravninger



Artikel	EAN	Kolli					
	40 03482...		mm	mm	mm	mm	
775 40 35 Black SB	39461 8	5	6,0	20,5	32,5	64,0	68R
775 40 35 Blue SB	39441 0	5	6,0	20,5	32,5	64,0	68R
775 40 35 Green SB	39451 9	5	6,0	20,5	32,5	64,0	68R
775 40 35 Purple SB	39471 7	5	6,0	20,5	32,5	64,0	68R
775 40 35 Red SB	39431 1	5	6,0	20,5	32,5	64,0	68R

Råemner Se separat prisliste.

	EAN	Kolli	Beskrivelse
	40 03482...		
68 R	00130 1	20	Råemner



Langbøjlelåse

Rustfrit stål



Circle 21

- Låsehus af rustfrit stål
- Hærdet og forkromet bøjle

Artikel	EAN	Kolli						
	40 03482...		mm	mm	mm	mm	mm	
21 60	37750 5	10	8,0	18,0	14,0	60	77 R	
21 70	37760 4	5	9,0	21,0	16,0	70	78 R	
21 60 SB	37751 2	10	8,0	18,0	14,0	60	77 R	
21 70 SB	37761 1	5	9,0	21,0	16,0	70	78 R	
21 80 SB	37091 9	5	12,0	20,0	23,0	80	78 R	

Merpris specialudførelse Se separat prisliste.

Beskrivelse
Enslukkende udgave – lagerlåse

Råemner Se separat prisliste.

	EAN	Kolli	Beskrivelse
	40 03482...		
77 R	36300 3	20	Råemner
78 R	36310 2	20	Råemner



Circle 23 C

- Låsehus af rustfrit stål
- Forkromet bøjle
- Mulighed for individuel talkombination (4-cifret)
- 10.000 forskellige kombinationsmuligheder
- Optimal korrosionsbeskyttelse
- Plastbuffer til beskyttelse mod ridser

Artikel	EAN	Kolli					
	40 03482...		mm	mm	mm	mm	
23 C 70 SB	39901 9	5	9,0	24,5	16,5	71,0	



Diskuslås

Rustfrit stål

Diskus 22

- Låsehus af rustfrit stål
- Præcisionslåseværk
- Rustfrit inderværk
- 22 70: Hærdet og forkromet bøjle
- 22 Ni 60: Bøjle af rustfrit stål
- Saltvandsbestandig, absolut rustfri!**

Artikel	EAN	Kolli						
	40 03482...		mm	mm	mm	mm	mm	
22 70	10270 1	5	10,0	20,0	17,0	70,0	48 R	
22 Ni 60 SB	28501 5	5	8,0	17,0	13,0	60,0	48 R	

Merpris specialudførelse Se separat prisliste.

Beskrivelse
Enslukkende udgave – lagerlåse

Råemner Se separat prisliste.

	EAN	Kolli	Beskrivelse
	40 03482...		
48 R	10360 9	20	Råemner

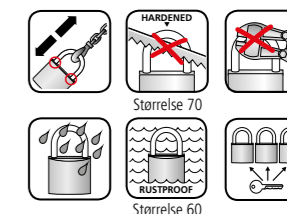

Kvalitetskendetegn af BURG-WÄCHTER hængelåse

- Lås med boresikring: Typerne Alpha, Gamma og Diamant har en ekstra opborings sikring
- Vridnings sikring: Låse med en stærkere bøjle og modeller med skjult bøjle, f.eks. Quadra, Diskus
- Dobbeltlåst bøjle: for større sikkerhed mod åbning med vold
- Rustfri præcisionslåseværk: For lang levetid og pålidelig funktionalitet
- Låse med ekstra stor opbrydningsmodstand er Alpha, Gamma, Diamant, Quadra og Diskus
- Komplet rustfri! Modellerne Diskus Ni, 116 Ni, 116 PC 50 Ni og Ocean 490 er komplet saltvandsbestandige
- "Hardened" står for alle låse med bøjle i rustfrit stål, uafhængig af diameter
- Med praktisk vendenøgle, findes ved model Boccia
- Denne model kan også leveres i enslukkende udførelse
- Kan leveres med seks nøgler pr. lås efter ønske
- Kan leveres med seks nøgler pr. lås efter ønske
- Justerbar kombination
- Bøjletykkelse
- Bøjlebredde
- Bøjlelængde
- Samlet højde
- Rånøgle-nummer

Stål-hængelåse



393

- Chubb-lås med stærke rundhovednitter
- Ekstra uimodtagelig over for snavs
- Robust konstruktion: meget velegnet til strandstole, skovbrugsvirksomheder, opbevaringsbokse til lastbiler osv.
- Galvaniseret



Artikel	EAN	Kolli				
	40 03482...		mm	mm	mm	mm
393 45	00700 6	10	6,5	26,0	21,5	68,0
393 45 SB	00701 3	10	6,5	26,0	21,5	68,0



394

- Solid, forzinket lås
- Nøglehulsdæksel, messing
- Ekstra uimodtagelig over for snavs
- Robust konstruktion: meget velegnet til strandstole, skovbrugsvirksomheder, opbevaringsbokse til lastbiler osv.



Artikel	EAN	Kolli				
	40 03482...		mm	mm	mm	mm
394 45	00740 2	10	6,5	26,0	21,5	68,0

Merpris specialudførelse - gælder for 393/394 Se separat prisliste.

Beskrivelse
Enslukkende udgave – lagerlåse
Enslukkende udgave – i henhold til emne-prøve

Nøglepriser og råemner Se separat prisliste.

	EAN	Kolli	Beskrivelse
	40 03482...		
	02021 0	1	Ekstranøgle BURG 45 mm
	02050 0	1	Hængelås-nøgle BURG efter prøve
BURG 45	02020 3	20	Råemne BURG 45 mm

394 55 (00750 1) fås i specialudførelse! Priser se separat prisliste.

Kode-hængelåse TSA-rejselås

TSA 74

Sikkerhedslås med kode

- Særligt velegnet til flyrejser
- Beskytter mod bagagetyveri
- Den amerikanske myndighed for transportsikkerhed (TSA) kan åbne låsen uden vold og dermed kontrollere bagagen uden at gøre skade på tasken
- Tre cifferruller
- Med fleksibel bøjletråd, 131 mm lang
- Lukning Ø 4 mm



Artikel	EAN	Kolli				
	40 03482...		mm	mm	mm	mm
74 30 SB	32891 0	10	2,9	28,0	54,0	104

TSA 77

Sikkerhedslås med kode

- Særligt velegnet til flyrejser
- Beskytter mod bagagetyveri
- Den amerikanske myndighed for transportsikkerhed (TSA) kan åbne låsen uden vold og dermed kontrollere bagagen uden at gøre skade på tasken
- Tre cifferruller



Artikel	EAN	Kolli				
	40 03482...		mm	mm	mm	mm
77 30 SB	30961 2	10	3,5	14,5	21,0	59,0

TSA 78

Sikkerhedslås med kode

- Særligt velegnet til flyrejser
- Beskytter mod bagagetyveri
- Den amerikanske myndighed for transportsikkerhed (TSA) kan åbne låsen uden vold og dermed kontrollere bagagen uden at gøre skade på tasken
- Visuel visning ved åbning gennem TSA
- Tre cifferruller



Artikel	EAN	Kolli				
	40 03482...		mm	mm	mm	mm
78 30 SB	32991 7	10	3,5	12,5	16,0	59,0

Kode-hængelåse Standard



Combi Lock 71

- Forkrommet bøjle og hus
- Tre ciferruller
- Personlig kode kan vælges frit



Artikel	EAN	Kolli				
	40 03482...		mm	mm	mm	mm
71 25 SB	17981 9 10	3,5	11,0	17,5	61,0	

Kode-hængelåse Allround

Combi Lock 80

- Massivt messinghus
- 80 20-30 M: tre ciferruller
- Tal kombinationen kan frit indstilles
- 80 40 M: fire ciferruller

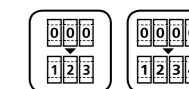

Artikel	EAN	Kolli				
	40 03482...		mm	mm	mm	mm
80 20 M	02850 6 10	3,2	9,0	22,0	55,0	
80 30 M	02470 6 10	5,0	12,0	27,0	75,0	
80 40 M	02260 3 10	6,5	18,5	32,5	90,0	
80 15 M SB	02861 2 10	3,0	6,5	16,0	44,0	
80 20 M SB	02851 3 10	3,2	9,0	22,0	55,0	
80 30 M SB	02471 3 10	5,0	12,0	27,0	75,0	
80 40 M SB	02261 0 5	6,5	18,5	32,5	90,0	

Combi Lock 72

- Forkrommet bøjle og hus
- Tre ciferruller
- Personlig kode kan vælges frit



Artikel	EAN	Kolli				
	40 03482...		mm	mm	mm	mm
72 25 SB	17991 8 10	3,5	9,0	16,5	58,0	

Combi Lock 88 Fun

- Låsehus af aluminium
- Tal kombinationen kan frit indstilles
- Sorteret i fire farver
- 88 20 Fun + 88 30 Fun: tre ciferruller, 88 40 Fun: fire ciferruller

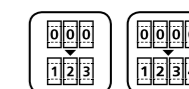

Artikel	EAN	Kolli				
	40 03482...		mm	mm	mm	mm
88 20 Fun SB	15931 6 10	3,2	9,0	22,0	55,0	
88 30 Fun SB	15941 5 10	5,0	12,0	27,0	75,0	
88 40 Fun SB	15951 4 5	6,5	18,5	32,5	90,0	
↓ Med to hængelåse per pakke ↓						
Duo 88 20 Fun SB	15961 3 5	3,2	9,0	22,0	55,0	
Duo 88 30 Black SB	04831 3 5	5,0	12,0	27,0	75,0	

Combi Lock 73

- Med fleksibel bøjletråd, 70mm lang
- Lukning Ø 4 mm
- Tre ciferruller
- Personlig kode kan vælges frit
- Sorteret efter farve



Artikel	EAN	Kolli				
	40 03482...		mm	mm	mm	mm
73 30 SB	23681 9 10	3,0	20,0	30,0	80,0	

Combi Lock 90 Chromo

- Låsehus af aluminium
- Forkrommet bøjle
- Tal kombinationen kan frit indstilles
- 90 20 + 90 30: tre ciferruller
- 90 40: fire ciferruller

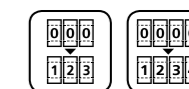

Artikel	EAN	Kolli				
	40 03482...		mm	mm	mm	mm
90 20 Chromo SB	03631 0 10	3,2	9,0	22,0	55,0	
90 30 Chromo SB	03641 9 10	5,0	12,0	27,0	75,0	
90 40 Chromo SB	03651 8 5	6,5	18,5	32,5	90,0	

Kode-hængelåse

Allround/rustfri

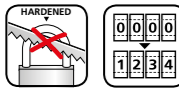

Numero 97

- Ekstra god korrosionsbeskyttelse
- Låseværkets bøjle og dele er hærdede
- Solid, tung kvalitet, støbt
- Høj bøjleudtrækningsstyrke
- Fire cifferruller

Artikel	EAN	Kolli				
	40 03482...		mm	mm	mm	mm
97 40 SB	39531 8 5	6,0	23,5	32,0	93,5	
97 50 SB	39541 7 5	9,0	24,0	34,0	108,0	



Nr. 99

- Låsehus af massivt messing
- Bøjle med dobbelt låsning, rustfrit stål
- Perfekt til udfordrende vejrforhold
- Tal kombinationen kan først ændres efter frigivelse af nøglen. Dermed er det ikke muligt at ændre tal kombinationen ved en fejl
- Fire cifferruller

Artikel	EAN	Kolli				
	40 03482...		mm	mm	mm	mm
99 Ni 50 SB	37661 4 5	8,0	25,0	30,0	80,5	



Nr. 99 HB

- Model med høj bøjle
- Låsehus af massivt messing
- Bøjle med dobbelt låsning, rustfrit stål
- Perfekt til udfordrende vejrforhold
- Tal kombinationen kan først ændres efter frigivelse af nøglen. Dermed er det ikke muligt at ændre tal kombinationen ved en fejl
- Fire cifferruller

Artikel	EAN	Kolli				
	40 03482...		mm	mm	mm	mm
99 Ni 50 HB 65 SB	37491 7 5	8,0	25,5	57,0	107,5	

Elektroniske hængelåse

Fingeraftryks-hængelåse

Scan & Lock 610 53

Hængelås med fingerscanner

- Hærdet stålbøjle
- Op til 10 fingeraftryk kan gemmes
- Vejrbestandig, sikringsklasse IP65
- Inkl. ladekabel og to nødnøgler



Artikel	EAN	Kolli				
	40 03482...		mm	mm	mm	mm
Scan&Lock 610 53 SB	27511 5 2	7,0	32,0	30,0	30,0	



Panser-overfald



PS 140

- Robuste panseroverfald
- Vejrbestandig forzinket og med skjulte skruehuller
- Hærdet låseøjje

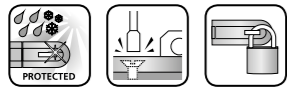

Artikel	EAN	Kolli	Længde	Bredde	Øse
	40 03482...		mm	mm	Ø mm
PS 140 SB	34741 6	5	140	56	14



Panser-overfald PC

- Vejrbestandig forzinket og med skjulte skruehuller
- Standardudførelse

Bemærk: Blisterpakket udførelse med skruer.



Artikel	EAN	Kolli	Længde	Bredde	Øse
	40 03482...		mm	mm	Ø mm
PC 100	02110 1	10	100	39	10
PC 100 SB	02111 8	10	100	39	10



Panser-overfald PCC

- Galvaniseret og vejrbestandig
- Skjulte skruehuller
- Overfald, fås også i sæt med lås (info: side 51)

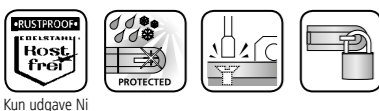

Artikel	EAN	Kolli	Længde	Bredde	Øse
	40 03482...		mm	mm	Ø mm
PCC 60 SB	23841 7	10	60	24	6
PCC 80 SB	23851 6	10	80	32	8
PCC 100 SB	23861 5	10	100	40	10
PCC 120 SB	23871 4	5	120	48	11
↓ Panseroverfald af rustfrit stål ↓					
PCC 80 Ni SB	23801 1	10	80	32	8

Kun udgave Ni

Panser-overfald

Panser-overfald PMG

- Vejrbestandig forzinket og med skjulte skruehuller
- Med enkelt led

Bemærk: Blisterpakket udførelse med skruer.



Artikel	EAN	Kolli	Længde	Bredde	Øse
	40 03482...		mm	mm	Ø mm
PMG 80 SB	02151 4	10	120	31	8
PMG 100 SB	02421 8	10	150	39	10
↓ Panseroverfald af rustfrit stål ↓					
PMG 80 Ni SB	23811 0	10	118	32	8

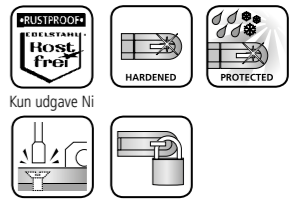

Kun udgave Ni

Panser-overfald PK

- Vejrbestandig forzinket og med skjulte skruehuller
- Tung udførelse med 1 dobbeltled

Bemærk: Blisterpakket udførelse med skruer.



Artikel	EAN	Kolli	Længde	Bredde	Øse
	40 03482...		mm	mm	Ø mm
PK 2	02170 5	10	130	40	12
PK 3	02180 4	5	165	49	14
PK 2 SB	02171 2	5	130	40	12
PK 3 SB	02181 1	5	165	49	14

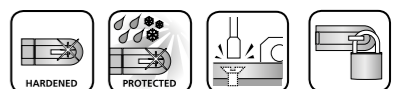

Panser-/lås-rigel

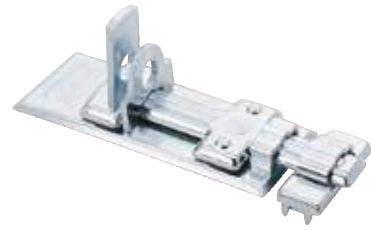

Panserrigel

- Galvaniseret og vejrbestandig
- Skjulte skruehuller
- Blisterpakket udførelse med skruer

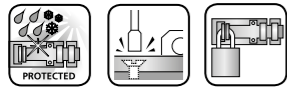

Artikel	EAN	Kolli	Længde	Bredde	Øse
	40 03482...		mm	mm	Ø mm
R 120	02270 2	5	146	47	11
R 120 SB	02271 9	5	146	47	10



Panserrigel af rustfrit stål

- Rustfrit stål
- Skjulte skruehuller
- Inkl. skruer



Artikel	EAN	Kolli	Længde	Bredde	Øse
	40 03482...		mm	mm	Ø mm
R 60 Ni SB	23771 7	10	74,5	23	4,5
R 80 Ni SB	23781 6	5	100	32,5	7,5
R 100 Ni SB	23791 5	5	125	39	9,5

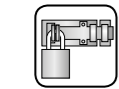

Låsebøjle

- Galvaniseret og vejrbestandig
- Inkl. skruer



Artikel	EAN	Kolli	Længde	Bredde	Øse
	40 03482...		mm	mm	Ø mm
SR 60 SB	23731 1	10	75,5	25	5,4
SR 80 SB	23741 0	10	99,3	34	7
SR 100 SB	23751 9	10	126,25	42	9

Rigler og sæt

Skyderigel

- Galvaniseret og vejrbestandig
- Inkl. skruer



Artikel	EAN	Kolli	Længde	Bredde
	40 03482...		mm	mm
GR 50 SB	23821 9	10	72	40
GR 70 SB	23831 8	10	98	60



RS 110 C

- Perfekt til porte, skure, døre og skabe
- Inklusive sikkerhedsskruer (envejs)
- Talkoden kan indstilles frit, og med 10.000 muligheder
- Kan både bruges på højre og venstre side
- Korrosionsbestandigt låsehus af zinktrykstøbning
- Fire ciferruller



Artikel	EAN	Kolli	Længde	Bredde
	40 03482...		mm	mm
RS 110 C SB	39400 7	5	112	50

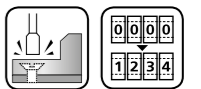

Sæt-emballage

- Overfald med passende cylinder-hængelås
- Blisterpakket med fastgørelsesmateriale



Artikel	EAN	Kolli
	40 03482...	
PCC 80 + SB 222 30	37811 3	10
		Overfald PCC 80 Lås 222 30



CYKELLÅSE & MOBIL SIKKERHED

Elcykel, hollændercykel eller city-cruiser: Det bliver mere og mere populært at cykle. Især de dyre modeller har længe været et eftertragtet tyvegods. I Tyskland blev der i 2023 stjålet over 700 cykler om dagen. Hertil kommer de ikke-indberettede tal, eftersom cykeltyveri ofte ikke anmeldes.

Men uanset om der er tale om en topmodel eller en cykel, der er kommet op i årene, så bør alle cykler altid været godt sikret. Her kommer BURG-WÄCHTER ind i billedet med et bredt sortiment af cykellåse: fra foldelåse og robuste langbøjlelåse til kraftige firkantkæder.

Selvfølgelig tilbyder vi også de passende låse til børnecykler. Du vælger selv mellem modeller med klassisk nøgle eller en åbning via talkode.

I den seneste tid har tyvene ikke alene haft en forkærlighed for premium-cykler, men også eksklusive have- eller gastronomimøbler og håndværkerbehov. For at beskytte disse til dels enormt dyre genstande tilbyder BURG-WÄCHTER sikringskabler og wirelåse i forskellige længder. Ekstra sikkerhed opnås med vores sikkerhedsankre til fastgørelse i væggen og jorden, f.eks. til fastgørelse af cykler.

Cykellåse Foldelås

790 90 Black

Den ekstra kraftige sikring af tohjulede køretøjer

Så din cykel, elcykel eller scooter kan være helt sikre: Ved foldelåsen 790 90 Black SB giver hærdede 8,5 millimeter tykke stålelementer maksimal sikkerhed. Samtidig giver specialkonstruktionen kun en minimal angrebsflade for opbrudsværktøj. Med 90 centimeters længde kan du uden problemer låse dit tohjulede køretøj fast til fast fikserede genstande.

Foldelås med cylinder

- Hærdede stålelementer med kunststofbeklædning
- Inklusive rammeholder
- Samlet længde 90 cm
- Med to nøgler



Artikel	EAN	Kolli	Længde	Vægt
	40 03482...		cm	kg
790 90 Black	33970 1	1	90	1,3
790 90 Black SB	33971 8	3	90	1,3



Cykellåse

Wirelåse med nøgle



260

- Solid stålwirelås
- Automatisk lukning
- Sorteret efter farve



Artikel	EAN	Kolli	Længde	Wire-Ø
	40 03482...		cm	mm
260 60	11700 2	10	60	8,0



330 Fun

- Stærk stålwirelås
- Med stiftcylinder
- Gennemskinnelig låsehus
- Automatisk lukning
- Sorteret efter farve

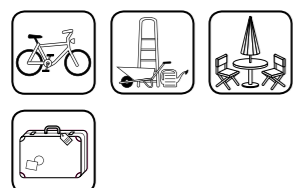

Artikel	EAN	Kolli	Længde	Wire-Ø
	40 03482...		cm	mm
330 65 Fun	11760 6	5	65	12,0

Cykellåse

Wirelåse med nøgle

340 L

- Stærk wirelås med belyst nøgle
- Automatisk lukning
- I forskellige farvekombinationer
- Sorteret efter farve



Artikel	EAN	Kolli	Længde	Wire-Ø
	40 03482...		cm	mm
340 65 L	13080 3	10	65	12,0

345 L

- Stærk wirelås med belyst nøgle
- Automatisk lukning
- I fire moderne farvekombinationer
- Sorteret efter farve

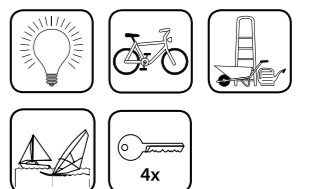

Artikel	EAN	Kolli	Længde	Wire-Ø
	40 03482...		cm	mm
345 80 L	34270 1	10	80	12,0

550

- Kraftig wirelås
- Med stiftcylinder
- Automatisk lukning
- Med nøglehulsdæksel
- I forskellige farvekombinationer
- Sorteret efter farve

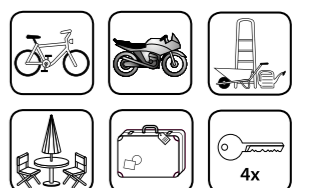

Artikel	EAN	Kolli	Længde	Wire-Ø	
	40 03482...		cm	mm	
550 80	18050 1	5	80	15,0	71 R

Cykellåse

Wirelåse med nøgle



560

- Kraftig wirelås
- Med praktisk holder
- Med stiftcylinder
- Med nøglehulsdæksel

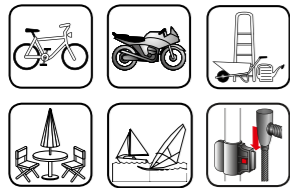

Artikel	EAN	Kolli	Længde	Wire-Ø
	40 03482...		cm	mm
560 90	11020 1	5	90	15,0



570

- Ekstremt stærk stålwire-lås
- Kraftig kunststofbeklædning beskytter mod skader
- Låsehus og wire udgør en enhed
- Stort antal af forskellige låsninger

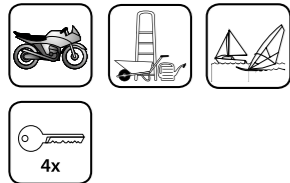

Artikel	EAN	Kolli	Længde	Wire-Ø	
	40 03482...		cm	mm	
570 120	11340 0	3	120	25,0	73 W



650 80 Reflex

- Med nøglehulsdæksel
- Wire med refleksstriber

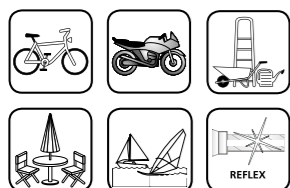

Artikel	EAN	Kolli	Længde	Wire-Ø	
	40 03482...		cm	mm	
650 80 Reflex	34100 1	5	80	15,0	71 R



Cykellåse

Wirelåse med talkombination

430 C 60

- Plastbelagt stålwire
- Mulighed for individuel talkombination (4-cifret)



Artikel	EAN	Kolli	Længde	Wire-Ø
	40 03482...		cm	mm
430 C 60	02440 9	10	60	8,0

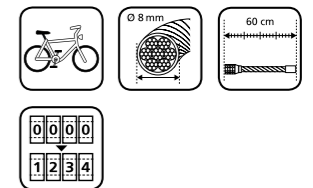

Cykellåse

Wirelåse med talkombination



210 C 65

- Plastbelagt stålwire
 - Mulighed for individuel talkombination (4-cifret)
 - Nem at håndtere for børn
- Farvesortiment:
 - 210 C 65 KIDS:** 1x lyseblå, 1x sart rosa, 1x rød, 2x grøn
 - 210 C 65 BLUE:** 5x lyseblå
 - 210 C 65 ROSE:** 5x sart rosa

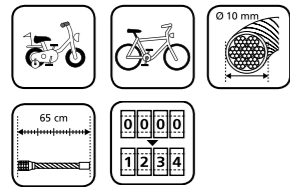

Artikel	EAN	Kolli	Længde	Wire-Ø
	40 03482...		cm	mm
210 C 65 KIDS	39530 1	5	65	10,0
210 C 65 BLUE	39540 0	5	65	10,0
210 C 65 ROSE	39590 5	5	65	10,0



230 L

- Stærk spiralwirelås med belyste tal
- Valgfri kombination
- Soreteret efter farve

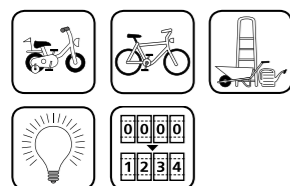

Artikel	EAN	Kolli	Længde	Wire-Ø
	40 03482...		cm	mm
230 65 L	07260 8	10	65	12,0

Cykellåse

Spirallåse med nøgle

1260

- Solid spiralwirelås
- Med praktisk holder
- Sorteret efter farve
- To længder: 100 eller 150 cm



Artikel	EAN	Kolli	Længde	Wire-Ø
	40 03482...		cm	mm
1260 100	11570 1	5	100	8,0
1260 150	11580 0	5	150	8,0



340 L

- Stærk spiralwirelås med belyst nøgle
- Med praktisk holder
- Forskellige farvekombinationer
- Med drejbart nøglehulsdæksel
- Soreteret efter farve



Artikel	EAN	Kolli	Længde	Wire-Ø
	40 03482...		cm	mm
340 180 L	13140 4	5	180	12,0

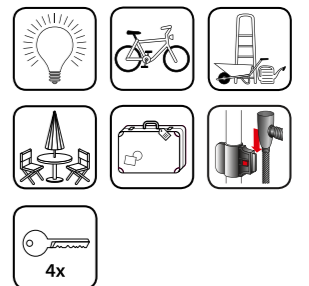

1345 L

- Stærk spiralwirelås med belyst nøgle
- Med praktisk holder
- Automatisk lukning
- I fire moderne farvekombinationer
- Soreteret efter farve



Artikel	EAN	Kolli	Længde	Wire-Ø
	40 03482...		cm	mm
1345 150 L	34280 0	5	150	15

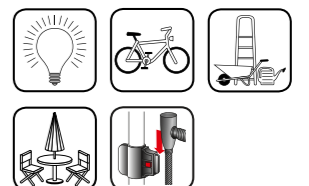

Cykellåse

Spirallåse med nøgle



1360

- Stærk spiralwirelås
- Kvalitetsstiftcylinder
- Med praktisk holder

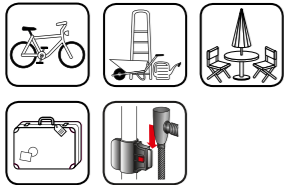

Artikel	EAN	Kolli	Længde	Wire-Ø
	40 03482...		cm	mm
1360 180	11050 8	5	180	10,0



1550

- Ekstra stærk spiralwirelås
- Med praktisk holder
- Med nøglehulsdæksel
- Med stiftcylinder
- Automatisk lukning
- Sorteret efter farve

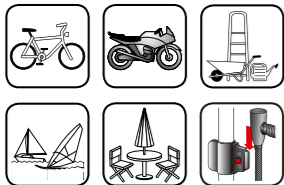

Artikel	EAN	Kolli	Længde	Wire-Ø	
	40 03482...		cm	mm	
1550 150	18060 0	5	150	15,0	71 R



1650 180 Reflex

- Med stiftcylinder
- Med praktisk holder
- Med nøglehulsdæksel
- Spiralwire med refleksstriber

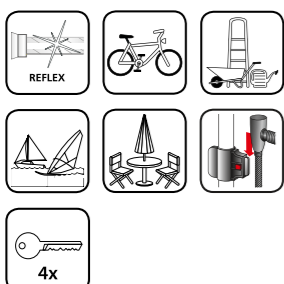

Artikel	EAN	Kolli	Længde	Wire-Ø	
	40 03482...		cm	mm	
1650 180 Reflex	34110 0	5	180	15,0	71 R

Cykellåse

Spirallåse med talkombination

1230 C

- Plastbelagt stålwire
- Valgfri kombination
- Længde: 120 cm (1230 C 120) eller 150 cm (1230 C 150)
- Fire ciferruller



Artikel	EAN	Kolli	Længde	Wire-Ø
	40 03482...		cm	mm
1230 C 120	02620 5	10	120	8,0
1230 C 150	02640 3	10	150	8,0

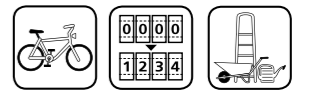

230 L

- Stærk spiralwirelås med belyste tal
- Valgfri kombination
- Med praktisk holder
- Sorteret efter farve
- Fire ciferruller



Artikel	EAN	Kolli	Længde	Wire-Ø
	40 03482...		cm	mm
230 180 L	07280 6	5	180	12,0

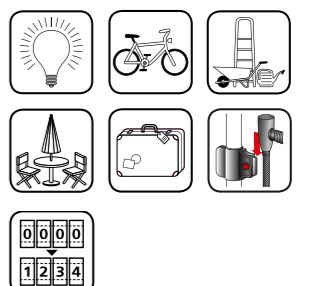

Cykellåse

Langbøjlelås



1480 HB 100/55

- Bøjle med dobbelt låsning
- Stålhård bøjle og hus,
- Med kunststofbeklædning
- Ideel til kæder og kabler

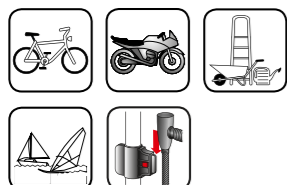

Artikel	EAN	Kolli	Bøjle-B x -H mm	Bøjle-Ø mm
1480 HB100/55 SB	01471 4	3	43x55	14,0

Cykellåse

Langbøjlelås

1580 HB

- Stærk langbøjlelås
- Specialhærdet stålbøjle, dobbelt låsning
- Let vægt, ca. 1050 gr.
- Med praktisk holder
- Bøjle og hus belagt med sort plast
- Med nøglehulsdæksel

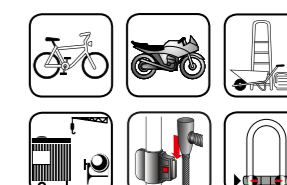

Artikel	EAN	Kolli	Bøjle-B x -H mm	Bøjle-Ø mm
1580 HB 165/200	40030 2	3	117,5x200	13,8

1600 HB

- Ekstra robust langbøjlelås
- Hus og bøjle af hærdet stål
- Dobbelt låsning
- Bøjle og hus belagt med slidstærkt plast
- Med praktisk holder
- Med nøglehulsdæksel

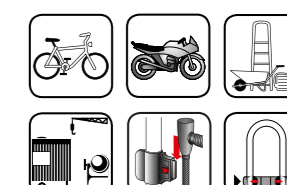

Artikel	EAN	Kolli	Bøjle-B x -H mm	Bøjle-Ø mm
1600 HB 170/210	39890 6	3	106x210	16,0

Elcykler og motorcykellåse

Bremseskivelåse



520 50 yellow

Cylinder-bremseskivelås

- Påfaldende neongul
- Med huskekabel, ca. 100 cm lang
- Med praktisk opbevaringstaske
- Også passende til mange elcykler med skivebremser

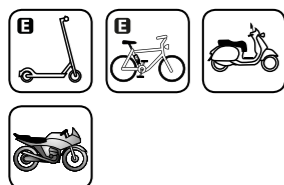

Artikel	EAN	Kolli	Bøjle-B x -H	Bøjle-Ø
	40 03482...		mm	mm
520 50 yellow SB	33961 9	5	43 x 55	14,0

Wirelåse

Kabellåse

720 200 Snap+Lock

- Wirelås med stabilt låsehus og indstillelig kodelås
- Alsidig anvendelse til cykler, bagage, havemøbler, computerhardware, sportsudstyr som ski og snowboards m.m.

- Kombination kan justeres (4-cifret)
- Den 2 m lange wire trækkes gennem diverse genstande og fastspændes trinløst
- Wireendens diameter: 9 mm



Artikel	EAN	Kolli	Længde	Wire-Ø
	40 03482...		cm	mm
720 200	29830 5	5	200	4,5

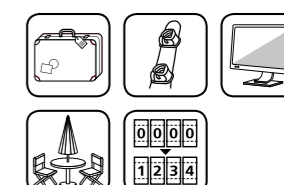

Wirelåse

Kabellåse



715 Snap+Lock

Kompakt kombinationslås med kabel

- Kombination kan indstilles individuelt (4-cifret)
- Kablet ruller automatisk op
- Mod tyveri eller småtyveri
- Til sikring af bagage og sportsudstyr
- Wireendens diameter: 6 mm

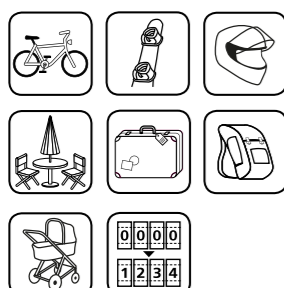

Artikel	EAN	Kolli	B x H x D	Kabellængde
	40 03482...		mm	cm
Snap+Lock 715/90 SB	00871 3	5	67 x 95 x 24	90
Snap+Lock 715/135 SB	00861 4	5	67 x 95 x 24	135

725 300 Snap+Lock

- Wirelås med stabilt låsehus og trecifret kodelås
- Justerbar kombination
- Alsidig anvendelse til cykler, bagage, havemøbler, computerhardware, sportsudstyr som ski og snowboards m.m.
- For ekstra fleksibilitet i forbindelse med kabelføringen kan låsehuset tages helt af

- Den 3 m lange wire kan uden problemer trækkes igennem forskellige genstande
- Kablets diameter: 6 mm



Artikel	EAN	Kolli	Længde	Wire-Ø
	40 03482...		cm	mm
725 300	39610 0	5	300	6,0

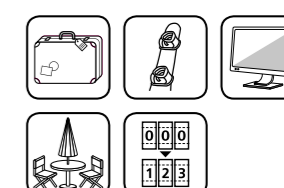

Sikkerhedskabel



750 250

- Spiralkabel med øser
- Samlet længde: 2,5 m

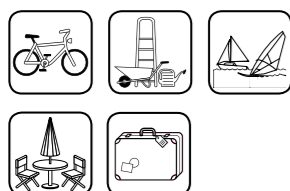

Artikel	EAN	Kolli	Længde	Wire-Ø
	40 03482...		cm	mm
750 250	11150 5	5	250	10,0



750

- Ekstra langt sikkerhedskabel med øser
- Samlet længde: 5 m (750 500) eller 10 m (750 1000)

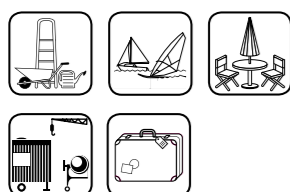

Artikel	EAN	Kolli	Længde	Wire-Ø
	40 03482...		cm	mm
750 500	36950 0	3	500	10,0
750 1000	11440 7	3	1000	10,0



750/150 + 1480

- Kombination: Spiralkabel med øser + kraftig U-bøjlelås
- 15 mm tyk
- 150 cm lang
- inkl. to nøgler

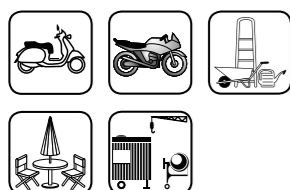

Artikel	EAN	Kolli	Længde	Wire-Ø
	40 03482...		cm	mm
750/150+1480	02490 4	5	150	15,0

Sikkerhedskabel, sikkerhedsanker

750/250 + 402/50

- Kombination: Spiralkabel med øser + kunststofbeskyttet hængelås
- 10 mm tyk
- 250 cm lang

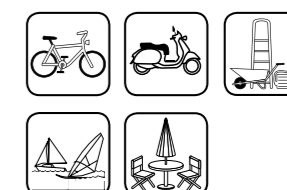

Artikel	EAN	Kolli	Længde	Wire-Ø
	40 03482...		cm	mm
750/250+402/50	02660 1	5	250	10,0

SA1180 sikkerhedsanker

- Til væg- og gulvfastgørelse
- Ankerplade og bøjle af hærdet stål
- Med 6 mm tykke manipulationsbeskyttede ankerbolte
- Skjult forskruling, med valgfri bagplade til gennemgående montering

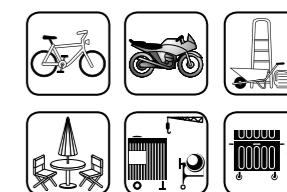

Artikel	EAN	Kolli	Mål (H x B)	Vægt
	40 03482...		mm	kg
SA1180 SB	01181 2	3	53,5 x 108,0	0,56

SA1280 sikkerhedsanker

- Til væg- og gulvfastgørelse
- Hærdet stålplade, 6 mm tyk
- Med 10 mm tykke manipulationsbeskyttede ankerbolte
- Anvendelsesformål er f.eks. sikring af cykler og motorcykler, havemøbler og -udstyr, affaldsbeholdere eller genstande på byggepladser

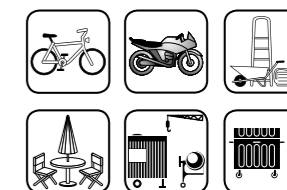

Artikel	EAN	Kolli	Mål (H x B)	Vægt
	40 03482...		mm	kg
SA1280 SB	02821 6	3	80,0 x 150,0	0,98

Kæder

Enkelt og med låse



Firkantkæde SKM

- Hærdet firkantkæde
- Kvalitetsbelægning
- 6 eller 8 mm tyk



Artikel	EAN	Kolli	Længde	Ø	Vægt (ca.)
	40 03482...		cm	mm	str.
SKM 6/60	11060 7	1	60	6	475
SKM 6/90	11070 6	1	90	6	725
SKM 8/90	11100 0	1	90	8	1190



Firkantkæde GKM

- Hærdet firkantkæde
- Kvalitetsbelægning
- 10 mm tyk



Artikel	EAN	Kolli	Længde	Ø	Vægt (ca.)
	40 03482...		cm	mm	str.
GKM 10/100	11110 9	1	100	10	2000
GKM 10/150	11120 8	1	150	10	2950
GKM 10/200	11130 7	1	200	10	3950



Kædekombination

- Hærdet firkantkæde
- Kombineret med cylinderlåse

Artikel	EAN	Kolli	Beskrivelse
	40 03482...		
SKM 5/60/30	02650 2	5	Kæde 60 cm lang, 5 mm firkant med lås 770 30
SKM 6/60/Ni40	14100 7	5	Kæde 60 cm lang, 6 mm firkant med lås Ni 40
SKM 6/90/Ni40	14150 2	3	Kæde 90 cm lang, 6 mm firkant med lås Ni 40
SKM 8/90/Ni50	14160 1	3	Kæde 90 cm lang, 8 mm firkant med lås Ni 50
GKM 10/150/700	28270 0	1	Kæde 150 cm lang, 10 mm tyk firkant med lås Gamma 700 55

Kædelåse

Kædelås med kode

- Hærdet firkantkæde
- Kvalitetsbelægning
- 6 mm tyk
- Talkombination kan indstilles individuelt (5-cifret)



Artikel	EAN	Kolli	Længde	Ø
	40 03482...		cm	mm
280 C 90 Black	39010 8	5	90	6

Cylinder-kædelås

- Hærdet firkantkæde
- Kvalitetsbelægning
- 6 mm tyk
- To designs



Artikel	EAN	Kolli	Længde	Ø
	40 03482...		cm	mm
580 90 Colour	38900 3	5	90	6
580 90 Black	39020 7	5	90	6



Universalcylinder



ZBK 70

ZBK 71

Reservecylinder

- ZBK: Reservecylinder til postkasser fra diverse producenter
- BK: Reservecylinder til postkasser fra BURG-WÄCHTER
- Lose: Cylindere til kassetter, brevkasser, nøglebokse osv.



ZBK 72

ZBK 73



ZBK 74

ZBK 75



BK 92 Point

Du finder yderligere oplysninger inkl. mål i vores tekniske dokumentation på vores hjemmeside:

Artikel	EAN	Kolli	Til fabrikat	Y
	40 03482...			
ZBK 70	22360 4	5	JU	35 W
ZBK 71	22370 3	5	Renz (indtil byggeår 2006), Decayeux m.f.	34 W
ZBK 72	22380 2	5	Rombi, Knobloch	34 W
ZBK 73	22390 1	5	Brabantia (blik)	34 W
ZBK 74	22680 3	5	Brabantia (plastik)	34 W
ZBK 75	36240 2	5	Renz, ME-FA (fra byggeår 2006)	34 W
ZBK 70	SB 22361 1	5	JU	35 W
ZBK 71	SB 22371 0	5	Renz (indtil byggeår 2006), Decayeux m.f.	34 W
ZBK 72	SB 22381 9	5	Rombi, Knobloch	34 W
ZBK 73	SB 22391 8	5	Brabantia (blik)	34 W
ZBK 74	SB 22681 0	5	Brabantia (plastik)	34 W
ZBK 75	SB 36241 9	5	Renz, ME-FA (fra byggeår 2006)	34 W
↓ Til postkasser fra BURG-WÄCHTER ↓				
BK 92 M	SB 14111 3	5	Metal-brevkasser	65 R
BK 92 K	SB 14121 2	5	Kunststof- og støbemodeller	65 R
BK 92 Point	SB 30981 0	5	Modelle Point	40 W L/R
↓ Cylindere til kassetter, brevkasser, nøglebokse osv. ↓				
Løse cylindere	13880 9	1	Angiv venligst type	



Universalcylinder

Universalcylinder ZS

- Af kraftigt, forniklet zinktrykstøbning
- Skivecylinder med vendenøgle
- Rigel justerbar i 90° vinkel
- ZS 76, 77, 77 H, 84-86: med fastspændingsmøtrik
- ZS 80-82: med klemmefjeder
- Alle modeller leveres som standard med tre forskellige rigler, (undtagen ZS 77 H og ZS 84)



ZS 76

ZS 77



ZS 77 H

ZS 80



ZS 81

ZS 82



ZS 84

ZS 85



ZS 86

Artikel	EAN	Kolli	Til materialetykkelse	Y
	40 03482...		mm	
ZS 76	01270 3	10	1-5	33 W
ZS 77	03070 7	10	1-10	33 W
ZS 77 H	03080 6	10	11-18,8	33 W
ZS 80	01280 2	10	1-2	33 W
ZS 81	03110 0	10	1-2	33 W
ZS 82	01290 1	10	1-2, 4-5	33 W
ZS 84	32530 8	10	1-12	
ZS 85	26880 3	5	1-12	36 W
ZS 86	26890 2	5	1-24	36 W
ZS 77	SB 03071 4	10	1-10	33 W
ZS 77 H	SB 03081 3	5	11-18,8	33 W
ZS 81	SB 03111 7	10	1-2	33 W
ZS 84	SB 32531 5	10	1-12	
ZS 85	SB 26881 0	5	1-12	36 W
↓ Med to universalcylindere per pakke ↓				
ZS 81 Duo	SB 17741 9	10	1-2 mm	33 W

Merpris og nøglepriser for universalcylindre Se separat prisliste.

Artikel	Beskrivelse
ZS 77, ZS 81, ZS 85, ZS 86	Enslukkende udgave – lagerlås
ZS og ZBK	Enslukkende og/eller efter emne prøve
ZS 76-86*	Merpris systemlås
	Hver ekstra nøgle
	Nøgle efter nummer eller prøve
	Råemner

* specialudførelser ikke tilgængelige for ZS 84.

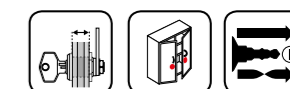

Universalcylinder



Cylinder-serviceboks

- Sortiment med almindelige reservecylindre til brevkasserne fra BURG-WÄCHTER og andre producenter

Indhold:

- 5x ZBK 70
- 5x ZBK 71
- 3x ZBK 72
- 3x ZBK 74
- 3x ZS 76*

- 3x ZS 77*
- 3x ZS 80*
- 5x ZS 81*
- 4x ZS 85*
- 3x ZS 86*

- 3x cylinder 92 point
- 3x cylinder 92 M

*(med tre forskellige rigler)

- Inkl. teknisk dokumentation
- Hulskabeloner
- Diverse rigler og tilbehør

Artikel	EAN	Kolli
	40 03482...	
ZS-box	80601 2	1

Møbellåse

Cylinderlåse til påskruning

- Universel anvendelse
- Stiftcylinder af messing
- Dornmål indstillelig fra 15-40 mm
- Cylinderlængde 25 mm
- Kan leveres som enslukkende eller systemlås
- MZ 23: Cylinder i poleret messing
- MZ 2320: Cylinder i forniklet messing

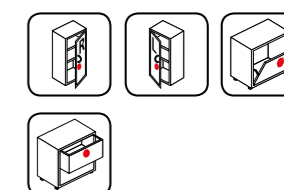

Artikel	EAN	Kolli	Cylinder-Ø	Y
	40 03482...		mm	
MZ 23	04730 9	5	22	65 R
MZ 2320	04780 4	5	22	65 R
MZ 23 SB	04731 6	5	22	65 R
Merpris	For hovednøgle-indretning			

Cylinderlås til påskruning

- Forniklet skivecylinder
- Dornmål 25/30 mm
- Cylinderlængde 23 mm
- Leveres også enslukkende

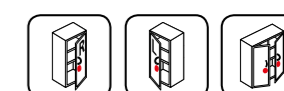

Artikel	EAN	Kolli	Cylinder-Ø	Y
	40 03482...		mm	
MZ 83	05390 4	5	18	10 R
MZ 83 SB	05391 1	5	18	10 R

Merpris og nøglepriser for møbellåse

Se separat prisliste.

Artikel	Beskrivelse
Alle MZ	Enslukkende udgave – lagerlåse
MZ 83	Enslukkende og/eller efter emne prøve
MZ 23, MZ 2320	Enslukkende udgave emne prøve
MZ 23, MZ 2320	Merpris systemlås
MZ 23, MZ 2320	Hovednøgle, sætnøgle
	Hver ekstra nøgle
Alle MZ	Nøgler efter nummer eller prøve
	Råemner

Nøglehulsspærre



E 7



E 700



ME

Cylinder-nøglehulsspærre

- **E 6/E 7:** til indstikslåse
- **E 700:** med anslag, til indstikslåse
- **ME:** til møbelindstikslåse
- **Udførelse "/2":** med to nøgler
- **Udførelse "/3":** med tre nøgler

Artikel	EAN	Kolli	Pal-Ø	Y
	40 03482...		mm	
E 7/2	04280 9	10	7	24
E 7/3	04283 0	10	7	24
E 6/2	04270 0	10	6	22
E 700/2	04300 4	10	7	26
E 700/3	04303 5	10	7	26
ME/2	04340 0	10	6	14
E 7/2 SB	04281 6	10	7	24
E 7/3 SB	04481 0	10	7	24
E 6/2 SB	04271 7	10	6	22
E 700/2 SB	04301 1	10	7	26
E 700/3 SB	04501 5	10	7	26
ME/2 SB	04341 7	10	6	14
Ekstranøgle*				
Enkeltnøgle*		Efter emne prøve eller emne nummer		
Råemne*				

*Se separat prisliste.

Merpris specialudførelse Se separat prisliste.

Merpris:	Beskrivelse
10 %	Enslukkende (udførelse med 2 nøgler)
25 %	Specialudførelse

Våbenlås

Gun Lock GL 345

Våbenlås

- Sikrer våbnets aftrækker ved at blokere aftrækkeren
- Effektiv beskyttelse mod uvedkommende brug af våbnet
- Består af to dele, der griber ind i hinanden via et låsesystem
- Talkombination kan indstilles individuelt (3-cifret)
- Bemærk! Kun uladte våben må sikres



Artikel	EAN	Kolli
	40 03482...	
Gun Lock SB GL 345	23670 3	5

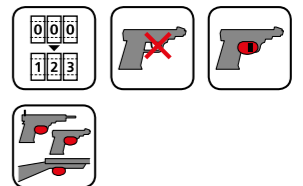

Elektroniske dørlåsesystemer

SLUT MED AT GLEMME NØGLEN! MED EN ELEKTRONISK DØRLÅS HAR DET ALDRIG VÆRET NEMMERE ÅBNE OG LUKKE DØRE.



Elektroniske dørlåsesystemer

Introduktion	78
secuENTRY home	80
secuENTRY easy	82
secuENTRY modulsystemet til alle krav	84
secuENTRY cylinder	86
secuENTRY tastaturer	90
secuENTRY transpondere	92
secuENTRY add-on moduler	93
secuENTRY adaptere	97
secuENTRY Windows-software	98
secuENTRY Windows-software-tilbehør	99



NY DEFINITION AF LÅSEKOMFORT. UANSET OM DET ER TIL PRIVAT BRUG, VIRKSOMHEDER ELLER MYNDIGHEDER: MED secuENTRY FORENER BURG-WÄCHTER TOPMODERNE TEKNIK MED MAKSIMAL KOMFORT. DETTE ER NØJAGTIGT, HVAD BRUGERE FORVENTER AF EN SMART DØRLÅS.

Med secuENTRY kan du fremover åbne din hoved- eller lejlighedsdør uden nøgle. Super-nemt via kode, fingeraftryk, transponder eller smartphone-app. Men secuENTRY kan meget mere end det. Således kan du også bruge systemet som elektronisk garageportåbner.

Eller sammen med video-dørklokke Door eGuard som dørtelefon. Du sammensætter bare selv ganske nemt alle nødvendige komponenter til din brug fra vores modulsystem.

SLUT MED AT GLEMME NØGLEN!

secuENTRY sortimentet giver dig op til fire praktiske innovative åbningsmuligheder!



Åbning med pinkode



Åbning med fingeraftryk



Åbning med transponder



Åbning via smartphone (BURGsmart app)

secu **ENTRY**



Udmærket! secuENTRY serien fra BURG-WÄCHTER ("Quality Made in Germany") er blevet udmærket med PLUS X AWARD som "bedste produkt". Desuden fik secuENTRY home serien tildelt kvalitetsstemplet i kategorierne design, innovation, high quality samt betjeningskomfort og funktionalitet.

PRODUKTEGENSKABER

- Anvendt Bluetooth-standard
- Vejrlig-beskyttelsesklasse
- Med nødlås
- Anti-panik-cylinder med friløbs- og panikfunktion

ID-MEDIER

- Tastatur
- Fingeraftryks-funktion
- Smartphone BURGsmart app
- Aktiv transponder (trådløs nøgle)
- Passiv transponder

secuENTRY home

Cylinder, keypad, aktiv transponder (trådløs nøgle)



secuENTRY home cylinder

ENTRY 5000 CYL

- Med den gratis BURGsmart-app til iOS og Android kan denne cylinder bruges uden yderligere komponenter
- Valgfrie mulige ID-medier: Tastatur, sE aktiv transponder (trådløs nøgle)
- 6-cifret kode = 1 million kodemuligheder (ved brug af et secuENTRY 7711 pin tastatur)
- Nyeste Bluetooth 5.2 LE standard
- En adminkode, fem yderligere brugere via optional transponder (trådløs nøgle) eller smartphone
- Kan tilpasses alle døre med en tykkelse på op til 118 mm (59/59)
- Batterier: 2x Mignon LR06 AA Alkaline-batterier
- Kompatibel med pinkode-tastatur ENTRY 7711 keypad PIN og aktiv transponder (trådløs nøgle) ENTRY sE-Key 7713 (kan programmeres via app)
- Inklusive batterier, monterings-tilbehør, betjenings- og installationsvejledning

Specifikationer:



Brugbare ID-medier:



Artikel	EAN
ENTRY home 5000 CYL	40 03482... 50000 2



secuENTRY

pinkode-tastatur

ENTRY 7711 keypad PIN

- Tastaturpanel med belysning
- Tastaturbetjening via tryktaster
- 6-cifret, personlig kode
- Dataoverførsel AES-krypteret
- Trådløs forbindelse via Bluetooth 5.2 LE
- Beskyttelsesklasse IP53
- Tastaturets monteringsafstand op til 4 m afhængigt af den pågældende dørkonstellation



Artikel	EAN
ENTRY 7711 Keypad PIN	40 03482... 50711 7

secuENTRY aktiv transponder

(trådløs nøgle)

ENTRY sE-Key 7713

- Moderne aktiv transponder
- Høj sikkerhed ved hjælp af krypteret kommunikation (AES-kryptering)
- Trådløs forbindelse via Bluetooth 5.2 LE
- Åbning af døren med et tryk på knappen
- Kan bruges til alle secuENTRY produkter



Artikel	EAN
ENTRY sE-Key 7713 SB	40 03482... 50713 1

secuENTRY home

Sæt – pinkode

secuENTRY sæt

ENTRY home 5001 PIN

Sæt til indgangsdøre og indvendige døre:

elektronisk secuENTRY home cylinder med trådløs forbindelse (Bluetooth 5.2 LE) til home pinkode tastatur.

Indhold: en elektronisk secuENTRY home cylinder, et ENTRY 7711 keypad PIN pinkode-tastatur, batterier, monterings-tilbehør, betjenings- og installationsvejledning.



Adgang

- 1. Via smartphone / BURGsmart app**
 - App'en fås i hhv. iOS Store og Google Play Store

- 2. Pinkode via tastatur (secuENTRY 7711 PIN tastatur)**

- Tastaturpanel med belysning
- Tastaturbetjening via tryktaster
- 6-cifret hemmelig kode (en adminkode)

- 3. Aktiv transponder (trådløs nøgle)**

- Fås som tilbehør (se side 80 eller 92)

Sikker

- Seks brugere (en kode og fem brugere via optionale sE-key eller smartphone)
- 6-cifret kode = 1 million kodemuligheder (pin-kode)
- Dataoverførsel AES-krypteret
- Manipulationssikring (blokerings-tider)
- Vandfast keypad, kapslingsklasse IP53

Kompatibel

- Kan tilpasses alle døre med en tykkelse på op til 118 mm (59/59)
- Til indgangsdøre og indvendige døre
- Tastaturets monteringsafstand op til 4 m afhængigt af den pågældende dørkonstellation

Enkel

- Den elektronisk styrede secuENTRY home cylinder erstatter den mekaniske cylinder
- De eksisterende beslag udskiftes ikke
- Ingen boring – enkel eftermontering

App

BURGsmart app

- Åbning af cylinderen via smartphone
- Gratis download i iOS App Store eller Google Play Store
- Hurtig installation, ibrugtagning og installation
- Til indlæsning af opdateringer på cylinder og tastatur

Specifikationer:



Brugbare ID-medier:

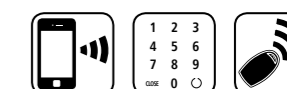

Artikel	EAN
secuENTRY home 5001 PIN	40 03482... 50010 1

secuENTRY easy

Sæt – pinkode



secuENTRY sæt

ENTRY easy 7601 pinkode

Sæt til indgangsdøre og indvendige døre:

elektronisk secuENTRY easy cylinder med trådløs forbindelse (Bluetooth 5.2 LE) til pinkode tastatur.

Indhold: en elektronisk secuENTRY easy cylinder, en tastatur secuENTRY pinkode, batterier, monteringstilbehør, betjenings- og installationsvejledning, to nødnøgler.

Adgang

- Tid og kalenderfunktioner (omfattende tidsfunktioner)

1. Via smartphone / BURGsmart app

- App'en fås i hhv. App Store og Google Play Store

2. Pinkode via tastatur

- Tastatur med belysning
- Tastaturbetjening via tryktaster

3. Aktiv transponder (trådløs nøgle)

- Fås som tilbehør (se side 80 eller 92)

4. I kombination med secuENTRY Extender (se side 96) også mulighed for **passive transpondere**

- Fås som tilbehør (se side 92)

Sikker

- 1 million forskellige kode kombinationer (Pincode)
- Integreret nødlås med mekanisk nødnøgle
- Manipulationssikring (blokeringstider)
- Dataoverførsel AES-krypteret

App og pc-administration

- Historikfunktion: op til 2.000 hændelser
- Gratis BURGsmart app:
 - 15 brugere med
 - maks. 15 koder (1 pr. bruger)
 - maks. 15 sE-Keys (aktiv transponder, 1 pr. bruger)
 - en BURGsmart app adgang pr. bruger
- Optional PC-software (Windows):
 - Tid og kalenderfunktioner (omfattende tidsfunktioner)
 - 2.000 brugere
 - maks. 2.000 brugerkoder
 - 6-cifrede koder
 - sE-Keys (aktiv transponder)
 - BURGsmart app

Kompatibel

- Kan tilpasses alle døre med en tykkelse på op til 118 mm (59/59)
- Til indgangsdøre og indvendige døre
- Tastaturets monteringsafstand op til 4 m afhængigt af den pågældende dørkonstellation

Enkel

- Den elektronisk styrede secuENTRY EASY cylinder erstatter den mekaniske profil-cylinder
- De eksisterende beslag udskiftes ikke*
- Ingen boring – enkel eftermontering

De enkelte produkters indbyrdes kompatibilitet fremgår af vores produktspecifikke website.

* Hvis der anvendes beslag med cylinderring, kan den mekaniske nødlås ikke bruges!

Specifikationer:



Brugbare ID-medier:



Artikel	EAN
ENTRY easy 7601 PIN	40 03482... 50601 1

secuENTRY easy

Sæt – fingeraftryk



secuENTRY sæt

ENTRY easy 7602 fingeraftryk

Sæt til indgangsdøre og indvendige døre:

elektronisk secuENTRY easy cylinder med trådløs forbindelse (Bluetooth 5.2 LE) til keypad fingeraftryk.

Indhold: elektronisk secuENTRY easy cylinder, et keypad secuENTRY easy fingeraftryk, batterier, monteringstilbehør, betjenings- og installationsvejledning, to nødnøgler.

Adgang

- Tid og kalenderfunktioner (omfattende tidsfunktioner)

1. Via smartphone / BURGsmart app

- App'en fås i hhv. App Store og Google Play Store

2. Pinkode via tastatur

- Tastatur med belysning
- Tastaturbetjening via tryktaster

3. Fingeraftryk via tastatur

- Livescan-fingeraftryk
- Adgang via eget fingeraftryk
- Topmoderne sensorteknik

4. Aktiv transponder (trådløs nøgle)

- Fås som tilbehør (se side 80 eller 92)

5. I kombination med secuENTRY Extender (se side 96) også mulighed for **passive transpondere**

- Fås som tilbehør (se side 92)

Sikker

- 1 million forskellige kode kombinationer (Pincode)
- Integreret nødlås med mekanisk nødnøgle
- Manipulationssikring (blokeringstider)
- Dataoverførsel AES-krypteret

App og pc-administration

- Historikfunktion: op til 2.000 hændelser
- Gratis BURGsmart app:
 - 15 brugere med
 - maks. 30 fingeraftryk (2 pr. bruger)
 - maks. 15 koder (1 pr. bruger)
 - maks. 15 sE-Keys (aktiv transponder, 1 pr. bruger)
 - en BURGsmart app adgang pr. bruger

Optional PC-software (Windows):

- Tid og kalenderfunktioner (omfattende tidsfunktioner)
- 2.000 brugere
- maks. 2.000 brugerkoder
- heraf maks. 300 fingeraftryk (i kombination med 7073 Enrolment pro)
- 6-cifrede koder
- sE-Keys (aktiv transponder)
- BURGsmart app

Kompatibel

- Kan tilpasses alle døre med en tykkelse på op til 118 mm (59/59)
- Til indgangsdøre og indvendige døre
- Tastaturets monteringsafstand op til 4 m afhængigt af den pågældende dørkonstellation

Enkel

- Den elektronisk styrede secuENTRY EASY cylinder erstatter den mekaniske profil-cylinder
- De eksisterende beslag udskiftes ikke*
- Ingen boring – enkel eftermontering

De enkelte produkters indbyrdes kompatibilitet fremgår af vores produktspecifikke website.

* Hvis der anvendes beslag med cylinderring, kan den mekaniske nødlås ikke bruges!

Specifikationer:

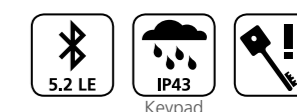

Brugbare ID-medier:



Artikel	EAN
ENTRY easy 7602 FP	40 03482... 50602 8

secuENTRY modulsystemet til alle krav

Uanset om det drejer sig om en hoveddør, flere på en gang eller et komplet låsesystem: Med secuENTRY modulsystemet sammensætter du ganske nemt dit individuelle anlæg – hvis det ønskes også med videoovervågning.

På billedet nedenunder ser du, hvilke mulige kombinationer og kommunikationsmåder secuENTRY tilbyder. På den måde giver den modulopbyggede sammensætning dig mere fleksibilitet ved indretningen. Det centrale element er de fire forskellige elektronis-

ke dørcylindre. Deres forskellige egenskaber gør det muligt at vælge et system, som passer til dine krav.

Fuld fleksibilitet også ved adgangsmedierne – du får adgang via tre tastaturer, aktive og passive transpondere som trådløs nøgle eller BURGsmart app'en. Med talrige add-ons udvider du dit system og tilpasser det til dine individuelle behov. Kommunikation i hele secuENTRY systemet foregår via topmoderne Bluetooth-teknologi. For en op til fire gange større rækkevidde samt en hurtig og sikker dataoverførsel.

BURGsmart app'en, som fås gratis i iOS- og Google Play Store, har flere fordele: På den måde betjener du supernemt BURGcam videokameraer, videodørklokken Door eGuard 8500 eller pakkeboksen eBoxx EASY+ kombineret i én app.

Signaturforklaring:

- Mulige kombinationer med valgfri keypad(s)
- Mulige kombinationer med valgfri aktiv transpondere
- Mulige kombinationer med valgfri passiv-transpondere
- Mulige kombinationer med valgfri add-on moduler
- Styringsmuligheder via BURGcam app'en
- Styringsmuligheder via secuENTRY BURG-WÄCHTER Cloud

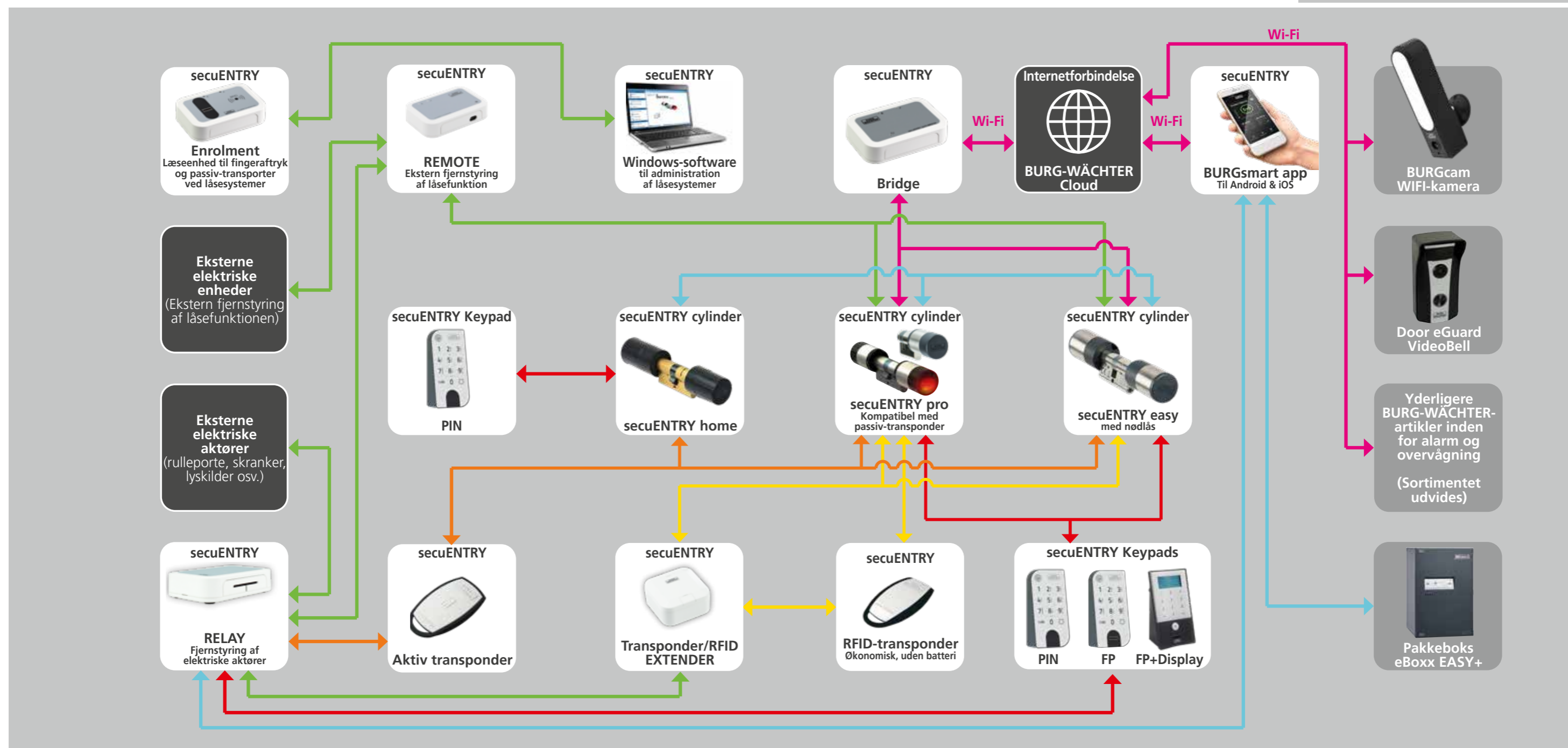

secuENTRY

cylinder



secuENTRY home cylinder

ENTRY 5000 CYL

- Med den gratis BURGsmart-app til iOS og Android kan denne cylinder bruges uden yderligere komponenter

Adgang/valgfrie ID-medier

1. Via smartphone / BURGsmart app

- App'en fås i hhv. iOS Store og Google Play Store

2. Pinkode via tastatur (secuENTRY 7711 PIN tastatur)

- Tastaturpanel med belysning
- Tastaturbetjening via tryktaster
- 6-cifret hemmelig kode (en adminkode)

3. Aktiv transponder (trådløs nøgle)

- Fås som tilbehør (se side 80 eller 92)

Sikker

- Seks brugere (en kode og fem brugere via valgfri aktiv transpondere (trådløs nøgle) eller smartphones)
- 6-cifret kode = 1 million kodemuligheder (pin-kode)
- Dataoverførsel AES-krypteret
- Manipulationssikring (blokeringstider)
- Vandfast keypad, kapslingsklasse IP53

Kompatibel

- Kan tilpasses alle døre med en tykkelse på op til 118 mm (59/59)
- Til indgangsdøre og indvendige døre
- Tastaturets monteringsafstand op til 4 m afhængigt af den pågældende dørkonstellation

Enkel

- Den elektronisk styrede secuENTRY home cylinder erstatter den mekaniske cylinder
- De eksisterende beslag udskiftes ikke
- Ingen boring – enkel eftermontering

App

BURGsmart app

- Åbning af cylinderen via smartphone
- Gratis download i iOS App Store eller Google Play Store
- Hurtig installation, ibrugtagning og installation
- Til indlæsning af opdateringer på cylinder og tastatur

ENTRY 5000 CYL

Bluetooth: 5,2 LE

Kompatibel med:

- Keypad: ENTRY 7711 Keypad PIN
- Trådløs nøgle: ENTRY sE-Key 7713

Specifikationer:



Brugbare ID-medier:



Artikel	EAN
ENTRY home 5000 CYL	40 03482... 50000 2

secuENTRY

cylinder



secuENTRY easy cylinder

ENTRY 7600 CYL

- Med den gratis BURGsmart-app til iOS og Android kan denne cylinder bruges uden yderligere komponenter

Adgang/valgfrie ID-medier

- Tid og kalenderfunktioner (omfattende tidsfunktioner)

1. Via smartphone / BURGsmart app

- App'en fås i hhv. App Store og Google Play Store

2. Pinkode via tastatur (5711, 5712, 7711 eller 7712)

- Tastaturpanel med belysning

3. Fingeraftryk via tastatur

- Livescan-fingeraftryk
- Adgang via eget fingeraftryk
- Topmoderne sensorteknik

4. Aktiv transponder (trådløs nøgle)

- Fås som tilbehør (se side 80 eller 92)

5. I kombination med secuENTRY Extender (se side 96) også mulighed for passive transpondere

- Fås som tilbehør (se side 92)

Sikker

- 1 million forskellige kode kombinationer (Pincode)
- Integreret nødlås med mekanisk nødnøgle
- Manipulationssikring (blokeringstider)
- Dataoverførsel AES-krypteret

App og pc-administration

- Historikfunktion: op til 2.000 hændelser
- Gratis BURGsmart app:
 - 15 brugere med
 - maks. 30 fingeraftryk (2 pr. bruger)
 - maks. 15 koder (1 pr. bruger)
 - maks. 15 sE-Keys (aktiv transponder, 1 pr. bruger)
 - en BURGsmart app adgang pr. bruger
- Optional PC-software (Windows):
 - Tid og kalenderfunktioner (omfattende tidsfunktioner)
 - 2.000 brugere
 - maks. 2.000 brugerkoder
 - heraf maks. 300 fingeraftryk (i kombination med 7073 Enrolment pro)
 - 6-cifrede koder
 - sE-Keys (aktiv transponder)
 - BURGsmart app

Kompatibel

- Kan tilpasses alle døre med en tykkelse på op til 118 mm (59/59)
- Til indgangsdøre og indvendige døre
- Tastaturets monteringsafstand op til 4 m afhængigt af den pågældende dørkonstellation

Enkel

- Den elektronisk styrede secuENTRY EASY cylinder erstatter den mekaniske profil-cylinder
- De eksisterende beslag udskiftes ikke*
- Ingen boring – enkel eftermontering

De enkelte produkters indbyrdes kompatibilitet fremgår af vores produktspecifikke website.

* Hvis der anvendes beslag med cylinderring, kan den mekaniske nødlås ikke bruges!

ENTRY 7600 CYL

Bluetooth: 5,2 LE

Kompatibel med:

- Keypad: ENTRY 7711 Keypad PIN
- Keypad: ENTRY 7712 Keypad FP
- Keypad: ENTRY 7722 Keypad FP
- Aktiv transponder: ENTRY sE-Key 7713

Artikel	EAN
ENTRY easy 7600 CYL	40 03482... 50600 4

Specifikationer:

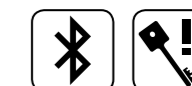

Brugbare ID-medier:



secuENTRY



BURGsmart app
Til Android & iOS
(se s. 93)

secuENTRY cylinder

secuENTRY pr. cylinder

ENTRY 7000 CYL, ENTRY 7010 TWIN, ENTRY 7030 HALF

- Med den gratis BURGsmart-app til iOS og Android kan denne cylinder bruges uden yderligere komponenter

Adgang/valgfrie ID-medier

- Tid og kalenderfunktioner (omfattende tidsfunktioner)
- 1. Via smartphone / BURGsmart app**
- App'en fås i hhv. App Store og Google Play Store

2. Pinkode via tastatur (5711, 5712, 7711 eller 7712)

- Tastaturpanel med belysning

3. Fingeraftryk via tastatur

- Livescan-fingeraftryk
- Adgang via eget fingeraftryk
- Topmoderne sensorteknik

4. Aktiv transponder (trådløs nøgle)

- Fås som tilbehør (se side 80 eller 92)

Sikker

- 1 million forskellige kode kombinationer (Pincode)
- Integreret nødlås med mekanisk nødnøgle
- Manipulationssikring (blokeringstider)
- Dataoverførsel AES-krypteret

App og pc-administration

- Historikfunktion: op til 2.000 hændelser
- Gratis BURGsmart app:
 - 15 brugere med
 - maks. 30 fingeraftryk (2 pr. bruger)
 - maks. 15 koder (1 pr. bruger)
 - maks. 15 sE-Keys (aktiv transponder, 1 pr. bruger)
 - en BURGsmart app adgang pr. bruger
- Optional PC-software (Windows):
 - Tid og kalenderfunktioner (omfattende tidsfunktioner)
 - 2.000 brugere (maks. 2.000 brugerkoder. Heraf maks. 300 fingeraftryk, 6-cifrede koder, aktiv transponder (trådløs nøgle), BURGsmart app)

- Brugeradministration, tildeling af rettigheder, udlæsning af historik osv.

Kompatibel

- Kan ligeledes bruges som anti-panik-cylinder: standardmæssigt med friløbs- og panikfunktion FZG* svarende til direktiv FZG**, udgave 2020-07-06 af PIV
- Kan tilpasses alle døre med en tykkelse på op til 118 mm (59/59)
- Til indgangsdøre og indvendige døre
- Tastaturets monteringsafstand op til 4 m afhængigt af den pågældende dørkonstellation

Enkel

- Den elektronisk styrede secuENTRY EASY cylinder erstatter den mekaniske profil-cylinder
- De eksisterende beslag udskiftes ikke*
- Ingen boring – enkel eftermontering

Særlige karakteristika

- Cylinder vejrbestandig: IP65
- Batteri: et CR123A lithium-batteri (to batterier ved 7010 TWIN)
- 7010 TWIN: Cylinder er i friløb i begge sider. Identifikation fra begge sider nødvendig
- Cylinderlængde:
 - 7000 CYL:** min./maks.: Dørtykkelse 60 til 130 mm: min. 30/30 mm, maks. 67,5/62,5 mm (målt fra midten af cylindersikringskrue)
 - 7010 TWIN:** min./maks.: Dørtykkelse 60 til 127,5 mm: min. 30/30 mm, maks. 67,5/60 mm (målt fra midten af cylindersikringskrue)
 - 7030 HALF:** min./maks.: Totallængde op til 77,5 mm: min. 30/10 mm, max. 67,5/10 mm (målt fra midten af cylindersikringskrue)



ENTRY 7000 CYL



ENTRY 7010 TWIN



ENTRY 7030 HALF

secuENTRY pr. cylinder

Kompatibel med:

- Keypad: ENTRY 5711 Keypad PIN
- Keypad: ENTRY 7711 Keypad PIN
- Keypad: ENTRY 5712 Keypad FP
- Keypad: ENTRY 7712 Keypad FP
- Keypad: ENTRY 7722 Keypad FP
- Trådløs nøgle: ENTRY sE-Key 7713
- Transponder: ENTRY 5710 Transponder
- Transponder: ENTRY 7710 RFID

Specifikationer:



Brugbare ID-medier:

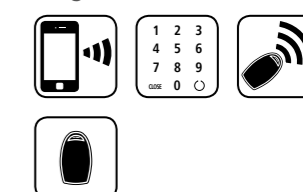

Artikel	EAN
ENTRYpro 7000 CYL	40 03482... 57130 9
ENTRYpro 7010 TWIN	57140 8
ENTRYpro 7030 HALF	57160 6

* Opfylder klassens krav til panikfunktion F2 und FZG fra DIN18252:2018-05

** Godkendt af Prüfinstitut Schlösser und Beschläge Velbert (PIV)

secuENTRY

Tastaturer



secuENTRY pinkode-tastatur

ENTRY 5711 keypad PIN

- Tastatur med display
- Tastaturpanel med belysning
- Tastaturpanelbetjening via touchpad, tændes via mekanisk tryktast
- Brugervenlig menustyring
- 6-cifret, personlig kode
- Dataoverførsel AES-krypteret
- Trådløs forbindelse via Bluetooth 4.0 LE
- Vandfast keypad, kapslingsklasse IP65
- Tastaturets monteringsafstand op til 4 m afhængigt af den pågældende dørkonstellation

- Kompatibel med:**
- Cylinder: ENTRY 7100 CYL
 - Cylinder: ENTRY 7116 DUO
 - Cylinder: ENTRY 7000 CYL
 - Cylinder: ENTRY 7010 TWIN
 - Cylinder: ENTRY 7030 HALF
 - Cylinder: ENTRY 7600 CYL
 - Add-on: ENTRY 7071 RELAY



Artikel	EAN
ENTRY 5711 Keypad PIN	40 03482... 57110 1

secuENTRY

Tastaturer



secuENTRY fingeraftryk-tastatur

ENTRY 5712 Keypad FP

- Tastatur med display
- Tastaturpanel med belysning
- Tastaturpanelbetjening via touchpad, tændes via mekanisk tryktast
- Brugervenlig menustyring
- 6-cifret, personlig kode

- Livescan-fingeraftryk
- Topmoderne sensorteknik
- Dataoverførsel AES-krypteret
- Keypad vejrbestandig, sikringsklasse IP55
- Tastaturets monteringsafstand op til 4 m afhængigt af den pågældende dørkonstellation

ENTRY 5712 Keypad FP

Bluetooth: 4,0 LE

- Kompatibel med:**
- cylinder: ENTRY 7100 CYL
 - cylinder: ENTRY 7600 CYL
 - cylinder: ENTRY 7116 DUO
 - cylinder: ENTRY 7000 CYL
 - cylinder: ENTRY 7010 TWIN
 - cylinder: ENTRY 7030 HALF
 - Add-on: ENTRY 7071 RELAY



Artikel	EAN
ENTRY 5712 KP FP	40 03482... 57120 0



secuENTRY pinkode-tastatur

ENTRY 7711 keypad PIN

- Tastaturpanel med belysning
- Tastaturbetjening via tryktaster
- 6-cifret, personlig kode
- Dataoverførsel AES-krypteret
- Trådløs forbindelse via Bluetooth 5.2 LE
- Vandfast keypad, kapslingsklasse IP53
- Tastaturets monteringsafstand op til 4 m afhængigt af den pågældende dørkonstellation

- Kompatibel med:**
- Cylinder: ENTRY 5000 CYL
 - Cylinder: ENTRY 7100 CYL
 - Cylinder: ENTRY 7116 DUO
 - Cylinder: ENTRY 7600 CYL
 - Cylinder: ENTRY 7000 CYL
 - Cylinder: ENTRY 7010 TWIN
 - Cylinder: ENTRY 7030 HALF
 - Add-on: ENTRY 7071 RELAY
 - Add-on: ENTRY 7171 RELAY



Artikel	EAN
ENTRY 7711 Keypad PIN	40 03482... 50711 7

secuENTRY fingeraftryk-tastatur

ENTRY 7712 Keypad FP

- Tastaturpanel med belysning
- Tastaturbetjening via tryktaster
- 6-cifret, personlig kode
- Livescan-fingeraftryk
- Topmoderne sensorteknik
- Dataoverførsel AES-krypteret
- Trådløs forbindelse via Bluetooth 5.2 LE
- Vandfast keypad, kapslingsklasse IP43
- Tastaturets monteringsafstand op til 4 m afhængigt af den pågældende dørkonstellation

- Kompatibel med:**
- cylinder: ENTRY 7600 CYL
 - Add-on: ENTRY 7171 RELAY



Artikel	EAN
ENTRY 7712 Keypad FP	40 03482... 50712 4

secuENTRY

Transponder



ENTRY 7710 RFID

secuENTRY passiv transponder

ENTRY 7710 RFID

- Moderne passiv transponder
- Høj sikkerhed ved hjælp af krypteret kommunikation (MIFARE DESFire 128 bit-kryptering)
- Ideelt til hoteller eller andre bygninger med tidsbegrænsede adgangsrettigheder

Kompatibel med:

- Cylinder: ENTRY 7000 CYL
- Cylinder: ENTRY 7010 TWIN
- Cylinder: ENTRY 7030 HALF
- Cylinder: ENTRY 7116 DUO
- Add-on: 7074 transponder extender
- Add-on: 7174 RFID EXTENDER



Artikel	EAN
ENTRY 7710 RFID	40 03482... 50710 0



ENTRY SE-KEY 7713

secuENTRY aktiv transponder (trådløs nøgle)

ENTRY sE-Key 7713

- Moderne aktiv transponder
- Høj sikkerhed ved hjælp af krypteret kommunikation (AES-kryptering)
- Trådløs forbindelse via Bluetooth 5.2 LE
- Åbning af døren med et tryk på knappen
- Ideelt til brug på hoteller
- Kan bruges til alle secuENTRY produkter



Artikel	EAN
ENTRY sE-Key 7713 SB	40 03482... 50713 1

secuENTRY

BURGsmart app, add-on moduler

secuENTRY

BURGsmart app

Til Android & iOS

- Gratis download i iOS App Store eller Google Play Store
- Til administration af mindre låsesystemer
- Med tidsfunktioner, tildeling af rettigheder og historikfunktion



Artikel

BURGsmart app



secuENTRY

ENTRY 5670 Bridge

- Muliggør fjernåbning af secuENTRY-låsecylindre via BURGsmart app
- Familie, venner og håndværkere kan få adgang – også når du ikke er tilstede

Kompatible ID-medier

1. Via smartphone / BURGsmart app
 - App'en fås i hhv. App Store og Google Play Store
2. secuENTRY Software pro

Sikker

- Beskyttelse mod forkert polaritet foreligger
- Spændingsforsyning: stabiliseret netdel 5V-12V
- Dataoverførsel AES-krypteret / Bluetooth

Særlige karakteristika

- I forbindelse med en secuENTRY cylinder kan der også programmeres tidsbegrænsede koder, f.eks. til sommerhuse
- Fjernstyret programmering via BURGsmart app'en i kombination med secuENTRY software Pro
- Internetforbindelse forudsættes: Efter oprettelse af forbindelse til hjemmets WiFi-netværk (2,4 GHz) sender Bridge-softwaren et krypteret Bluetooth-signal til secuENTRY-låsecylinderen



ENTRY 5670 Bridge

Bluetooth: 4,0 LE

Kompatibel med:

- Cylinder: ENTRY 7000 CYL
- Cylinder: ENTRY 7100 CYL
- Cylinder: ENTRY 7116 DUO
- Cylinder: ENTRY 7010 TWIN
- Cylinder: ENTRY 7030 HALF
- Add-on: ENTRY 7071 RELAY

Artikel

ENTRY 5670 Bridge

EAN

40 03482...

56280 2



secuENTRY

Add-on moduler



secuENTRY ENTRY 7071 RELAY

- Styreenhed til kobling af eksterne elektriske enheder (betjening af rulleporte, skranker, lyskilder osv.)

Adgang/valgfrie ID-medier

- Tid og kalenderfunktioner (omfattende tidsfunktioner)

1. Via smartphone / BURGsmart app

- App'en fås i hhv. App Store og Google Play Store

2. Pinkode via tastatur (5711, 5712, 7711 eller 7712)

- Tastaturpanel med belysning

3. Fingeraftryk via tastatur

- Livescan-fingeraftryk
- Adgang via eget fingeraftryk
- Topmoderne sensorteknik

4. Aktiv transponder (trådløs nøgle)

- Fås som tilbehør (se side 80 eller 92)
- I kombination med secuENTRY Extender (se side 96) også mulighed for passive transpondere
- Fås som tilbehør (se side 92)

Sikker

- 1 million forskellige kode kombinationer (Pincode)
- Integreret nødlås med mekanisk nødnøgle
- Manipulationssikring (blokeringstider)
- Dataoverførsel AES-krypteret

ENTRY 7071 RELAY

Bluetooth: 4,0 LE

Kompatibel med:

- Add-on: ENTRY 7074 Transponder Extender
- Keypad: ENTRY 5711 Keypad PIN
- Keypad: ENTRY 7711 Keypad PIN
- Keypad: ENTRY 5712 Keypad FP
- Keypad: ENTRY 7722 Keypad FP

Artikel	EAN
ENTRY 7071 RELAY	40 03482... 57180 4

App og pc-administration

- Historikfunktion: op til 2.000 hændelser
- Gratis BURGsmart app:
 - 15 brugere med
 - maks. 30 fingeraftryk (2 pr. bruger)
 - maks. 15 koder (1 pr. bruger)
 - maks. 15 sE-Keys (aktiv transponder, 1 pr. bruger)
 - en BURGsmart app adgang pr. bruger
- Optional PC-software (Windows):
 - Tid og kalenderfunktioner (omfattende tidsfunktioner)
 - 2.000 brugere
 - maks. 2.000 brugerkoder
 - heraf maks. 300 fingeraftryk (i kombination med 7073 Enrolment pro)
 - 6-cifrede koder
 - sE-Keys (aktiv transponder)
 - BURGsmart app

Enkel

- Ingen boring – enkel eftermontering

Særlige karakteristika

- Spændingsforsyning: 6V til 12V DC 500mAh
- Tilslutninger:
 - NC potentialfri åbnerkontakt (maks. 24V 1A)
 - NO potentialfri lukkerkontakt (maks. 24V 1A)

De enkelte produkters indbyrdes kompatibilitet fremgår af vores produktspecifikke website.

secuENTRY

Add-on moduler



secuENTRY ENTRY 7172 REMOTE

- Indsats: Koblingsenhed til integration af eksterne betjeningsenheder, f.eks. Tidsregistrering, alarmanlæg osv. i secuENTRY låseanlæg

Kompatible ID-medier

1. Via smartphone / BURGsmart app

- App'en fås i hhv. iOS Store og Google Play Store

2. Aktiv transponder sE-Key (trådløs nøgle)

- Fås som tilbehør (se side 80 eller 92)

Sikker

- Beskyttelse mod forkert polaritet foreligger
- Spændingsforsyning: stabiliseret netdel 5V-12V
- Dataoverførsel AES-krypteret / Bluetooth

Særlige karakteristika

- Installationsbetingelser: Skal installeres i vej- og manipulationsbeskyttet område
- Koblingsniveau: maks. 12V
- Koblingskontakt impulsvarighed 0,5-1 sek.
- Trådløs rækkevidde: op til 4 m

ENTRY 7172 REMOTE

Bluetooth: 5,2 LE

Kompatibel med:

- Cylinder: ENTRY 7100 CYL
- Cylinder: ENTRY 7116 DUO
- Cylinder: ENTRY 7000 CYL
- Cylinder: ENTRY 7600 CYL
- Cylinder: ENTRY 7010 TWIN
- Cylinder: ENTRY 7030 HALF
- Add-on: ENTRY 7071 RELAY
- Add-on: ENTRY 7171 RELAY

Artikel	EAN
ENTRY 7172 REMOTE	40 03482... 50172 6



secuENTRY

Add-on moduler



secuENTRY

ENTRY 7174 RFID EXTENDER

- Væglæser til åbning af døre

Kompatible ID-medier

1. Passiv transponder (ENTRY 7710 RFID)

- Fås som tilbehør (se side 92)

Sikker

- Beskyttelse mod forkert polaritet foreligger
- Spændingsforsyning: CR123A
- Dataoverførsel AES-krypteret / Bluetooth

Særlige karakteristika

- Maksimal trådløs rækkevidde mellem væglæser og secuENTRY dørlås: ca. 4 m
- Akustisk feedback
- Beskyttelsesklasse IP65
- 1:1 tilmelding med analyseenhed
- Permanent strømtilførsel mulig (IP beskyttelsesklasse bortfalder)

ENTRY 7174 RFID EXTENDER

Bluetooth: 5,2 LE

Kompatibel med:

- Cylinder: ENTRY 7100 CYL
- Cylinder: ENTRY 7116 DUO
- Cylinder: ENTRY 7000 CYL
- Cylinder: ENTRY 7600 CYL
- Cylinder: ENTRY 7010 TWIN
- Cylinder: ENTRY 7030 HALF
- Add-on: ENTRY 7071 RELAY
- Add-on: ENTRY 7171 RELAY

Artikel	EAN
ENTRY 7174 RFID EXTENDER	50174 0



secuENTRY

Adapter

secuENTRY

Adapter til cylinder

- Valgfri artikel til standardmæssig forlænger af plast
- Materiale: Messing
- Anvendelsesformål: Forlængelse af låseaksler i forbindelse med secuENTRY 7000, 7010, 7030 cylindre

Artikel	Kolli	EAN
		40 03482...
Pro-adapter 5 mm	5	39200 3
Pro-adapter 10 mm	5	39210 2
Pro-adapter 15 mm	5	39220 1
Pro-adapter 20 mm	5	39230 0
Pro-adapter 25 mm	3	39240 9
Pro-adapter 30 mm	3	39250 8
Pro-adapter 35 mm	3	39260 7
Pro-adapter 40 mm	3	39270 6



secuENTRY

Akselforlænger ENTRY 5671 WVE

- Materiale: Rustfrit stål
- Fastgørelse: Originalakslen skal justeres i overensstemmelse med dørens dimensioner
- Indstilling: Vedr. afstande fra 61 til 77 mm (målt fra midten af cylindersikrings-skruen) skal standardakslen forkortes med op til 16 mm
- Forlængelse af udvendig aksel max.: 104 mm (målt fra midten af fikserings-skruen) kun til cylinder 7100, 7600 eller easy-cylinder
- Leveringsomfang: Akselforlænger, fastgørelsessplit

Artikel	EAN
	40 03482...
ENTRY 5671 WVE	56450 9



ENTRY 5671 WVE

secuENTRY

Akselforlænger ENTRY 5672 WVE

- Materiale: sekskant-stålaksel
- Forlængelse af udvendig aksel max.: 101 mm (målt fra midten af fikserings-skruen) kun til cylinder 7116 eller easy-cylinder
- Leveringsomfang: Akselforlænger, tilsvarende lang skrue

Artikel	EAN
	40 03482...
ENTRY 5672 WVE	56722 7



ENTRY 5672 WVE

secuENTRY

Windows-software



secuENTRY

ENTRY 7783 Software pro

Den påkrævede software til låsesystemer. Nødvendig til den grundlæggende installation.

- Administration af op til 2.000 brugere og 1.000 døre (500 døre i hotelmodus) pr. klient
- Angivelse af brugere, tidsfunktioner, tildeling af rettigheder, permanent åbningsfunktion
- Programmering af passiv-transponderen via QR-kode og secuENTRY Enrolment
- Indlæsning af fingeraftryk via secuENTRY Enrolment
- Kalenderfunktion inkl. helligdage; udlæsning af historik
- User Timer/Timer Sets: 24/50; Permanent Timer/Timer Sets 16/50
- Systemkrav: Windows 10 og 11 i standard-konfiguration, USB-port
- Permanent trådløs forbindelse mellem PC'en og låseenheden ikke nødvendig

ENTRY 7783

Kompatibel med:

- Cylinder: ENTRY 7100 CYL
- Cylinder: ENTRY 7116 DUO
- Cylinder: ENTRY 7000 CYL
- Cylinder: ENTRY 7010 TWIN
- Cylinder: ENTRY 7030 HALF
- Cylinder: ENTRY 7600 CYL
- Add-on: ENTRY 7071 RELAY/ 7171 RELAY

Artikel	EAN
ENTRY 7783 Software pro	40 03482... 50783 4



secuENTRY

ENTRY 7790 software hotel

Den nødvendige software til hotel-anvendelser/ administration af gæster og deres adgangskoder.

- Gæstekode indeholder alle oplysninger, også til døre til fællesrum, skranker og garageporte
- Fastsættelse af tidspunktet for check-out
- Velegnet til hoteller og resorts med op til 500 døre
- Maksimal bookingtid på 29 nætter
- Der skal ikke oprettes netforbindelse til låsene
- Grundlæggende krav: secuENTRY pro 7083 systemsoftware (softwarens øvrige funktioner kan bruges)
- Softwaren indeholder en journalfunktion
- Kompatibel med check-in-automater og booking software via grænseflader
- Systemkrav: Windows 10 og 11 i standard-konfiguration, USB-port

Artikel	EAN
ENTRY 7790 software hotel	40 03482... 50790 2

secuENTRY

Windows-software, software-tilbehør

secuENTRY

ENTRY 7073 Enrolment

- USB-programmeringsenhed til biometrisk lagring af låseberettigede fingre samt af passiv-transpondere i secuENTRY pro administrationssoftware
- Høj brugervenlighed i forbindelse med styring af brugerrettigheder (f.eks. for virksomheder og myndigheder med forskellige brugerrettigheder og gæste-transpondere)
- Brug sammen med pc-software Software Pro
- Verifikation af det registrerede fingeraftryksdatasæt

Kompatibel med:

- ENTRY 7083 Software pro
- ENTRY 7783 Software pro



Artikel	EAN
ENTRY 7073 Enrolment	40 03482... 57200 9



Vindues- og dørsikkerhed, dørteknik

SIKKERHED TIL EFTERMONTERING OG PRAKTISKE HJÆLPERE I HVERDAGEN:
VINDUES- OG DØRSIKKERHED FRA BURG-WÄCHTER TIL DIN BOLIG.

Vinduessikkerhed WinSafe	102
Dørteknik og vinduessikkerhed Tekniske data	106
Elektroniske dørlåse	108
Dørkæder	110
Dørteknik	114



Vindues- og dørsikkerhed, dørteknik

Vinduessikkerhed

WinSafe



WinSafe WS11

Vinduessikring til ét fløjede vinduer

- VdS-godkendt til vinduer af træ eller aluminium
- Med stabil svingrigel
- Mulige montagepositioner: Under-, over- og grebside
- Enkel gør-det-selv montering
- Høj lukkekomfort
- False styrke: 15-25 mm
- Tekniske data: side 106



Artikel	EAN	Kolli	Farver	Råemne
	40 03482...			mm
WS 11 W SB	38231 8	3	Hvid	79 W
WS 11 BR SB	38241 7	3	Gråbrun	79 W



WinSafe WS22

Vinduessikring til et- og to fløjede vinduer

- VdS-godkendt til vinduer af træ eller aluminium
- Med to stabile svingrigler
- Mulige montagepositioner: Under-, over- og grebside
- Enkel gør-det-selv montering
- Høj lukkekomfort
- False styrke: 15-25 mm
- Tekniske data: side 106



Artikel	EAN	Kolli	Farver	Råemne
	40 03482...			mm
WS 22 W SB	38271 4	3	Hvid	79 W
WS 22 BR SB	38281 3	3	Gråbrun	79 W



Vinduessikkerhed

WinSafe

WinSafe WS33

Vinduessikring til grebssiden

- VdS-godkendt sikring til vinduer og vinduesdøre, som åbner indad
- VdS-godkendt til vinduer af træ, aluminium eller kunststof med metalindlæg
- Nem betjening og montage
- Så snart cylinderen befinder sig i en åbnet position, kan sikringen også åbnes uden nøgle
- Samling af de enkelte dele er ikke nødvendig
- Stabilt støbt zinkkabiner
- Synligt, om sikringen er låst



- Bekvem skubbemekanisme
- False styrke: 9-25 mm
- Tekniske data: side 106

Artikel	EAN	Kolli	Farver	Råemne
	40 03482...			mm
WS 33 W SB	38541 8	3	Hvid	79 W
WS 33 BR SB	38551 7	3	Gråbrun	79 W
WS 33 F1 GL *W	38542 5	1	Hvid	79 W
WS 33 F1 GL *BR	38552 4	1	Gråbrun	79 W

* Lige låsende uden merpris.



WinSafe WS44

Vinduessikring til hængsels siden

- VdS-godkendt sikring til vinduer og vinduesdøre, som åbner indad
- VdS-godkendt til vinduer af træ, aluminium eller kunststof med metalindlæg
- Nem betjening og montage
- Samling af de enkelte dele er ikke nødvendig
- Stabilt støbt zinkkabiner
- Synligt, om sikringen er låst
- Bekvem skubbemekanisme
- False styrke: 3-31 mm
- Tekniske data: side 106



Artikel	EAN	Kolli	Farver
	40 03482...		
WS 44 W SB	38561 6	3	Hvid
WS 44 BR SB	38571 5	3	Gråbrun



Vinduessikkerhed

WinSafe



WinSafe WR 60/WZ 60

Komfort-rigler til døre og vinduer

- Stabil låsekasse af stål
- Anvendelig på højre og venstre side, ikke til flugtende elementer
- Enkel montering
- Basismodel WR 60 uden cylinderlås
- Til døre, porte, vinduer, tagvinduer, løfte-/skydedøre, både osv.
- False styrke: 15-29 mm
- Tekniske data: side 107



Artikel	EAN	Kolli	Farver	Ræmne
	40 03482...			
WR 60W SB	38351 3	3	Hvid	
WR 60 BR SB	38361 2	3	Gråbrun	
WZ 60W SB	38311 7	3	Hvid	79W
WZ 60 BR SB	38321 6	3	Gråbrun	79W

Vinduessikkerhed

WinSafe tilbehør



MA 99 Duo

1 par monterings ankre til alle VdS-godkendte BURG-WÄCHTER vindues- og dørsikringer

- Enkel montering
- Høj beskyttelse mod indbrudsforsøg
- Optimale oprivnings værdier i vinduesprofiler af kunststof, blødt træ eller aluminium



Artikel	EAN	Kolli
	40 03482...	
MA 99 DUO SB	30291 0	5



Til WS 11



Til WS 22



Til WS 33



Til WS 44

Boreskabelon-sæt

- Professionelle boreskabeloner af metal
- Nem håndtering
- Til sikker og præcis montering af WinSafe-produkterne

Artikel	EAN	Kolli	Egnet til
	40 03482...		
Boreskabeloner WS 11-44	84270 6	1	WinSafe WS 11-44

Dørteknik og vinduessikkerhed

Tekniske data

Tekniske data

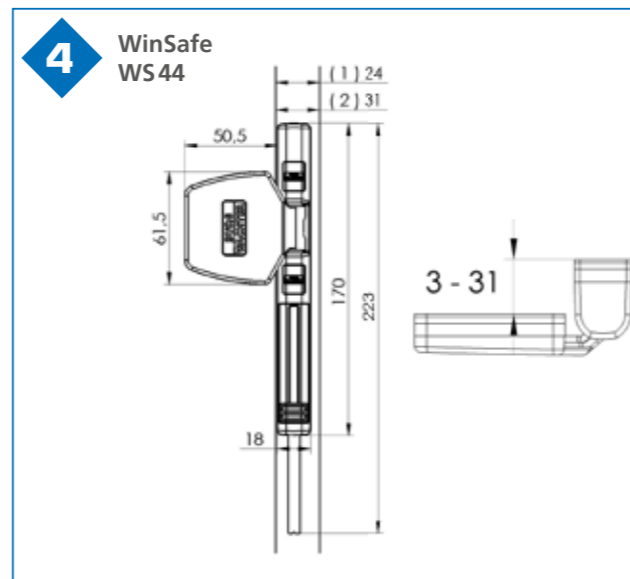
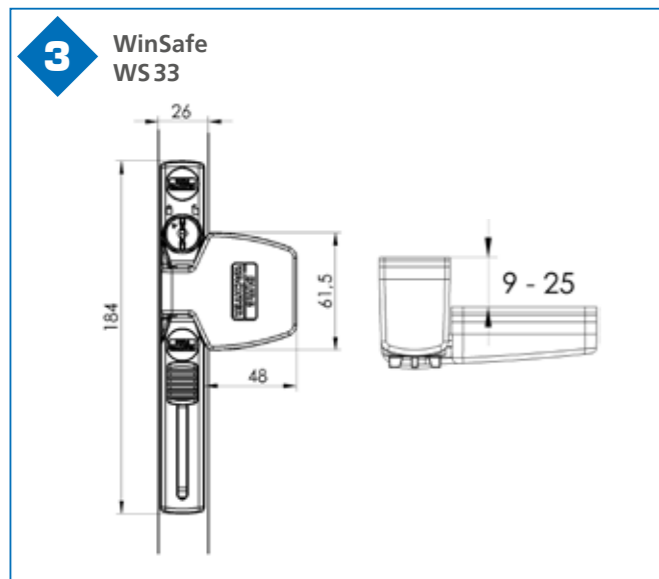
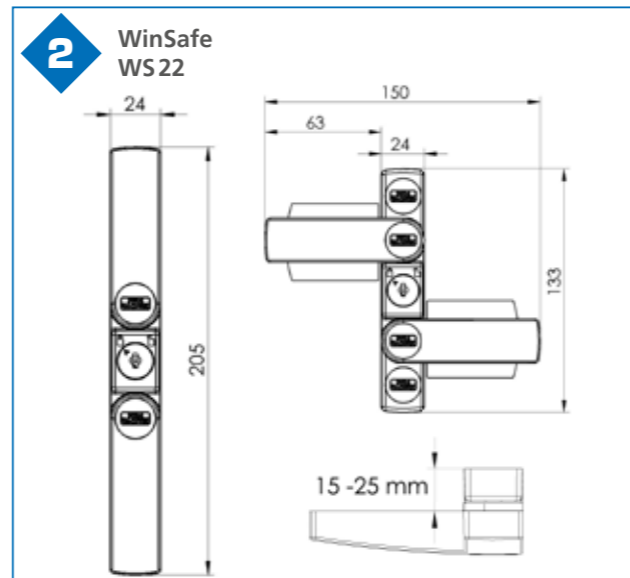
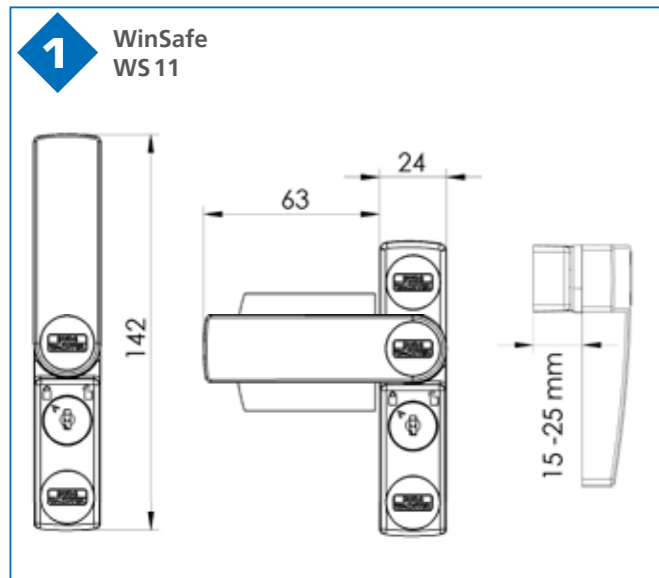

Dørteknik og vinduessikkerhed

Tekniske data

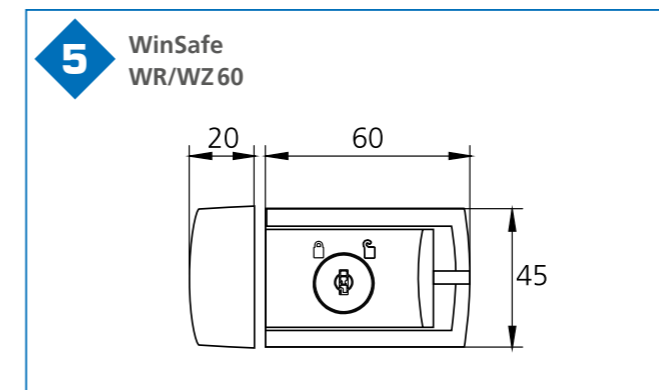

Elektroniske dørlåse

Dørspioner



Elektronisk dørspion Door eGuard 8100

- Nem indbygning (dørtykkelse 38 -110 mm)
- Klart, skarpt billede, også ved lav lysstyrke
- Billedvisning allerede efter et sekund
- Kun indendørs montering
- Inklusive batterier

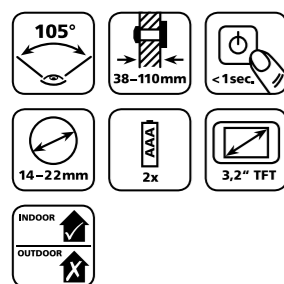
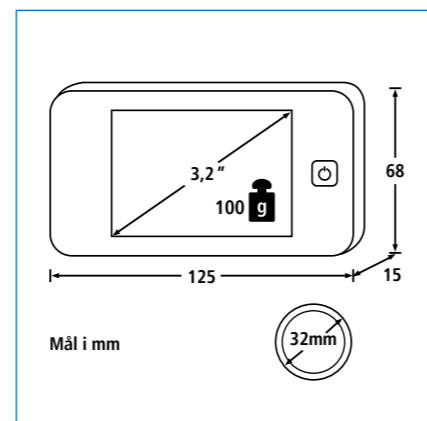

Artikel	EAN	Kolli	HxBxD
DG 8100	40 03482... 37360 6	1	mm 68x125x15



Elektronisk dørspion Door eGuard 8200

- Med dørklokke funktion
- Nem indbygning (dørtykkelse 38 - 110 mm)
- På den interne hukommelse kan der sikres op til 25 billeder (mulighed for ekstra udvidelse af hukommelsen via 8 GB Micro SD-kort)
- Klart, skarpt billede både dag og nat (takket være indbygget IR-LED)
- God billedkvalitet også ved lav lysstyrke
- Billedvisning allerede efter et sekund
- Nem betjening via power-knap
- Efter tryk på power-knappen kører billedvisningen alt efter indstilling i 10, 15 eller 20 sekunder
- Montering kun i vejrbestandigt areal
- Inklusive batterier

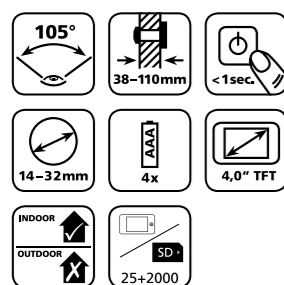
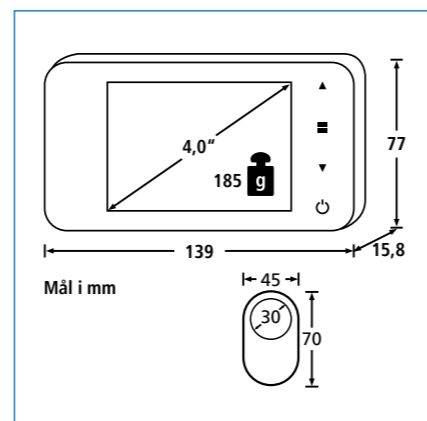

Artikel	Farver	EAN	Kolli	HxBxD
DG 8200 W	Hvid	40 03482... 37370 5	1	mm 77x139x16

Elektroniske dørlåse

Dørtelefoner

WIFI video-dørtelefon Door eGuard Video Bell 8500

- WIFI-brug*** til maksimal fleksibilitet ved installationen
- Opgraderingssæt til eksisterende ringeklokkesystemer*
- Som regel kan den eksisterende ringeklokke fortsat bruges*
- 160° live-visning med video- og audio-on-demand
- Strålende HD-video-kvalitet**
- Meddelelse ved aktivering af ringeklokken
- Bevægelsesstyrede meddelelser
- 2-vejs-audio med støjundertrykkelse
- Nem installation og betjening
- Integreerede infrarøde natsyns-LED'er
- Integreret passiv infrarød (PIR) bevægelsessensor op til 7 m
- Fast trådføring med stort spændingsområde ~8 til 20 V-AC
- Sol-/regntag beskytter mod vejrets påvirkninger
- Velegnet til indendørs og udendørs brug (IP55)
- Batteridrevet 433 MHz trådløs ringeklokke til fleksibel brug med stor rækkevidde (op til 30 m) og 16 forskellige ringetoner i 5 lydstyrkeniveauer***

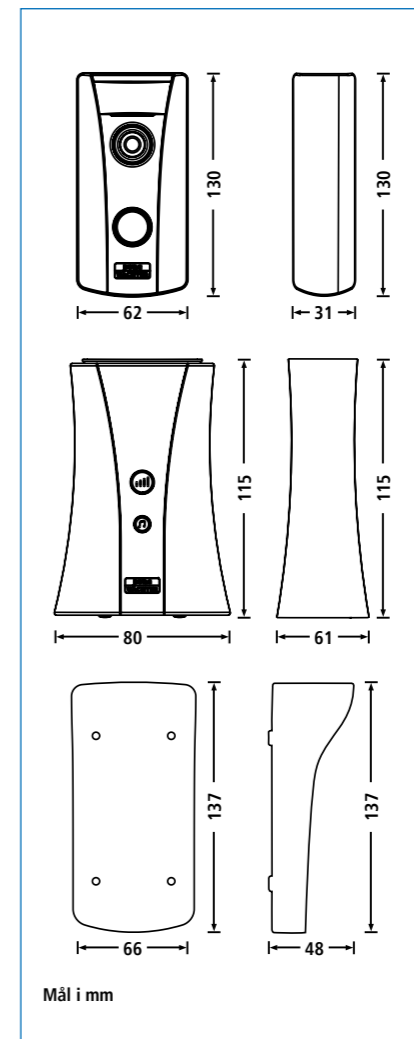

* Afhængigt af den eksisterende installationsteknik i bygningen.
 ** Kræver en minimums-upload-hastighed på 250 kbps, dog anbefales 1 Mbps for optimal ydelse.
 *** Alle rækkevidder afhængige af omgivelsesbetingelser.

Artikel	EAN	Kolli	HxBxD
DG 8500	40 03482... 48500 2	1	mm Se tegning foroven



Dørkæder



TK 64

- Kædelængde 13 cm
- Standard dørkæde med børnesikring

Artikel		EAN	Kolli	Farver
		40 03482...		
TK 64	SB	05481 9	5	Overtrukket med nikkel
TKW 64	SB	05491 8	5	Hvid



TK 75

- Kædelængde ca. 15 cm
- Førsteklasses dørkæde med børnesikring

Artikel		EAN	Kolli	Farve
		40 03482...		
TK 75	SB	05521 2	5	Overtrukket med nikkel

Dørkæder



ALTID PÅ DEN SIKRE SIDE! BURG-WÄCHTER GIVER EN GOD FØLELSE AF TRYGHED – I ALLE LIVETS FORHOLD. OG SÅDAN HAR DET VÆRET I OVER 100 ÅR.

360°

SIKKERHED TIL ENHVER TID

VINDUES- OG DØRSIKKERHED



VIDEOOVERVÅGNING



SMART HOME



ELEKTRONISKE DØRLÅSESYSTEMER

VÆRDISKABE



LÅS & RIGEL

PENGEKASSETTER



POSTKASSER OG PAKKEBOKSE

SECURITY
SINCE 1920

Dørteknik

Dørlukker



TS 1500

- Kompakt arm-dørlukker i størrelse 3/4: til dørbredder op til 95 og 110 cm
- Lukkekraften kan nemt justeres ved at dreje armens lejubuk
- Indstillelig lukkehastighed og slutposition
- Made by GEZE

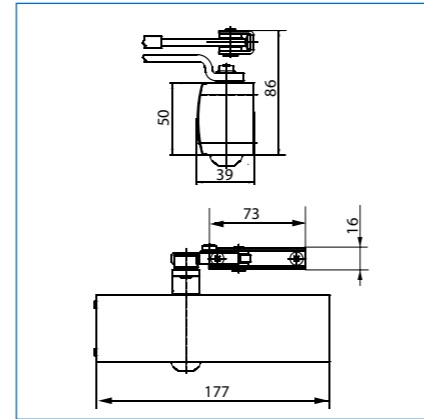

Artikel	EAN	Kolli	HxBxD	Farver
	40 03482...		mm	
TS 1500 S SB	19751 6	2	50x177x40	Sølv
TS 1500 W SB	19771 4	2	50x177x40	Hvid

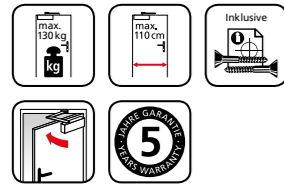

Dørteknik

Dørlukker

TS 4000 V

- En lås til seks størrelser: Størrelse 1 til 6 iht. DIN EN 1154 til dørbredder 75, 85, 95, 110, 125 og 140 cm
- Lukkekraft, termostabiliseret lukkekraftshastighed og hydraulisk åbningsdæmpning kan indstilles forfra
- Nem kontrol af den indstillede lukkekraft takket være optisk lukkekraftvisning
- Nem og praktisk montering
- Slutanslag kan indstilles via armen
- Godkendt til montering på brandsikkerhedsdøre (med monteringsplade TZB 4035)
- Egnede til udendørsarealer
- Made by GEZE
- Tilbehør: side 117

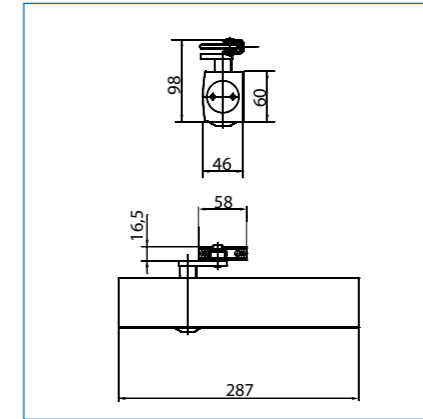

Artikel	EAN	Kolli	HxBxD	Farver
	40 03482...		mm	
TS 4000 V S	17480 7	1	60x288x47	Sølv
TS 4000 V W	18020 4	1	60x288x47	Hvid

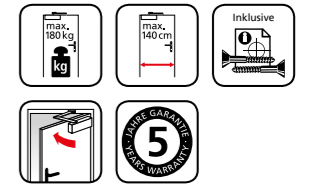

TS 2000 V

- Lukkekraft variabel på grund af forskudt montering (str. 3/4/5)
- Iht. DIN EN 1154 til dørbredder op til 95, 110 og 125 cm
- Enkel montering
- Lukkehastighed kan reguleres forfra
- Slutanslag kan indstilles via armen
- Egnede til udendørsarealer
- Made by GEZE
- Tilbehør: side 117

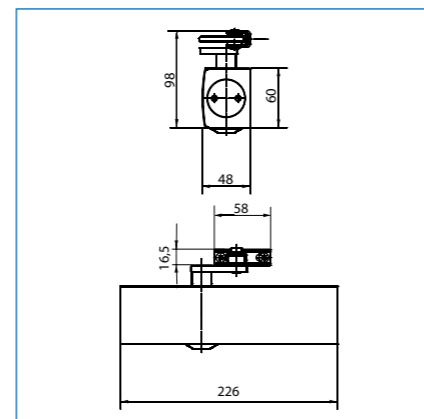

Artikel	EAN	Kolli	HxBxD	Farver
	40 03482...		mm	
TS 2000 V S	15120 4	1	60x226x50	Sølv
TS 2000 V W	15140 2	1	60x226x50	Hvid
TS 2000 V S SB	15121 1	2	60x226x50	Sølv



Dørteknik

Dørlukker



TS 500

- Pålidelig og effektiv
- Hydraulisk styret
- Indstillelig lukkehastighed og slutposition
- TS 503 S: kan omskiftes til to størrelser (op til 85 cm og op til 95 cm)
- Inkl. monteringsvejledning, skabelon og fastgørelsesmateriale

Artikel	Dørbredde	Dørvægt
501	op til 75 cm	op til 20 kg
503	op til 85 cm op til 95 cm	op til 40 kg op til 60 kg
504	op til 110 cm	op til 80 kg

Artikel	EAN	Kolli	HxBxD	Farve
	40 03842		mm	
TS 501 S	17500 2	1	45x190x34	Sølv
TS 503 S	17510 1	1	50x196x37	Sølv
TS 504 S	17520 0	1	50x200x41	Sølv
TS 501 S SB	17501 9	2	45x190x34	Sølv
TS 503 S SB	17511 8	2	50x196x37	Sølv
TS 504 S SB	17521 7	2	50x200x41	Sølv



GTS 510

- Glideskinne dørlukker
- Hydraulisk styret dørlukker
- Indstillelig lukkehastighed og slutposition
- Inkl. Indstillelig låse arms anordning
- Glideskinne: 425x20x30 mm (LxHxD)

Artikel	Dørbredde	Dørvægt
513	op til 95 cm	op til 60 kg
514	op til 110 cm	op til 80 kg

Artikel	EAN	Kolli	HxBxD	Farve
	40 03482...		mm	
GTS 513 S	18510 0	1	50x196x37	Sølv
GTS 514 S	18520 9	1	50x200x41	Sølv
GTS 513 S SB	18511 7	2	50x196x37	Sølv
GTS 514 S SB	18521 6	2	50x200x41	Sølv



Dørteknik

Tilbehør

Tilbehør til TS 2000

Artikel	EAN	Betegnelse	Farver
	40 03482...		
TZB 2035 S	17400 5	Monteringsplade	Sølv
TZB 2060 S	17460 9	Låse arm*	Sølv
TZB 2060 W	18490 5	Låse arm*	Hvid

* Også egnet til TS 4000.



Tilbehør til TS 4000

Artikel	EAN	Betegnelse	Farver
	40 03482...		
TZB 4035 S	14790 0	Monteringsplade DIN	Sølv
TZB 4035 W	15970 5	Monteringsplade DIN	Hvid

Dørteknik

Låseanordning til dør



TF Ni

- Rustfrit stål-look
- TF 125 Ni: Løft 28 mm
- TF 165 Ni: Løft 36 mm
- Med skruer

Artikel	EAN	Kolli	Farve
	40 03482...		
TF 125 Ni SB	15741 1	5	Rustfrit stål-look
TF 165 Ni SB	15731 2	5	Rustfrit stål-look



TF 2

- Stabil
- Løft 30 mm
- Med skruer
- GST = Reserve gummiprop

Artikel	EAN	Kolli	Farver
	40 03482...		
TF 2 SB	14521 0	3	Sølv
GST 2 W	28450 6	1	Hvid

Dørteknik

Dørløfter

TH

- Løftehøjde kan indstilles fra 9-16 mm
- Med skruer
- Maks. Dørvægt: ca. 70 kg



Artikel	EAN	Kolli	Farve
	40 03482...		
TH 68 SB	05431 4	5	Overtrukket med nikkel

Dørteknik

Dørstopper



TSW

- Vægdørstopper
- Rustfrit stål
- Inkl. fastgørelsesmateriale

Artikel	EAN	Kolli	Farve	Ø x L
	40 03482...			mm
TSW 2365 Ni SB	15521 9	5	Rustfrit stål	51 x 65
TSW 2390 Ni SB	15531 8	5	Rustfrit stål	51 x 90

Dørteknik

Dørstopper

TSB 2145

- Rustfrit stål-look lakeret
- Inkl. fastgørelsesmateriale



Artikel	EAN	Kolli	Farve	Ø x H
	40 03482...			mm
TSB 2145 Ni	15650 6	10	Rustfrit stål	45 x 25
TSB 2145 Ni SB	15651 3	5	Rustfrit stål	45 x 25



TWM

- Til vægmontering
- Stopper døren og holder den fast
- Rustfrit stål-look
- Længde vægholder: 95 mm
- Holdekraft: ca. 6-7 kg
- Inkl. fastgørelsesmateriale

Artikel	EAN	Kolli	Farve	Ø x L
	40 03482...			mm
TWM 2495 Ni SB	15721 3	3	Rustfrit stål	33/45 x 95

TSB 2230

- Rustfrit stål-look lakeret
- Inkl. fastgørelsesmateriale



Artikel	EAN	Kolli	Farve	Ø x H
	40 03482...			mm
TSB 2230 Ni SB	15701 5	5	Rustfrit stål	34 x 40



TBM

- Til gulvmontering
- Rustfrit stål-look
- Holdekraft: ca. 6-7 kg
- Inkl. fastgørelsesmateriale

Artikel	EAN	Kolli	Farve	Højde
	40 03482...			mm
TBM 2430 Ni SB	15861 6	5	Rustfrit stål	30

TWB 2230

- Rustfrit stål-look lakeret
- Væg- og gulvmontering
- Med dobbelt gummibuffer
- Inkl. fastgørelsesmateriale



Artikel	EAN	Kolli	Farve	Ø x H
	40 03482...			mm
TWB 2230 Ni SB	15711 4	5	Rustfrit stål	34 x 42



TSB 2140

- Til gulvmontering
- Rustfrit stål-look
- Lakeret
- Inkl. fastgørelsesmateriale

Artikel	EAN	Kolli	Farve	Ø x H
	40 03482...			mm
TSB 2140 Ni SB	15661 2	5	Rustfrit stål	40 x 26

TSB 2235

- Kerne af aluminium, lakeret overflade i rustfrit stål
- Inkl. fastgørelsesmateriale



Artikel	EAN	Kolli	Farve	Ø x H
	40 03482...			mm
TSB 2235 Ni SB	15681 0	5	Rustfrit stål	36 x 37

Dørteknik

Dørstopper



TPF 2050 Duo

- Dørbuffer
- Kunststof, selvklæbende
- Pakket som par

Artikel	EAN	Kolli	Farve	Ø x H
	40 03482...			mm
TPF 2050 Duo	15430 4	50	Hvid	50 x 14



TSB 2040

- Kunststof

Artikel	EAN	Kolli	Farver	Ø x H
	40 03482...			mm
TSB 2040 GR	15410 6	60	Grå	40 x 25
TSB 2040 W	15420 5	60	Hvid	40 x 25



TSB 2025

- Kunststof

Artikel	EAN	Kolli	Farver	Ø x H
	40 03482...			mm
TSB 2025 BG	15390 1	80	Beige	25 x 30
TSB 2025 W	15400 7	80	Hvid	25 x 30

Dørteknik

Dørkile og vinduesklemmer

TKL 2155

- Dørkile
- Rustfrit stål

Artikel	EAN	Kolli	Farve	H x B x D
	40 03482...			mm
TKL 2155	14491 6	3	Rustfrit stål	32 x 66 x 153



TKL

- Dørkile
- Transparent kunststof
- I to størrelser

Artikel	EAN	Kolli	Farve	H x B x D
	40 03482...			mm
TKL 2010 T	15450 2	80	Transparent	16 x 35 x 100
TKL 2016 T	15460 1	40	Transparent	20 x 35 x 160



FKL

- Vinduesklemme
- Transparent kunststof
- Forhindrer, at en vinduesfløj på kip smækker i

Artikel	EAN	Kolli	Farve	Bredde
	40 03482...			mm
FKL 2090 T	15440 3	30	Transparent	90



Kassetter og nøgleskabe

PRAKTISK PENGEKASSETTE ELLER RUMMELIGT NØGLESKAB: VI HAR DEN PASSENDE LØSNING TIL ETHVERT FORMÅL DERHJEMME ELLER PÅ JOBBET.

Brandbeskyttelseskassetter	126
Kassetter	128
EURO-pengekassetter	130
EURO-pengetælleindsatser	131
Kassetter indsatser	131
Nøglebokse	133
Nøgleskabe	137
Nøgleskabe tilbehør	139



Kassetter og nøglebokse

Kassetter Brandsikring



Brandbeskyttelses-kassette FireProtect FP 22 K

- Dokument-kassette med nøgglelås (maks. DIN A4, 297 x 210 mm)
- Beskytter dine dokumenter mod ild og hurtig adgang
- Dobbeltvægget
- Solidt plast, forsynet med brandbeskyttelsesmateriale over hele omfanget
- Certificeret brandbeskyttelse #UL 72. Efter 30 minutter ved op til 1.093°C, målt indvendig temperatur: < 90°C
- Optimal beskyttelse af dine dokumenter
- Forberedt til bundforankring (til skruer op til maks. 6 mm og tilsvarende spændskiver), uden fastgørelsesmateriale
- Vægt 10,5 kg
- Med klapbart håndtag
- Inklusive to nøgler



Artikel	EAN	HxBxD
	40 03482...	mm (inde/ude)
FP 22 K	39850 0	85x225x315/ 155x280x410



Brandsikker taske FB500

Perfekt ekstrasikring til værdiskabe eller dokumentskabe uden brandsikring

- Passende til DIN A4 tværfORMAT
- Vandafvisende
- Kan indeholde op til 500 sider papir + yderligere dokumenter som f.eks. rejsepas e.l.
- Af eksklusiv plast med aluminiumbelægning, forstærket med fiberglas-tekstil
- Med håndtag og bæresele, ideel til transport (f.eks. af papir eller notebook)
- Komfortabel åbning og lukning med letgående lynlås og bred burrelukning
- Perfekt ekstrasikring til værdiskabe eller dokumentskabe uden brandsikring

Artikel	EAN	HxBxD
	40 03482...	mm (inde/ude)
FB 500	23700 7	280x350x40

Til endnu mere volumen:
brandsikringseskab
FP 44 E (ses. 259)



Kassetter Brandsikring



Kassetter Standard



Office Line

- Cylinderlås med 2 nøgler
- Indbygget greb
- Møntindsats

Artikel	EAN	HxBxD	Farver
	40 03482...	mm	
Office 2167 W	28790 3	73x173x130	Hvid
Office 2167 BL	29800 8	73x173x130	Blå
Office 2207	28700 2	75x202x157	Rød
Office 2257	28710 1	75x255x200	Hvid
Office 2307	28720 0	75x330x235	Blå



Indsats 14



Indsats 3 – 17 (undtagen 14)

Indsatser af slagfast plast

Artikel	Rum	EAN	HxBxD	passer til
		40 03482...	mm	
Indsats 7	5	07080 2	31x190x123	Office 2207
Indsats 8	5	07090 1	32x240x168	Office 2257
Indsats 14	2	08810 4	39x151x115	Universa CKS 167 Office 2167
Indsats 15	5	08820 3	44x192x142	Universa CKS 200, 207
Indsats 16	5	08830 2	45x242x188	Universa CKS 250, 257
Indsats 17	5	08840 1	45x296x218	Universa CKS 300, 307 Office 2307

Kassetter Standard

Money 5012

- Lille pengekasse med spareåbning
- Med møntindsats
- Med indbygget greb
- Fås i farverne rød, blå og hvid

Artikel	EAN	HxBxD	Farver
	40 03482...	mm	
Money 5012 red	40090 6	60x125x95	Rød
Money 5012 blue	40100 2	60x125x95	Blå
Money 5012 white	40110 1	60x125x95	Hvid



Money 5015 – 5030

- Møntindsats
- Indbygget greb

Artikel	EAN	HxBxD	Farver
	40 03482...	mm	
Money 5015 red	40040 1	80x152x115	Rød
Money 5015 green	10670 9	80x152x115	Grøn
Money 5020 blue	10690 7	90x200x160	Blå
Money 5020 light grey	40050 0	90x200x160	Lysegrå
Money 5025 black	10700 3	90x250x180	Sort
Money 5025 red	40060 9	90x250x180	Rød
Money 5030 light grey	10710 2	90x300x240	Lysegrå



Money Code

Pengekasse med kodelås

- Med 3 talruller
- Justerbar kombination
- Drejeknappen står ca. 15 mm frem
- Møntindsats
- Indbygget greb

Artikel	EAN	HxBxD	Farver
	40 03482...	mm	
Money Code 5020 red	10692 1	90x200x160	Rød
Money Code 5025 blue	10702 7	90x250x180	Blå



EURO-pengekassetter

Med indsatser



Office

Pengekassette

- EURO-indsats til pengesedler og mønter
- Møntindsatsen kan stilles op i det løftede låg
- Indsatsen kan tages ud
- Flad konstruktion, passer fantastisk i skuffer

Artikel	EAN	H x B x D
	40 03482...	mm
ZK 2257 EURO	28730 9	75x255x200
ZK 2307 EURO	28740 8	75x330x235



Pengekassette Money

Pengekassette

- Med EURO-pengetælleindsatser til pengesedler og mønter
- Med udkørende møntindsats ved åbning af kassetten
- Skumstof-indsats i låget beskytter mønter under transporten
- Med indbygget greb

Artikel	EAN	H x B x D
	40 03482...	mm
ZK Money 5030 EURO	40080 7	90x300x240

EURO-pengetælleindsatser

Mønt brætter

EURO-pengetælleindsatser

- Kasette- og skuffeindsatser
- Til pengesedler og mønter
- ZE 250 EURO: Passende til penge-kassetter Office 2257
- ZE 300 EURO: Passende til penge-kassetter Office 2307



Artikel	EAN	H x B x D
	40 03482...	mm
ZE 250 EURO	24660 3	65x253x194
ZE 300 EURO	24670 2	65x326x228

EURO-mønt brætter

- Skuffeindsatser
- Udelukkende til mønter



Artikel	EAN	H x B x D
	40 03482...	mm
ZE 251 EURO	24680 1	50x249x146
ZE 301 EURO	24690 0	50x326x167

Inddeling mønter:
ZK 2257 EURO
ZE 250/251 EURO

Styk: 15, 25, 40, 45, 50, 55, 55, 55

Inddeling sedler:
ZK 2257 EURO
ZE 250 EURO

Inddeling mønter:
ZK 2307 EURO
ZE 300/301 EURO

Styk: 50, 50, 50, 55, 60, 60, 70, 70, 70

Inddeling sedler:
ZK 2307 EURO
ZE 300 EURO

Nøglebokse

Rustfrit stål



Como

- Kabinet og dør af rustfrit stål
- Dør DIN venstre, åbningsvinkel ca. 180°
- Krogafstand: 34 mm



Artikel	EAN	HxBxD	Krog
	40 03482...	mm	
6401/22 Ni	09410 5	250x235x57	22



Slot

- Magnetlukning, magnetens styrke kan indstilles
- Dør af rustfrit stål
- Sort pladekabinet
- Åbningsvinkel ca. 90°
- Krogafstand: 33 mm

Artikel	EAN	HxBxD	Krog
	40 03482...	mm	
6220/10 Ni	33530 7	240x210x70	10



Quad

- Magnetlukning, magnetens styrke kan indstilles
- Dør af rustfrit stål
- Sort pladekabinet
- Åbningsvinkel ca. 90°
- Krogafstand: 33 mm

Artikel	EAN	HxBxD	Krog
	40 03482...	mm	
6204/10 Ni	33520 8	240x210x70	10

Nøglebokse

Med motiv

Keys

- Magnetlukning, magnetens styrke kan indstilles
- Låge af rustfrit stål, eksklusivt sort tryk
- Sort pladekabinet
- Åbningsvinkel ca. 90°
- Krogafstand: 33 mm



Artikel	EAN	HxBxD	Krog
	40 03482...	mm	
6205/10 Ni KEYS PLEASE	33640 3	240x210x70	10

Motiv-nøgleboks

Nøgleboks med dør af rustfrit stål med eksklusivt tryk

- Magnetlukning, magnetens styrke kan indstilles
- Sort hus af stålplade
- Stort udvalg af motiver
- Åbningsvinkel ca. 90°
- Krogafstand: 33 mm

Yderligere oplysning:

Med forbehold for kollektionsudskiftning. Det aktuelle sortiment finder du altid på www.burg.biz



Artikel	EAN	HxBxD	Krog
	40 03482...	mm	
6204/10 Ni Mælkebøtte	38950 8	240x210x70	10

Nøglebokse Standard



CityLine

- Stabil nøgleboks
- Med messing-stiftcylinder
- Kroglister fortløbende nummereret, krog hoveder sikret med små røde kunststofkapper
- Papirstimler neutrale på bagsiden, til en individuel markering
- Signalhvid (RAL 9003)
- Krogafstand: 30 mm
- Udlevering med 2 nøgler

Artikel	EAN	HxBxD	Krog
	40 03482...	mm	
CS 15	06300 2	205x160x75	15
CS 24	06310 1	255x205x75	24
CS 42	06330 9	310x235x75	42



Version V-PZ

- Forberedt til profil-halvcylindere, uden cylinder
- Kan integreres i låseanlæg
- Vigtigt: Låsepålen skal kunne låses ved 90°
- Krogafstand: 30 mm

Artikel	EAN	HxBxD	Krog
	40 03482...	mm	
CS 15 V-PZ	05000 2	205x160x75	15
CS 24 V-PZ	05010 1	255x205x75	24
CS 42 V-PZ	05030 9	310x235x75	42



Nødnøgleboks EMG 6165

- Nøglen lige ved hånden i nødstilfælde
- Rødlakeret kabinet af stålplade (RAL 3002 karminrød)
- En nøglekrog
- Inkl. glasbrudspen
- Udlevering med 2 nøgler

Artikel	EAN	HxBxD	Krog
	40 03482...	mm	
EMG 6165	23240 8	150x120x48	1
Rude 6166	23250 7	120x60	

Nøglebokse Standard

Key cabinet

- Kan låses ved hjælp af tallås med 3 talruller
- Justerbar kombination
- Lakering i matsort
- Armatur 15 mm fremme
- Krogafstand: 23 mm



Artikel	EAN	HxBxD	Krog
	40 03482...	mm	
KC 20 C	35900 6	200x160x80	20
KC 36 C	35910 5	300x240x80	36

Key Box

- Soft, rund form
- Cylinderlås med to nøgler
- I sort og hvid (S = sort, W = hvid)
- Krogafstand: 27 mm



Artikel	EAN	HxBxD	Krog
	40 03482...	mm	
KB 15 W	28240 3	202x157x75	15
KB 15 S	28230 4	202x157x75	15
KB 24 W	28260 1	255x200x75	24
KB 24 S	28250 2	255x200x75	24
KB 35 W	28390 5	330x235x75	35

Nøgleskabe

Op til 57 kroge



Nøgleskab

- Økonomisk, med udklappelig indvendig tavle
- Stiftcylinder af messing
- Højrehængslet dør
- Tofarvet lakeret: Kabinet mørkegrå, dør lysegrå
- Størrelser 57-108: en indvendig tavle
- Størrelser 176+204: to indvendige tavler
- Krogafstand: 30 mm
- Udlevering med 2 nøgler

Artikel	EAN	H x B x D	Krog
	40 03482...	mm	
6700/57 R	13150 3	280x215x70	57
6700/74 R	13160 2	330x245x85	74
6700/108 R	13430 6	380x285x105	108
6700/176 R	13170 1	380x285x105	176
6700/204 R	13180 0	430x325x125	204

Version V-PZ

- Forberedt til profil-halvcylindere, uden cylinder
- Kan integreres i låseanlæg
- Krogafstand: 30 mm
- Vigtigt: Låsepalen skal kunne låses ved 90°

Artikel	EAN	H x B x D	Krog
	40 03482...	mm	
6700/57 R V-PZ	12240 2	280x215x70	57
6700/74 R V-PZ	12250 1	330x245x85	74
6700/108 R V-PZ	12260 0	380x285x105	108
6700/176 R V-PZ	12270 9	380x285x105	176
6700/204 R V-PZ	12280 8	430x325x125	204

Nøgleskabe

Op til 50 kroge

Nøgleskab 6850 PZ

- Eksklusivt pulvermalet
- Farvede, variable kroglister
- Inkl. farvede nøgleringe
- Nøgleregister kan tages ud
- Overskuelig nøgleopbevaring
- Inkl. profilylinder 30/10 med 3 nøgler
- Profilylinder rager en smule ud
- Inkl. fastgørelsesmateriale
- Størrelse 150 / 200: Med en ekstra, svingbar indvendig tavle



Artikel	EAN	H x B x D	Vægt	Krog
	40 03482...	mm	kg	
6850/50 PZ	36520 5	550x380x80	5,1	50
6850/100 PZ	36530 4	550x380x80	5,5	100
6850/150 PZ	36540 3	550x380x140	9,3	150
6850/200 PZ	36560 1	550x380x140	9,7	200

Nøgleskabe

Op til 300 kroge



Nøgleskab 6950 PZ

- Eksklusivt pulvermalet
- Farvede, variable krogliste
- Inkl. farvede nøgleringe
- Nøglerregister kan tages ud
- Overskuelig nøgleopbevaring
- Inkl. profilcylinder 30/10 med 3 nøgler
- Profilcylinder rager en smule ud
- Inkl. fastgørelsesmateriale
- Størrelse 300: Med en svingbar indvendig tavle
- Størrelse 400: Med to svingbare indvendige tavler

Artikel	EAN	HxBxD	Vægt	Krog
	40 03482...	mm	kg	
6950/300 PZ	36570 0	550x730x140	16,3	300
6950/400 PZ	36580 9	550x730x140	16,7	400

Nøgleskabe

Tilbehør

Nøglerister HLW

- Nummereret, til vægmontering
- Krogafstand: 30 mm



Artikel	EAN	Længde	Krog
	40 03482...	mm	
HLW 10	10540 5	310	10
HLW 12	10550 4	370	12

Model	Beskrivelse
Nøgleskabe* (undtagen Key Box)	Enslående eller iht. eksempel
	Hver ekstra nøgle
	Nøgle efter nummer eller prøve
	Råemner

* Kontakt venligst din lokale rådgiver.

Nøglering

- Soreteret efter farve

Artikel	EAN	Kolli
	40 03482...	
KT 6850	18475 6	100



Postkasser

EKSKLUSIVT MATERIALE, PRAKTISKE DETALJER OG ET STORT UDVALG:
EN POSTKASSE FRA BURG-WÄCHTER STÅR FOR SIKKERHED OG KVALITET.

Kunststof	142
Rustfrit stål	148
Black & Steel	162
Forzinket stål - postkasser	165
Forzinket stål - aviskasser	178
Stakitpostkasser	181
Mailbokse	182
Postkasseständer	183
Fritstående postkasser	184
Indbygningspostkasser	186
Forzinket stål - postkasseanlæg	189
Fritstående postkasser / postkasseanlæg	190
Postkasserereservedele	198

Pakkebokse

PAKKEBOKSEN EBOXX OG EBOXX EASY+ MODTAGER DINE PAKKER NÅR SOM HELST.
SMART GENNEMTÆNKET, FREMSTILLET I HØJ KVALITET OG ALTID KLAR TIL BRUG.

Pakkemodtagelsesboks eBoxx	200
Pakkemodtagelsesboks eBoxx EASY+	202
Pakkeboksanlæg	204
Tilbehør	209

Dit blikfang i indgangspartiet!



Postkasser



Udmærket!
Postkasser og pakkebokse
fra BURG-WÄCHTER har
vundet PLUS X-prisen
for kategorien "Højeste
Kundetilfredshed 2024".

Sikkerhed og kvalitet, som man kan se og røre ved.

Vedligeholdelseslet. Lang levetid. Og flot at se på.
BURG-WÄCHTER-postkasser giver et flot indtryk i dit indgangsparti. Det tidløse design og den høje kvalitet af hver enkelt postkasse gør modellerne til langvarige og velkomne ledsagere.

Forskellige materialer passer til forskellige smag og individuelle behov: Uanset om de er lavet af plast, rustfrit stål eller galvaniseret stål - garanterer det brede udvalg af BURG-WÄCHTER-postkasser både et godt udseende og sikkerhed lige foran din dør.

Kunststof Postkasser



Piano 886 Merlot
(RAL 3004)



Piano 886 Granit
(RAL 7016)



Piano 886 Hvid
(RAL 9003)



Piano 886 Marineblå
(RAL 5013)



Piano 886 Rød
(RAL 3000)



Piano 886 Sort
(RAL 9005)

Kunststof Postkasser

Piano

Kunststof postkasser med klaverlak-look

- Fås i seks farver
- Eksklusivt kunststof
- Med åbningsstop
- Med integreret avisrum
- Brevsprækkeformat DIN C4



Piano 886 Merlot
(RAL 3004)

Vare	Farver	EAN	H x B x D	Brevsprække
		40 03482...	mm	mm
886 M	Merlot	37180 0	400x380x178	325x34
886 G	Granit	37170 1	400x380x178	325x34
886 MB	Marineblå	37150 3	400x380x178	325x34
886 R	Rød	35600 5	400x380x178	325x34
886 S	Sort	35620 3	400x380x178	325x34
886 W	Hvid	35610 4	400x380x178	325x34



Pearl

Kunststofpostkasse med mat overflade

- Eksklusivt kunststof
- Med åbningsstop
- Med integreret avisrum
- Brevsprækkeformat DIN C4



Pearl 886 Granit
(RAL 7016)

Vare	Farve	EAN	H x B x D	Brevsprække
		40 03482...	mm	mm
886 GR	Granit	35650 0	400x380x178	325x34



Kunststof Postkasser



Hvid (ligner RAL 9003)

Kiel

Postkasser i kunststof

- Fås i fire forskellige farver: Hvid, sølv, grøn og sort
- Med åbningsstop
- Med integreret avisrum
- Brevsprække DIN C4



Vare	Farver	EAN	H x B x D	Brevsprække
		40 03482...	mm	mm
886 Hvid	Hvid	12800 8	400x380x178	325x34
886 Sølv	Sølv	07830 3	400x380x178	325x34
886 Grøn	Grøn	12920 3	400x380x178	325x34
886 Sort	Sort	12790 2	400x380x178	325x34



Hvid (ligner RAL 9003)

Malmö

Postkasser i kunststof

- Med åbningsstop
- Med integreret avisrum
- Brevsprække DIN C4



Vare	Farve	EAN	H x B x D	Brevsprække
		40 03482...	mm	mm
889 W	Hvid	18350 2	330x420x170	325x33

Kunststof Postkasser

Bremen

Postkasser i kunststof

- Fås i to farver: Hvid og brun
- Med åbningsstop
- Med integreret avisrum
- Brevsprække DIN C4



Brun (ligner RAL 8019)

Vare	Farver	EAN	H x B x D	Brevsprække
		40 03482...	mm	mm
885 W	Hvid	12590 8	320x405x155	330x30
885 BR	Brun	12570 0	320x405x155	330x30



Hvid (ligner RAL 9003)

Fehmarn

Postkasser i kunststof

- Fås i to farver: Hvid og antracit
- Med integreret avisrum
- Med åbningsstop
- Brevsprække DIN C4



Antracit (ligner RAL 7016)

Vare	Farver	EAN	H x B x D	Brevsprække
		40 03482...	mm	mm
3888 W	Hvid	25780 7	305x415x160	325x33
3888 ANT	Antracit	33600 7	305x415x160	325x33



Hvid (ligner RAL 9003)

Kunststof Postkasser



Hvid (ligner RAL 9003)

Swing

Postkasser i kunststof

- Fås i tre farver: Hvid, sølv og antracit
- Med åbningsstop
- Ekstremt vejrbestandig
- Brevsprække DIN C4



Sølv (ligner RAL 9006)



Antracit (ligner RAL 7016)

Vare	Farver	EAN	HxBxD	Brevsprække
		40 03482...	mm	mm
4905 W	Hvid	05330 0	419x271x129	261x39
4906 Si	Sølv	05470 3	419x271x129	261x39
4906 ANT	Antracit	39660 5	419x271x129	261x39



Hvid (ligner RAL 9003)

Classico

Postkasser i kunststof

- Fås i to farver: Hvid og sølv
- Med åbningsstop
- Ekstremt vejrbestandig
- Brevsprække DIN C4



Sølv (ligner RAL 9006)

Vare	Farver	EAN	HxBxD	Brevsprække
		40 03482...	mm	mm
4931 W	Hvid	24740 2	375x384x145	360x32
4932 Si	Sølv	24750 1	375x384x145	360x32



Kunststof Postkasse / Avisboks

Turn

Postkasser i kunststof

- Antracitfarvet postkasse af massivt kunststof
- Front med eksklusiv coating – i silke-mat hvid eller med en eksklusiv struktur med rustfrit stål-look
- Komfort-Plus: Åbningsstop, stor kapacitet
- Brevsprækkeformat DIN C4



Antracit/hvid (Antracit ligner RAL 7016)



Vare	Farver	EAN	HxBxD	Brevsprække
		40 03482...	mm	mm
4941 ANT/W	Antracit/silke-mat-hvid	34430 9	443x374x160	335x32
4942 ANT/NI	Antracit/Rustfrit stål-look	34490 3	443x374x160	335x32



Antracit / Rustfrit stål-look (Antracit ligner RAL 7016)



4900

Perfekt supplement til Classico eller Swing

- Fås i tre farver: Hvid, sølv og antracit



Antracit (ligner RAL 7016)



Sølv (RAL 9006)



Hvid (ligner RAL 9003)

Vare	Farver	EAN	HxBxD
		40 03482...	mm
4900 W	Hvid	32690 9	107x360x145
4900 Si	Sølv	32700 5	107x360x145
4900 ANT	Antracit	40890 2	107x360x145



Rustfrit stål

Postkasser



Quadus

Af naturligt håndlebet rustfrit stål

- Skjult cylinder med komfort-kliklås – lukning uden nøgle
- Med integreret avisboks
- Med åbningsstop
- Brevsprække DIN C4



Vare	EAN	H x B x D	Brevsprække
3745 Ni	40 03482...	mm	mm
	33510 9	497x475x 145	325x34

Rustfrit stål

Postkasser

Cosmo

Af naturligt håndlebet rustfrit stål

- Særlig stærk front af rustfrit stål
- Skjult cylinder med komfort-kliklås – lukning uden nøgle
- Med åbningsstop
- Stort avisrum på bagsiden, kan åbnes til begge sider



Vare	EAN	H x B x D	Brevsprække
3765 Ni	40 03482...	mm	mm
	01260 4	437x370x164	326x35



Opera

Af naturligt håndlebet rustfrit stål

- Skjult cylinder med komfort-kliklås – lukning uden nøgle
- Med integreret avisboks
- Med åbningsstop
- Brevsprække DIN C4



Vare	EAN	H x B x D	Brevsprække
3755 Ni	40 03482...	mm	mm
	33500 0	594x370x 155	325x34

Hanseatic

Af naturligt håndlebet rustfrit stål

- Med integreret avisrum
- Brevsprække DIN C4



Vare	EAN	H x B x D	Brevsprække
3816 Ni	40 03482...	mm	mm
	28860 3	342x436x175	334x33

Rustfrit stål

Postkasser



Milano

Af naturligt håndlebet rustfrit stål

- Med integreret avisrum
- Med åbningsstop
- Komfort-dybde
- Brevsprække DIN C4



Vare	EAN	H x B x D	Brevsprække
3843 Ni	40 03482...	mm	mm
	32420 2	488x352x182	267x30

Rustfrit stål

Postkasser

Nordic 3680

Postkasse med stor kapacitet

- Forseglet med transparent beskyttelseslak
- Med åbningsstop
- Komfort-dybde
- Speciel rundbuestander, der passer til denne model (se side 183)
- Brevsprække DIN C4



Vare	EAN	H x B x D	Brevsprække
3680 Ni	40 03482...	mm	mm
	36820 6	475x300x222	242x33



Verona

Af naturligt håndlebet rustfrit stål

- Med integreret avisrum
- Med åbningsstop
- Brevsprække DIN C4



Vare	EAN	H x B x D	Brevsprække
3844 Ni	40 03482...	mm	mm
	32500 1	354x404x150	335x30

Nordic 3780

Postkasse med stor kapacitet

- Af naturligt håndlebet rustfrit stål
- Med åbningsstop
- Komfort-dybde
- Speciel rundbuestander, der passer til denne model (se side 183)
- Brevsprække DIN C4



Vare	EAN	H x B x D	Brevsprække
3780 Ni	40 03482...	mm	mm
	36780 3	560x380x222	327x44

Rustfrit stål

Postkasser



Comfort

Af naturligt håndlebet rustfrit stål

- Med åbningsstop
- Komfort-dybde
- Brevsprække DIN C4



Vare	EAN	H x B x D	Brevsprække
3913 Ni	40 03482...	mm	mm
	04190 1	340x380x148	332x32

Rustfrit stål

Postkasser



Amrum

Forseglet med transparent beskyttelseslak

- Med åbningsstop
- Brevsprække DIN C4



Vare	EAN	H x B x D	Brevsprække
3867 Ni	40 03482...	mm	mm
	08140 2	320x377x115	332x31



Comfort-sæt

Af naturligt håndlebet rustfrit stål

- Med integreret avisboks
- Med åbningsstop
- Komfort-dybde
- Brevsprække DIN C4



Vare	EAN	H x B x D	Brevsprække
39130 Ni	40 03482...	mm	mm
	32680 0	440x380x148	332x32

Amrum-sæt

Forseglet med transparent beskyttelseslak

- Med integreret avisboks
- Med åbningsstop
- Brevsprække DIN C4
- Med sidedæksel til den integrerede avisboks



Vare	EAN	H x B x D	Brevsprække
38670 Ni	40 03482...	mm	mm
	08150 1	420x377x115	332x31

Rustfrit stål

Postkasser



Hannover

Forseglet med transparent beskyttelseslak

- Brevsprække DIN B5



Vare	EAN	H x B x D	Brevsprække
3861 Ni	40 03482...	mm	mm
	09480 8	305x225x75	190x30

Rustfrit stål

Postkasser



Borkum

Forseglet med transparent beskyttelseslak

- Med åbningsstop
- Brevsprække DIN C4



Vare	EAN	H x B x D	Brevsprække
3877 Ni	40 03482...	mm	mm
	20200 5	322x362x100	333x34



Malaga

LED-solcelle husnummerbelysning med skumringssensor

- Forseglet med transparent beskyttelseslak
- Med integreret avisboks
- Inklusive selvkæbende husnumre (3x 0-9 / 1x A-F)
- Brevsprække DIN C4



Vare	EAN	H x B x D	Brevsprække
4400 Ni	40 03482...	mm	mm
	75310 1	420x377x115	332x31

Borkum-sæt

Forseglet med transparent beskyttelseslak

- Med integreret avisboks
- Med åbningsstop
- Brevsprække DIN C4
- Med sidedæksel til den integrerede avisboks



Vare	EAN	H x B x D	Brevsprække
3877 Ni	40 03482...	mm	mm
	39690 2	422x362x100	333x34

Rustfrit stål

Postkasser



Berlin

Med transparent beskyttelseslak

- Med åbningsstop
- Brevsprække DIN C4



Vare	EAN	H x B x D	Brevsprække
3777 Ni	40 03482...	mm	mm
	38060 4	400x285x105	252x33

Rustfrit stål

Postkasser



Oslo

Med transparent beskyttelseslak

- Med åbningsstop
- Brevsprække DIN C4



Vare	EAN	H x B x D	Brevsprække
3767 Ni	40 03482...	mm	mm
	39670 4	400x300x115	250x30



Berlin-sæt

Med transparent beskyttelseslak

- Med åbningsstop
- Med integreret avisboks
- Brevsprække DIN C4
- Med sidedæksel til den integrerede avisboks



Vare	EAN	H x B x D	Brevsprække
37770 Ni	40 03482...	mm	mm
	39700 8	500x285x105	252x30

Oslo-sæt

Med transparent beskyttelseslak

- Med åbningsstop
- Med integreret avisboks
- Brevsprække DIN C4
- Med sidedæksel til den integrerede avisboks



Vare	EAN	H x B x D	Brevsprække
37670 Ni	40 03482...	mm	mm
	39680 3	500x300x110	250x33

Rustfrit stål

Postkasser



Riviera

Med transparent beskyttelseslak

- Med åbningsstop
- Brevsprække DIN C4



Vare	EAN	H x B x D	Brevsprække
3835 Ni	40 03482...	mm	mm
	38670 5	460x335x130	275x35

Rustfrit stål

Postkasser



Hamburg

Af naturligt håndlebet rustfrit stål

- Med integreret avisrum
- Med åbningsstop
- Brevsprække DIN C4



Vare	EAN	H x B x D	Brevsprække
3815 Ni	40 03482...	mm	mm
	38130 4	478x322x152	245x35



Toscana

Med transparent beskyttelseslak

- Med åbningsstop
- Brevsprække DIN C4



Vare	EAN	H x B x D	Brevsprække
3856 Ni	40 03482...	mm	mm
	38640 8	330x376x106	325x35

Modena

Af naturligt håndlebet rustfrit stål

- Med åbningsstop
- Brevsprække DIN C4



Vare	EAN	H x B x D	Brevsprække
3857 Ni	40 03482...	mm	mm
	01740 1	335x360x127	325x33

Rustfrit stål

Postkasser



Lucca

Satineret, gennemsigtig kunststofdør

- Krop forseglet med gennemsigtigt beskyttelseslak
- Med åbningsstop
- Komfort-dybde
- Brevsprække DIN C4



Vare	EAN	HxBxD	Brevsprække
LUCCA 3713 Ni Letter	40 03482...	mm	mm
	14430 5	340x380x 148	332x32



Lucca-sæt

Satineret, gennemsigtig kunststofdør

- Krop forseglet med gennemsigtigt beskyttelseslak
- Med integreret avisboks
- Med åbningsstop
- Komfort-dybde
- Brevsprække DIN C4



Vare	EAN	HxBxD	Brevsprække
LUCCA-SET 37130 Ni Letter	40 03482...	mm	mm
	18080 8	440x380x 148	332x32

Rustfrit stål

Avisbokse

3800

Rund avisboks

- Af naturligt håndlebet rustfrit stål
- Med sidedæksel
- Kan bruges fra begge sider



Vare	EAN	B x Ø
3800 Ni	40 03482...	mm
	09540 9	400x120



3820

Passer til modellerne Amrum og Borkum –udgør en enhed

- Forsegling med transparent beskyttelseslak
- Kan bruges på begge sider
- Med sidedæksel
- Inkl. fastgørelsesmateriale til postkasseforbindelsen
- Montering:
 - Under postkassen (fastgørelse med tape, herefter fastskruining)
 - På postkassen (med tape)
 - Ikke egnet til direkte vægmontering



Vare	EAN	HxBxD
3820 Ni	40 03482...	mm
	18820 0	102x362x102



Rustfrit stål, Black & Steel

Postkasser



Seattle

Med transparent beskyttelseslak

- Med integreret avisboks
- Med åbningsstop
- Brevsprække DIN C4
- 3848 Ni: Krop og dør af rustfrit stål med gennemsigtigt beskyttelseslak
- 6848 B+S: Stålhus med eksklusiv matsort coating, rustfri stældør med gennemsigtigt beskyttelseslak



Vare	Farver	EAN	H x B x D	Brevsprække
3848 Ni	Rustfrit stål	40 03482...	mm	mm
6848 B+S	Black & Steel	42020 1	405x364x110	328x39

Black & Steel

Postkasser

London

- Stålhus med eksklusiv matsort coating
- Dør af rustfrit stål med gennemsigtigt beskyttelseslak
- Brevsprække DIN C4



Vare	EAN	H x B x D	Brevsprække
6867 B+S	61770 0	320x377x115	332x31

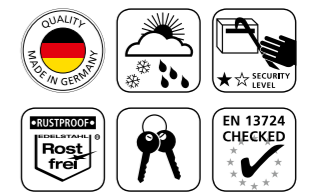

New York

- Med integreret avisboks
- Stålhus med eksklusiv matsort coating
- Dør af rustfrit stål med gennemsigtigt beskyttelseslak
- Med åbningsstop
- Brevsprække DIN C4
- 3848 Ni: Krop og dør af rustfrit stål med gennemsigtigt beskyttelseslak
- 6848 B+S: Stålhus med eksklusiv matsort coating, rustfri stældør med gennemsigtigt beskyttelseslak



Vare	Farver	EAN	H x B x D	Brevsprække
3850 Ni	Rustfrit stål	42080 5	405x364x110	328x39 fra Q3/2024
6850 B+S	Black & Steel	42090 4	405x364x110	328x39 fra Q3/2024

London-sæt

- Med integreret avisboks
- Stålhus med eksklusiv matsort coating
- Dør af rustfrit stål med gennemsigtigt beskyttelseslak
- Brevsprække DIN C4



Vare	EAN	H x B x D	Brevsprække
68670 B+S	61470 9	420x377x115	332x31



Black & Steel

Postkasser



Oxford

- Stålhus med eksklusiv matsort coating
- Rustfri ståldør og klap med gennemsigtig beskyttelseslak
- Brevsprække DIN C4



Vare	EAN	HxBxD	Brevsprække
	40 03482...	mm	mm
6877 B+S	61480 8	322 x 362 x 100	333 x 34

Forzinket stål

Postkasser



Seattle

Ekklusiv fuldgalvaniseret coating

- Med integreret avisboks
- Fås i to farver: Hvid og antracit
- Med åbningsstop
- Brevsprække DIN C4



Antracit
(ligner RAL 7016)

Vare	Farver	EAN	HxBxD	Brevsprække
		40 03482...	mm	mm
848 W	Hvid	42040 9	405 x 364 x 110	328 x 39
848 ANT	Antracit	42030 0	405 x 364 x 110	328 x 39



Oxford-sæt

- Med integreret avisboks
- Stålhus med eksklusiv matsort coating
- Rustfri ståldør og klap med gennemsigtig beskyttelseslak
- Brevsprække DIN C4



Vare	EAN	HxBxD	Brevsprække
	40 03482...	mm	mm
68770 B+S	61490 7	403 x 362 x 100	333 x 34

NewYork

Ekklusiv fuldgalvaniseret coating

- Med integreret avisboks
- Fås i to farver: Hvid og antracit
- Med åbningsstop
- Brevsprække DIN C4



Antracit
(ligner RAL 7016)

Vare	Farver	EAN	HxBxD	Brevsprække
		40 03482...	mm	mm
850 W	Hvid	42110 9	405 x 364 x 110	328 x 39 fra Q3/2024
850 ANT	Antracit	42100 0	405 x 364 x 110	328 x 39 fra Q3/2024



Forzinket stål

Postkasser

Forzinket stål

Postkasser



Hvid (ligner RAL 9016)

Capri

Eksklusiv fuldgalvaniseret coating

- Fås i to farver: Hvid og antracit
- Brevsprække DIN B5



Antracit (ligner RAL 7016)



Vare	Farver	EAN	HxBxD	Brevsprække
		40 03482...	mm	mm
813 W	Hvid	38700 9	304x215x80	176x30
813 ANT	Antracit	38710 8	304x215x80	176x30

Toscana

Eksklusiv fuldgalvaniseret coating

- Fås i to farver: Hvid og antracit
- Med åbningsstop
- Brevsprække DIN C4



Antracit (ligner RAL 7016)

Vare	Farver	EAN	HxBxD	Brevsprække
		40 03482...	mm	mm
856 W	Hvid	38650 7	330x376x106	325x35
856 ANT	Antracit	38660 6	330x376x106	325x35



Hvid (ligner RAL 9016)



Hvid (ligner RAL 9016)

Riviera

Eksklusiv fuldgalvaniseret coating

- Fås i to farver: Hvid og antracit
- Med åbningsstop
- Brevsprække DIN C4



Antracit (ligner RAL 7016)



Vare	Farver	EAN	HxBxD	Brevsprække
		40 03482...	mm	mm
835 W	Hvid	38680 4	460x335x130	275x35
835 ANT	Antracit	38690 3	460x335x130	275x35

Modena

Eksklusiv fuldgalvaniseret coating

- Med åbningsstop
- Brevsprække DIN C4



Antracit (ligner RAL 7016)

Vare	Farver	EAN	HxBxD	Brevsprække
		40 03482...	mm	mm
857 ANT	Antracit	18700 5	335x360x127	325x33



Forzinket stål

Postkasser



Antracit
(ligner RAL 7016)

Verona

Eksklusiv fuldgalvaniseret coating

- Med integreret avisrum
- Med åbningsstop
- Brevsprække DIN C4



Vare	Farver	EAN	HxBxD	Brevsprække
		40 03482...	mm	mm
844 ANT	Antracit	34340 1	354x404x150	335x30

Forzinket stål

Postkasser

København

Eksklusiv fuldgalvaniseret coating

- Fås i tre farver: Hvid, støbejern og grøn
- Komfort-dybde
- Brevsprække DIN C4



Støbejern



Grøn
(ligner RAL 6009)



Hvid (ligner RAL 9016)

Vare	Farver	EAN	HxBxD	Brevsprække
		40 03482...	mm	mm
882 W	Hvid	12730 8	345x410x205	330x35
882 E	Støbejern	12700 1	345x410x205	330x35
882 GR	Grøn	12710 0	345x410x205	330x35



Hvid (ligner RAL 9016)

Malaga

Eksklusiv fuldgalvaniseret coating

- LED-solcelle husnummerbelysning med skumringssensor
- Med integreret avisboks
- Inklusive selvklebende husnumre (3x 0-9 / 1x A-F)
- Fås i to farver: Hvid og sølv
- Brevsprække DIN C4



Sølv

Vare	Farver	EAN	HxBxD	Brevsprække
		40 03482...	mm	mm
4400 W	Hvid	75320 0	420x377x115	332x31
4400 Si	Sølv	75330 9	420x377x115	332x31

Sylt

Eksklusiv fuldgalvaniseret coating

- Fås i tre farver: Hvid, støbejern og kobber-metallic
- Komfort-dybde
- Støbt posthorn
- Brevsprække DIN C4



Støbejern



Kobber-metallic



Hvid (ligner RAL 9016)

Vare	Farver	EAN	HxBxD	Brevsprække
		40 03482...	mm	mm
1883 W	Hvid	12810 7	345x410x205	330x35
1883 E	Støbejern	12820 6	345x410x205	330x35
1883 K	Kobber-metallic	12830 5	345x410x205	330x35



Forzinket stål

Postkasser



Hvid (ligner RAL 9016)

Olymp

Eksklusiv fuldgalvaniseret coating

- Fås i to farver: Hvid og sølv
- Regntag af kunststof
- Med åbningsstop
- Komfort-dybde
- Brevsprække DIN C4



Sølv



Vare	Farver	EAN	HxBxD	Brevsprække
		40 03482...	mm	mm
916 W	Hvid	00900 0	340x389x193	332x32
916 Si	Sølv	00910 9	340x389x193	332x32

Forzinket stål

Postkasser

Comfort

Eksklusiv fuldgalvaniseret coating

- Fås i tre farver: Hvid, sølv og sort
- Med åbningsstop
- Komfort-dybde
- Brevsprække DIN C4



Sølv



Sort (ligner RAL 9005)

Vare	Farver	EAN	HxBxD	Brevsprække
		40 03482...	mm	mm
913 W	Hvid	04120 8	340x380x148	332x32
913 Si	Sølv	04150 5	340x380x148	332x32
913 S	Sort	04140 6	340x380x148	332x32



Hvid (ligner RAL 9016)



Hvid (ligner RAL 9016)

Olymp-sæt

Eksklusiv fuldgalvaniseret coating

- Med integreret avisboks
- Fås i to farver: Hvid og sølv
- Regntag af kunststof
- Med åbningsstop
- Komfort-dybde
- Brevsprække DIN C4



Sølv



Vare	Farver	EAN	HxBxD	Brevsprække
		40 03482...	mm	mm
91600 W	Hvid	32620 6	445x389x193	332x32
91600 Si	Sølv	32610 7	445x389x193	332x32

Comfort-sæt

Eksklusiv fuldgalvaniseret coating

- Med integreret avisboks
- Fås i tre farver: Hvid, sølv og sort
- Med åbningsstop
- Komfort-dybde
- Brevsprække DIN C4



Sølv



Sort (ligner RAL 9005)

Vare	Farver	EAN	HxBxD	Brevsprække
		40 03482...	mm	mm
91300 W	Hvid	32670 1	440x380x148	332x32
91300 Si	Sølv	32660 2	440x380x148	332x32
91300 S	Sort	32650 3	440x380x148	332x32



Hvid (ligner RAL 9016)



Forzinket stål

Postkasser



Hvid (ligner RAL 9016)

Amsterdam

Eksklusiv fuldgalvaniseret coating

- Fås i 5 farver: Hvid, brun, sølv, antracit og sort
- Med åbningsstop
- Brevsprække DIN C4



Vare	Farver	EAN	H x B x D	Brevsprække
		40 03482...	mm	mm
867 W	Hvid	20230 2	320x377x115	332x31
867 BR	Brun	20250 0	320x377x115	332x31
867 Si	Sølv	31040 3	320x377x115	332x31
867 ANT	Antracit	27310 4	320x377x115	332x31
867 S	Sort	20240 1	320x377x115	332x31



Forzinket stål

Postkasser

Journal

Forzinket stålplade

- Fås i tre farver: Hvid, jern og sølv
- Brevsprække DIN C4



Vare	Farve	EAN	H x B x D	Brevsprække
		40 03482...	mm	mm
5867 W	Hvid	61150 0	320x377x115	332x31
5867 E	Jern	61140 1	320x377x115	332x31
5867 Si	Sølv	61160 9	320x377x115	332x31



Hvid (ligner RAL 9016)



Hvid (ligner RAL 9016)

Sæt Vario

Eksklusiv fuldgalvaniseret coating

- Fås i fire forskellige farver: Hvid, sølv, antracit og sort
- Med integreret avisboks
- Med sidedæksel til den integrerede avisboks
- Med åbningsstop
- Brevsprække DIN C4



Vare	Farver	EAN	H x B x D	Brevsprække
		40 03482...	mm	mm
86720 W	Hvid	31420 3	420x377x115	332x31
86720 Si	Sølv	31440 1	420x377x115	332x31
86720 ANT	Antracit	38210 3	420x377x115	332x31
86720 S	Sort	31460 9	420x377x115	332x31



Mail

Forzinket stålplade

- Fås i tre farver: Hvid, jern og sølv
- Brevsprække DIN C4



Vare	Farve	EAN	H x B x D	Brevsprække
		40 03482...	mm	mm
5877 W	Hvid	61120 3	322x362x100	333x34
5877 E	Jern	61110 4	322x362x100	333x34
5877 Si	Sølv	61130 2	322x362x100	333x34



Hvid (ligner RAL 9016)



Forzinket stål

Postkasser

Forzinket stål

Postkasser



Hvid (ligner RAL 9016)

Texel

Fuldgalvaniseret forzinket, strukturlakeret

- Fås i tre farver: Hvid, jern og sølv
- Brevsprække DIN C4



Sølv



Jern

Vare	Farver	EAN	H x B x D	Brevsprække
		40 03482...	mm	mm
Texel 5767 W	Hvid	35560 2	396 x 301 x 115	250 x 33
Texel 5767 Si	Sølv	35550 3	396 x 301 x 115	250 x 33
Texel 5767 E	Jern	35540 4	396 x 301 x 115	250 x 33

Letter

Fuldgalvaniseret forzinket og strukturlakeret

- Fås i fire forskellige farver: Hvid, jern, sølv og grøn
- Brevsprække DIN C4



Sølv



Jern



Grøn (ligner RAL 6009)

Vare	Farver	EAN	H x B x D	Brevsprække
		40 03482...	mm	mm
5832 W	Hvid	61090 9	370 x 270 x 92	230 x 32
5832 E	Jern	61080 0	370 x 270 x 92	230 x 32
5832 Si	Sølv	61100 5	370 x 270 x 92	230 x 32
5832 GR	Grøn	61070 1	370 x 270 x 92	230 x 32



Hvid (ligner RAL 9016)



Hvid (ligner RAL 9016)

Köln

Ekklusiv fuldgalvaniseret coating

- Fås i to størrelser
- Fås i to farver: Hvid og brun
- Med observationsrude
- Brevsprække DIN A4



Brun

Vare	Farver	EAN	H x B x D	Brevsprække
		40 03482...	mm	mm
872 W	Hvid	13770 3	340 x 255 x 85	225 x 35
872 BR	Brun	12530 4	340 x 255 x 85	225 x 35

Daily

Fuldgalvaniseret forzinket og strukturlakeret

- Fås i fire forskellige farver: Hvid, jern, sølv og grøn
- Brevsprække DIN B5



Sølv



Jern



Grøn (ligner RAL 6009)

Vare	Farver	EAN	H x B x D	Brevsprække
		40 03482...	mm	mm
5861 GR	Grøn	61030 5	305 x 225 x 75	190 x 30
5861 E	Jern	61040 4	305 x 225 x 75	190 x 30
5861 W	Hvid	61050 3	305 x 225 x 75	190 x 30
5861 Si	Sølv	61060 2	305 x 225 x 75	190 x 30



Hvid (ligner RAL 9016)



Forzinket stål

Postkasser



Hvid (ligner RAL 9016)

Pocket

Eksklusiv coating

- Forzinket stålplade
- Fås i tre farver: Hvid, jern og sølv
- Med observationsrude
- Brevsprække DIN B5



Jern



Sølv

Vare	Farver	EAN	HxBxD	Brevsprække
		40 03482...	mm	mm
5871 W	Hvid	61010 7	315x215x75	185x35
5871 E	Jern	61000 8	315x215x75	185x35
5871 Si	Sølv	61020 6	315x215x75	185x35



Forzinket stål

Postkasser

Leipzig

Eksklusiv fuldgalvaniseret coating

- Fås i tre farver: Hvid, brun og antracit
- Med åbningsstop
- Brevsprække DIN C4

Brun
(ligner RAL 8014)Antracit
(ligner RAL 7016)

Vare	Farver	EAN	HxBxD	Brevsprække
		40 03482...	mm	mm
777 W	Hvid	28930 3	397x284x104	252x30
777 BR	Brun	28910 5	397x284x104	252x30
777 ANT	Antracit	28000 3	397x284x104	252x30



Hvid (ligner RAL 9016)



Potsdam

Eksklusiv fuldgalvaniseret coating

- Fås i fire forskellige farver: Hvid, sølv, brun og antracit
- Med åbningsstop
- Brevsprække DIN C4



Sølv

Brun
(ligner RAL 8014)Antracit
(ligner RAL 7016)

Hvid (ligner RAL 9016)

Vare	Farver	EAN	HxBxD	Brevsprække
		40 03482...	mm	mm
877 W	Hvid	20260 9	322x362x100	333x34
877 Si	Sølv	07750 4	322x362x100	333x34
877 BR	Brun	20270 8	322x362x100	333x34
877 ANT	Antracit	29360 7	322x362x100	333x34



Forzinket stål

Avisbokse



Hvid (ligner RAL 9016)

5800**Forzinket stål**

- Fås i 5 farver: Hvid, sølv, grøn og jern
- Rund form
- Kan bruges fra begge sider
- Uden sidedæksel

Antracit
(ligner RAL 7016)

Sølv



Jern

Grøn
(ligner RAL 6009)

Vare	Farver	EAN	B x Ø
		40 03482...	mm
5800 W	Hvid	61230 9	400x 120
5800 Si	Sølv	61240 8	400x 120
5800 E	Jern	61220 0	400x 120
5800 GR	Grøn	61210 1	400x 120
5800 ANT	Antracit	61810 3	400x 120



Hvid (ligner RAL 9016)

800**Forzinket stål**

- Fås i fire forskellige farver: Hvid, sølv, sort og brun
- Med plastafdækning i siden
- Rund form
- Kan bruges fra begge sider



Sølv

Brun
(ligner RAL 8014)Sort
(ligner RAL 9005)

Vare	Farver	EAN	B x Ø
		40 03482...	mm
800 W	Hvid	13750 5	400x 120
800 Si	Sølv	31100 4	400x 120
800 BR	Brun	13710 9	400x 120
800 S	Sort	13700 0	400x 120



Forzinket stål

Avisbokse

808**Forzinket stål**

- Fås i tre farver: Hvid, kobber og støbejern
- Kantet form med præget skrift
- Kan bruges fra begge sider
- Brugbar bredde: 380 mm

- Med passende lakeret metal sidedæksel



Hvid (ligner RAL 9016)



Kobber



Støbejern

Vare	Farver	EAN	H x B x D
		40 03482...	mm
808 W	Hvid	20070 4	120x425x 110
808 K	Kobber	12150 4	120x425x 110
808 E	Støbejern	12140 5	120x425x 110

**820****Forzinket stål – passer til modellerne Amrum og Potsdam**

- Med sidedæksel
- Inkl. fastgørelsesmateriale til postkasseforbindelsen

- Montering:
 - Under postkassen (fastgørelse med tape, herefter fastskruing)
 - På postkassen (med tape)
 - Ikke egnet til direkte vægmontering



Sølv

Vare	Farver	EAN	H x B x D
		40 03482...	mm
820 Si	Sølv	31370 1	102x362x 102



Forzinket stål

Stakitpostkasser



Hvid (ligner RAL 9016)

Potsdam

Eksklusiv fuldgalvaniseret coating

- Stakitpostkasse
- Med åbningsstop
- Med brevsprækkeklap på bagsiden
- Brevsprække DIN C4
- Fås i to farver: Hvid og brun



Brun (ligner RAL 8014)



Vare	Farver	EAN	HxBxD	Brevsprække
878 W	Hvid	40 03482...	mm	mm
878 BR	Brun	20490 0	322 x 362 x 100	333 x 34
		20480 1	322 x 362 x 100	333 x 34

Rustfrit stål

Stakitpostkasser

Borkum

Forseglet med transparent beskyttelseslak

- Stakitpostkasse af rustfrit stål
- Med åbningsstop
- Med brevsprækkeklap på bagsiden
- Brevsprække DIN C4



Vare	EAN	HxBxD	Brevsprække
3878 Ni	40 03482...	mm	mm
	18730 2	322 x 362 x 100	333 x 34



Hvid (ligner RAL 9016)

Leipzig

Eksklusiv fuldgalvaniseret coating

- Stakitpostkasse
- Med åbningsstop
- Med brevsprækkeklap på bagsiden
- Brevsprække DIN C4
- Fås i to farver: Hvid og brun



Brun (ligner RAL 8014)



Vare	Farver	EAN	HxBxD	Brevsprække
778 W	Hvid	40 03482...	mm	mm
778 BR	Brun	28970 9	397 x 284 x 104	252 x 30
		28920 4	397 x 284 x 104	252 x 30

Postkassesæt til stakit 3825 Ni

Nem og hurtig montage af din postkasse på stakit

- Stabil rustfri holder i rustfrit stål
- Monteringsmateriale til stakittykkelse på op til 35 mm medfølger i leveringen. (Kan monteres på kraftigere stakit med længere skruer.)
- Produceret i Tyskland
- Passer til alle BURG-WÄCHTER-postkasser, undtagen modellerne Hamburg, Bremen, Fehmarn, Kiel, Piano, Pearl



Vare	EAN
3825 Ni	40 03482...
SB	38251 6



Mailbokse

U.S. Mailbox



Hvid

U.S. Mailbox

Postkasser med rødt, svingbart flag

- Stor kapacitet
- 891: fås i to farver: Hvid og sort
- 892: fås i massivt aluminium

Sort
(ligner RAL 9004)

Aluminium

Vare	Farver	EAN	HxBxD
		40 03482...	mm
891 W	Hvid	18620 6	220x170x480
891 S	Sort	18610 7	220x170x480
892 ALU	Massivt aluminium	18630 5	220x170x480



Støttepæl

Til U.S. Mailbox

- Til indmuring
- Inklusive monteringsmateriale til fastgørelse af postkassen på stolpen

Vare	Farve	EAN	Højde	Ø
		40 03482...	mm	mm
893 S	Sort	18650 3	1500	30

Postkassestander

Universal

Rundbuestander NORDIC 3685 Ni/3785 Ni

Rustfrit stål, rustfri

- Nordic-stander 3685 Ni: passer til postkassen Nordic 3680 Ni (S. 151)
- Nordic-stander 3785 Ni: passer til postkassen Nordic 3780 Ni (S. 151)

Vare	EAN	HxB	Ø
	40 03482...	mm	mm
Nordic 3685 Ni	36870 1	1500 (1200)x363	32
Nordic 3785 Ni	36860 2	1500 (1200)x443	32

Universal 150 Ni

Rustfrit stål, rustfri

- Kan bruges universelt til alle postkasser af rustfrit stål, stål og kunststof
- Består af to rør, med speciel hulning
- Postkasser fastgøres indefra på standeren, dermed øget tyverisikring

- Standerrørene kan afkortes efter behov
- Ikke egnet til Opera/Quadus (s. 148), Hamburg (s. 159), Capri (s. 166), Cosmo (s. 149), Turn (s. 147) og avisbokse

Vare	EAN	Længde	Ø
	40 03482...	mm	mm
Universal 150 Ni	00300 8	1500	32

Universal 150

Forzinket og lakeret

- Fås i to forskellige farver: Sort og sølv
- Består af to rør, med speciel hulning
- Postkasser fastgøres indefra på standeren, dermed øget tyverisikring

- Standerrørene kan afkortes efter behov
- Ikke egnet til Opera/Quadus (s. 148), Hamburg (s. 159), Capri (s. 166), Turn (s. 147) og avisbokse

Sort
(ligner RAL 9005)

Sølv

Vare	Farver	EAN	Længde	Ø
		40 03482...	mm	mm
Universal 150 S	Sort	23920 9	1500	32
Universal 150 Si	Sølv	23910 0	1500	32

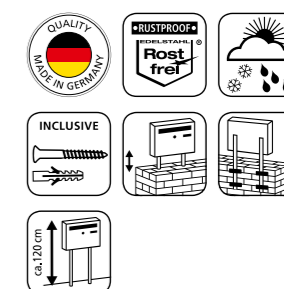

Fritstående postkasser Dual



Hvid (ligner RAL 9016)

Dual Front

Eksklusiv fuldgalvaniseret coating

- Forzinket stålplade eller rustfrit stål
- Stålværbeskyttelse fås i to farver: Hvid og antracit
- Brevsprække: DIN C4
- Udlevering hullet til enkel montering
- Klapp og dør på forside
- Også egnet til vægmontering



Antracit (ligner RAL 7016)



Rustfrit stål



Vare	Farver	EAN	HxBxD	Brevsprække
821 W	Hvid	40 03482...	360x407x292	356x32
821 Ant	Antracit	34180 3	360x407x292	356x32
3821 Ni	Rustfrit stål	34470 5	360x407x292	356x32

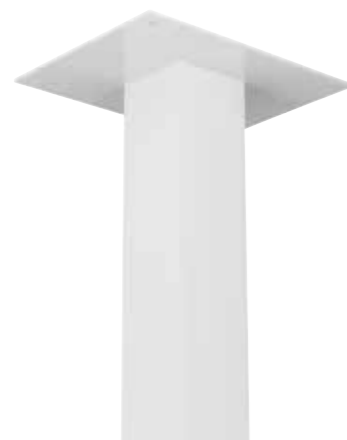

Hvid (ligner RAL 9016)

Stander til Dual og Europa

Til indmuring

- Af aluminium
- Fås i tre farver: Hvid, sort og sølv
- Kan afkortes til den ønskede længde



Sort

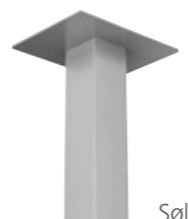

Sølv



Vare	Farver	EAN	HxBxD
EST 1 W	Hvid	08270 6	1200x80x80
EST 1 S	Sort	08260 7	1200x80x80
EST 1 Si	Sølv	10910 6	1200x80x80
ABE 1		08290 4	



Fritstående postkasser Europa

Europa 732

Eksklusiv fuldgalvaniseret coating

- Med kunststof-tag, som rager ud hele vejen rundt
- Praktisk stor postkasse
- Fritstående eller vægmontering muligt
- Svarer også til poststandarden i Schweiz
- Fås i tre farver: Hvid, støbejern og sølv
- Med komfort dybde
- Brevsprække format: DIN B4
- Oppe: Brevdel med integreret brevsprækkeklap
- Forneden: rummeligt pakkeopbevaringsrum med postudtagingsdør (magnetlås)
- **Dør-gennemgangsmål (HxB):** 150x357 mm, brugbar dybde: 261 mm
- **Tip:** Den passende postkassestander til postkassen Europa 732 finder du på side 184.
- **ABE:** Monteringsæt til vægmontering ved model Europa 732 med tag



Hvid (ligner RAL 9016)



Støbejern



Sølv

Vare	Farver	EAN	HxBxD	Brevsprække
732 W	Hvid	40 03482...	411x455x324	371x32
732 E	Støbejern	19840 7	411x455x324	371x32
732 Si	Sølv	19730 1	411x455x324	371x32
ABE 1		08290 4		



Passer til denne: Stander EST til fritstående montering (se s. 184)

Indbygningspostkasser

Udvendige brevsprækkeblænder



Udvendig brevsprækkeblænde Porta 791 Ni

Af rustfrit stål

- Med navneskilt
- Inkl. fastgørelsesmateriale. Medfølgende låseskruer egnet til dørtykkelse op til 35 mm

- Nødvendig dør/vægåbning til montering: Højde: 45-55 mm; bredde 235-240 mm



Vare	EAN	HxBxD	Brevsprække
PORTA 791 Ni SB	40 03482...	mm	mm
	38110 6	68x266x9	226x22



Hvid

Udvendig brevsprækkeblænde Porta, en del

Ramme af aluminium, klap af forzinket stål

- Eksklusivt pulvercoated
- Inkl. fastgørelsesmateriale
- Kan bruges universelt fra 20 mm dør-/vægtykkelse

- Fås i tre farver: Hvid, sølv og brun
- Nødvendig dør/vægåbning til montering: Højde: 50-67,5 mm; bredde 257-268,5 mm



Sølv



Brun

Vare	Farver	EAN	HxB	Brevsprække
PORTA 796 W Hvid		40 03482...	mm	mm
		32470 7	101 x 304	254 x 35
PORTA 796 Si Sølv		32480 6	101 x 304	254 x 35
PORTA 796 BR Brun		32490 5	101 x 304	254 x 35



Indbygningspostkasser

Til murværk

Indbygningspostkasser 795

Forzinket stål med hvidlakeret udtagningsdør

- Justerbar dybde op til 490 mm vægtykkelse



Set bagfra

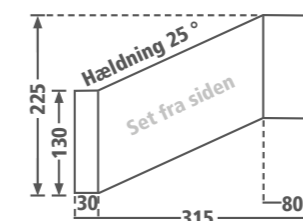

Vare	Farve	EAN	HxBxD
KASSE 795 W	Forzinket, dør hvid	40 03482...	mm
		32430 1	130 X 260 x 315 - 490



Brevsprække-blænde 794

Massiv aluminium-blænde og klap

- Der kan monteres det ønskede antal postkasser over hinanden, idet blænden er profileret
- Fås i to farver: Hvid og sølv



Vare	Farver	EAN	HxBxD	Brevsprække
BLÆNDE 794 W Hvid		40 03482...	mm	mm
		32440 0	135 x 305 x 8	230 x 35
BLÆNDE 794 Si Sølv		32450 9	135 x 305 x 8	230 x 35



795 Indbygningspostkasser med 794 blænde



2x 795 Indbygningspostkasser med 2x 794 blænde



BURG-WÄCHTER brevlådesystem

Din personlige løsning.

UANSET OM DET GÆLDER ET DOBBELTHUS ELLER ET STØRRE FLERFAMILIEHUS. BURG-WÄCHTER TILBYDER POSTKASSEANLÆG TIL ALLE BEHOV. VÆLG MELLEM FORSKELLIGE MODELLER.

Inde på gangen eller fritstående foran huset: Du har valget med vores postkasseanlæg. Det spiller ingen rolle om du vil installere postkasser til to eller tolv personer. Postkasseanlægget indbetoneres på moderne standere eller skrues eventuelt sammen. Alle modeller og versioner er af høj kvalitet og modstandsdygtige over for ydre påvirkninger. Du kan selvfølgelig vælge mellem forskellige modeller og farver, og du kan altid udvide anlægget efter behov.

Forzinket stål

Postkasseanlæg, vægmontering

Postkasseanlæg

Gælder for modellerne Borkum, Leipzig, Potsdam og Köln (hullet)

- Nemme at forbinde, takket være flerdobbelte monteringshuller
- Kunststofpropper til montagehuller, som ikke bruges, medfølger
- Indmurationsramme kun til indmurationsmontage, pris pr. lfm.
- Specialemballage til postkasseanlæg fås fra 4 stk.

Vare	Farver	EAN	H x B x D
		40 03482...	mm
Hullet 777 W	Hvid	27380 7	397 x 284 x 104
Hullet 777 ANT	Antracit	27320 3	397 x 284 x 104
Hullet 871 W	Hvid	13780 2	315 x 215 x 75
Hullet 872 W	Hvid	13790 1	340 x 255 x 85
Hullet 877 W	Hvid	20280 7	322 x 362 x 100
Hullet 877 ANT	Antracit	27790 4	322 x 362 x 100
Hullet 3877 Ni	Rustfrit stål	20390 3	322 x 362 x 100
Indmurationsramme	Hvid	09380 1	30 x 20 x 2
Forbindelse		08370 3	Pr. postkasse
Special emballage		00100 4	Pr. postkasse



Potsdam 877 W

Borkum 3877 Ni



Eksempel

Stk, vare

4x postkasser Köln 872 W hullet

4x forbindelse

1x gipsramme 2,62 lfm.
(Højde 340 mm x 4 + bredde 255 mm x 4 + afskæring pr. hjørne 60 mm)

4x specialemballage



Fritstående postkasser / postkasseanlæg

Fritstående, Dual



Dual postkasseanlæg

Terzo-pæl

Fritstående anlæg op til seks postkasser

- Kan kombineres individuelt af postkasse Dual, pæl Terzo og monteringsæt
- Enkel montering
- Terzo pæl af eksklusiv pulvermalet aluminium-profil
- Pælene er forborede
- Til afsætning i beton (med Terzo-fod, se side 196), også til påskrining
- Placering i vejrbestandigt udendørs areal anbefales

Fig. viser monteringsksempe-
pel på Terzo-stolpe V11-P W
med postkasse Dual 821 W

Vare	Farver	EAN
		40 03482...
Terzo pæl V11-P W	Hvid	38530 2
Terzo pæl V11-P ANT	Antracit	38510 4

Tilbehør

Stander EST

- Ideel til opstilling af en enkelt postkasse Dual/Europa

Monteringsæt

- Afstandsstykker, skruer og spændskiver

Terzo-fod til bundmontering

- Solid postkasséfod af eksklusiv zink-støbegods
- Inkl. fastgørelsesmateriale og dækkapper

Vare	Farver	EAN	HxBxD
		40 03482...	mm
Stander EST 1 W	<small>inkl. monteringsmateriale</small> Hvid	08270 6	1200x80x80
Stander EST 1 Si	<small>inkl. monteringsmateriale</small> Sølv	10910 6	1200x80x80
Stander EST 1 S	<small>inkl. monteringsmateriale</small> Sort	08260 7	1200x80x80
Montagesæt BK	1 sæt pr. forbindelse	06871 7	
Terzo fod V11-F W	Hvid	31000 7	
Terzo fod V11-F ANT	Antracit	34420 0	

Tip: Nem fastskrining på stabil bundplade, ingen betonerung.

Fritstående postkasser / postkasseanlæg

Fritstående, Dual

Dual Front

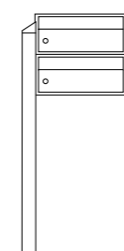

Sætnr. 82101 W
Sætnr. 82121 ANT
Sætnr. 84101 Ni/ANT

Højde indbygget: 1372 mm
Højde i alt: 1672 mm
Bredde: 550 mm

Dual Front



Sætnr. 82102 W
Sætnr. 82122 ANT
Sætnr. 84102 Ni/ANT

Højde indbygget: 1372 mm
Højde i alt: 1672 mm
Bredde: 550 mm

Dual Front

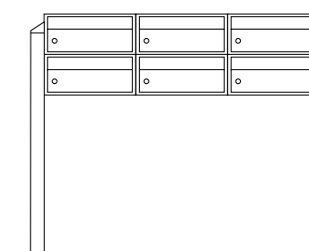

Sætnr. 82103 W
Sætnr. 82123 ANT
Sætnr. 84103 Ni/ANT

Højde indbygget: 1372 mm
Højde i alt: 1672 mm
Bredde: 1364 mm

Dual Front

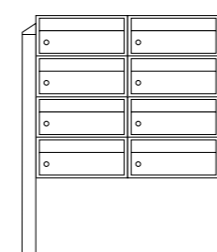

Sætnr. 82104 W
Sætnr. 82124 ANT
Sætnr. 84104 Ni/ANT

Højde indbygget: 1372 mm
Højde i alt: 1672 mm
Bredde: 957 mm

Dual Front

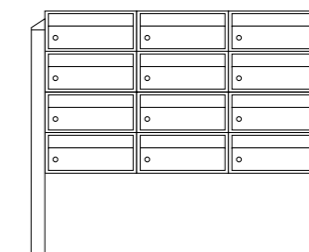

Sætnr. 82106 W
Sætnr. 82126 ANT
Sætnr. 84106 Ni/ANT

Højde indbygget: 1372 mm
Højde i alt: 1672 mm
Bredde: 1364 mm

Fritstående postkasser / postkasseanlæg

Fritstående, eBoxx A-postkasser



Antracit
(ligner RAL 7016)

Postkasse eBoxx A

Postkasse i galvaniseret stål

- Eksklusiv fuldgalvaniseret coating
- Fås i to farver
- Med åbningsstop
- Brevsprække DIN C4



Hvid (ligner RAL 9016)



Vare	Farver	EAN	HxBxD	Brevsprække
		40 03482...	mm	mm
A 625 ANT	Antracit	41970 0	115x380x450	325x33
A 625 W	Hvid	41960 1	115x380x450	325x33

Terzo-pæle

- Pæl fremstillet af eksklusiv pulvermalet aluminium-profil
- Til indmuring
- Montering af en eBoxx kræver 2 pæle



Terzo-fødder

- Valgfrit til Terzo-pæl
- Mulighed for montering helt uden indmuring
- Til fastskruning på fast underlag
- Inkl. fastgørelsesmateriale og dækkapper
- Montering af en eBoxx kræver 2 Terzo-fødder



Vare	Farver	EAN
		40 03482...
Terzo pæl V11-P W	Hvid	38530 2
Terzo V11 - 170 ANT	Antracit	38510 4
Terzo fod V11-F W	Hvid	31000 7
Terzo fod V11-F ANT	Antracit	34420 0



Fritstående postkasser / postkasseanlæg

Fritstående postkasseanlæg eBoxx A

Monteringseksempel 6er-anlæg (Terzo-fod & indbetoneret)

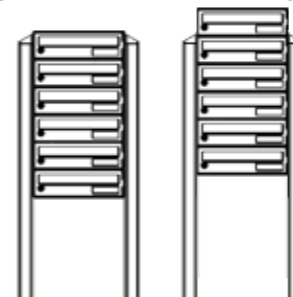

Består af:
6x postkasse A 625
2x Terzo-pæle 170
2x Terzo-fod
2x monteringssæt eBoxx-anlæg (38420 6)

Højde med fod	1700 mm
Højde med fod +1	1850 mm
Højde indbetoneret	1151 mm
Højde indbetoneret +1	1266 mm
Bredde / dybde	570 / 450 mm

Monteringseksempel 8er-anlæg (Terzo-fod & indbetoneret)

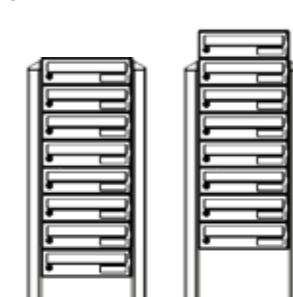

Består af:
8x postkasse A 625
2x Terzo-pæle 170
2x Terzo-fod
2x monteringssæt eBoxx-anlæg (38420 6)

Højde med fod	1700 mm
Højde med fod +1	1850 mm
Højde indbetoneret	1151 mm
Højde indbetoneret +1	1266 mm
Bredde / dybde	570 / 450 mm

Monteringseksempel 12er-anlæg (Terzo-fod & indbetoneret)

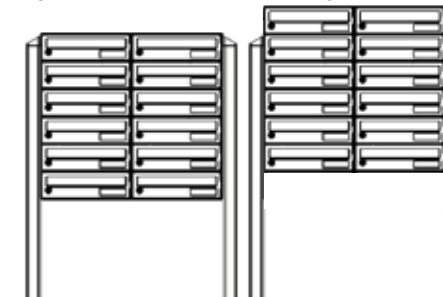

Består af:
12x postkasse A 625
2x Terzo-pæle 170
2x Terzo-fod
2x monteringssæt eBoxx-anlæg (38420 6)

Højde med fod	1700 mm
Højde med fod +1	1850 mm
Højde indbetoneret	1151 mm
Højde indbetoneret +1	1266 mm
Bredde / dybde	950 / 450 mm

Monteringseksempel 14er-anlæg (Terzo-fod & indbetoneret)

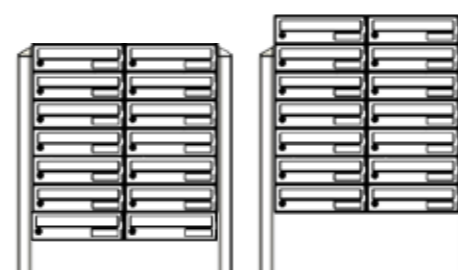

Består af:
14x postkasse A 625
2x Terzo-pæle 170
2x Terzo-fod
2x monteringssæt eBoxx-anlæg (38420 6)

Højde med fod	1700 mm
Højde med fod +1	1850 mm
Højde indbetoneret	1151 mm
Højde indbetoneret +1	1266 mm
Bredde / dybde	950 / 450 mm

Monteringseksempel 16er-anlæg (Terzo-fod & indbetoneret)

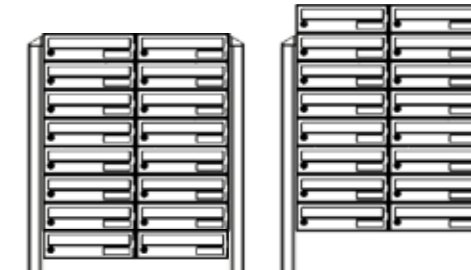

Består af:
16x postkasse A 625
2x Terzo-pæle 170
2x Terzo-fod
2x monteringssæt eBoxx-anlæg (38420 6)

Højde med fod	1700 mm
Højde med fod +1	1850 mm
Højde indbetoneret	1151 mm
Højde indbetoneret +1	1266 mm
Bredde / dybde	950 / 450 mm

Fritstående postkasser / postkasseanlæg

Fritstående postkasseanlæg eBoxx A

Monteringseksempel 18er-anlæg (Terzo-fod & indbetoneret)

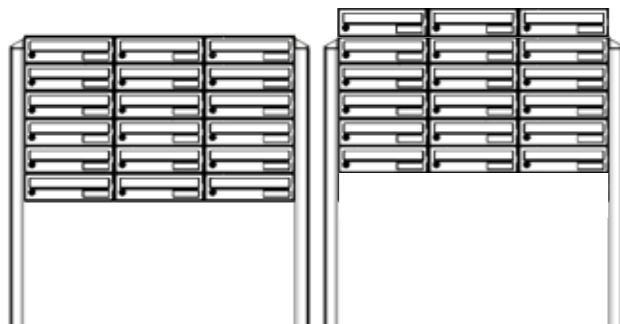

Består af:
18x postkasse A 625
2x Terzo-pæle 170
2x Terzo-fod
2x monteringsæt eBoxx-anlæg (38420 6)

Højde med fod	1700 mm
Højde med fod +1	1850 mm
Højde indbetoneret	1151 mm
Højde indbetoneret +1	1266 mm
Bredde / dybde	1330 / 450 mm

Monteringseksempel 21er-anlæg (Terzo-fod & indbetoneret)

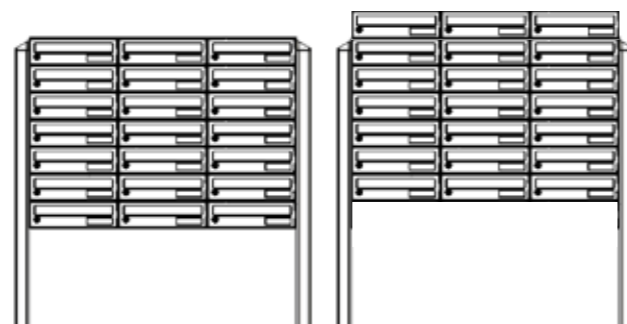

Består af:
21x postkasse A 625
2x Terzo-pæle 170
2x Terzo-fod
2x monteringsæt eBoxx-anlæg (38420 6)

Højde med fod	1700 mm
Højde med fod +1	1850 mm
Højde indbetoneret	1151 mm
Højde indbetoneret +1	1266 mm
Bredde / dybde	1330 / 450 mm

Monteringseksempel 24er-anlæg (Terzo-fod & indbetoneret)

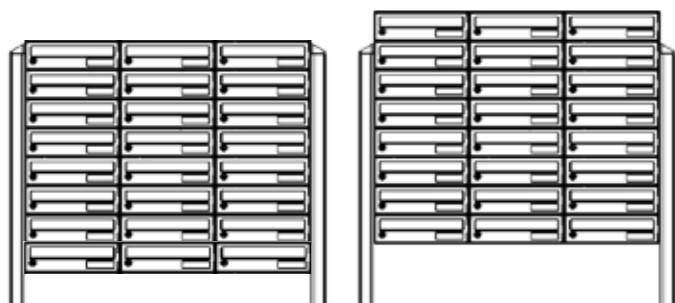

Består af:
2x postkasse A 625
2x Terzo-pæle 170
2x Terzo-fod
2x monteringsæt eBoxx-anlæg (38420 6)

Højde med fod	1700 mm
Højde med fod +1	1850 mm
Højde indbetoneret	1151 mm
Højde indbetoneret +1	1266 mm
Bredde / dybde	1330 / 450 mm

Tilbehørspæle og traverser til anlægsmontering

Terzo-pæle

- Pæl fremstillet af eksklusiv pulvermalet aluminium-profil
- Til indmuring
- Montering af en eBoxx kræver 2 pæle



Terzo-fødder

- Valgfrit til Terzo-pæl
- Mulighed for montering helt uden indmuring
- Til fastskruning på fast underlag
- Inkl. fastgørelsesmateriale og dækkapper
- Montering af en eBoxx kræver 2 Terzo-fødder



Vare	Farver	EAN
		40 03482...
Terzo pæl V11-P W	Hvid	38530 2
Terzo V11 - 170 ANT	Antracit	38510 4
Terzo fod V11-F W	Hvid	31000 7
Terzo fod V11-F ANT	Antracit	34420 0



eBoxx-travers TERZO T 760 og T 1140

Forstærkningstravers

- T 760: til alle anlægskonstruktioner med to eBoxxen, E og E + A side om side
- T 1140: til alle anlægskonstruktioner med tre eBoxxen, E og E + A side om side
- Fremstillet i eksklusivt pulverlakeret rustfrit stål
- Kun i kombination med to Terzo-pæle
- Inklusive monteringsmateriale

Hvid
(ligner RAL 9016)



Antracit
(ligner RAL 7016)



Vare	Farver	EAN	H x B x D	Vægt
		40 03482...	mm	kg
T 760 W (eBoxx)	Hvid	38380 3	170x760x100	3,2
T 760 ANT (eBoxx)	Antracit	38390 2	170x760x100	3,2
T 1140 W (eBoxx)	Hvid	38400 8	170x1140x100	4,7
T 1140 ANT (eBoxx)	Antracit	38410 7	170x1140x100	4,7



Fritstående postkasser / postkasseanlæg

Fritstående, Terzo



Postkasser til gør-det-selv montering

Til modellerne Leipzig 777 og Potsdam 877

- Hullet på forhånd
- Inkl. lukkeprop

Vare	Farver	EAN	H x B x D
		40 03482...	mm
Hullet 777 W	Hvid	27380 7	397 x 284 x 104
Hullet 777 ANT	Antracit	27320 3	397 x 284 x 104
Hullet 877 W	Hvid	20280 7	322 x 362 x 100
Hullet 877 ANT	Antracit	27790 4	322 x 362 x 100

Pæle og tage

- Eksklusivt pulvermalet aluminium-profil
- Kan kombineres individuelt
- Placering kun i vejrbestandigt udendørs areal
- Nem montering, inkl. monteringsmateriale
- Terzo V11: Pæl, 110 mm profil, boret på forhånd
- Terzo H14: Tage, 140 mm profil, boret på forhånd

Vare	Farver	EAN	Længde
		40 03482...	mm
Terzo pæl V11-P W	Hvid	38530 2	
Terzo V11 - 170 ANT	Antracit	38510 4	
Terzo H14 - 63 W	Hvid	27360 9	630
Terzo H14 - 79 W	Hvid	27700 3	790
Terzo H14 - 79 ANT	Antracit	37240 1	790
Terzo H14 - 92 W	Hvid	27370 8	920
Terzo H14 - 92 ANT	Antracit	34400 2	920
Terzo H14 - 115 W	Hvid	27680 8	1150
Terzo H14 - 115 ANT	Antracit	37250 0	1150

Tilbehør

- Monteringsæt: Afstandsstykker, selvskærende skruer og spændskiver (4 stykker hver)
- Terzo-fod: solid postkassefod af eksklusiv zink-støbegods, indmuring bortfalder, inkl. fastgørelsesmateriale og dækkapper

Vare	Farver	EAN
		40 03482...
Montagesæt Terzo W	Hvid	05951 7
Montagesæt Terzo ANT	Antracit	05950 0
Montagesæt BK		06871 7
Fod V 11-F W	Hvid	31000 7
Fod V 11-F ANT	Antracit	34420 0

Tip: Nem fastskruring på stabil bundplade, ingen betoning.



Fritstående postkasser / postkasseanlæg

Fritstående, Terzo

Sætnr. 86420 W / 84420 ANT

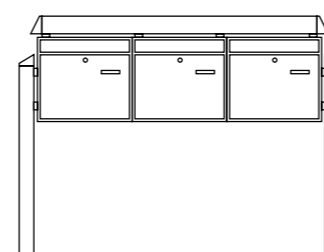

Terzo-anlæg bestående af:
2x pæle Terzo V11
1x tag Terzo H14-115
3x Potsdam 877 hullet
4x montagesæt Terzo + 2x montagesæt BK

Højde indbygget: 1501 mm
Højde i alt: 1801 mm
Bredde: 1228 mm

Sætnr. 86430 W / 84430 ANT

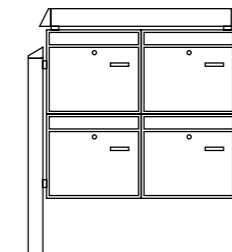

Terzo-anlæg bestående af:
2x pæle Terzo V11
1x tag Terzo H14-79
4x Potsdam 877 hullet
3x montagesæt Terzo +
4x Montagesæt BK

Højde indbygget: 1501 mm
Højde i alt: 1801 mm
Bredde: 866 mm

Sætnr. 86440 W / 84440 ANT

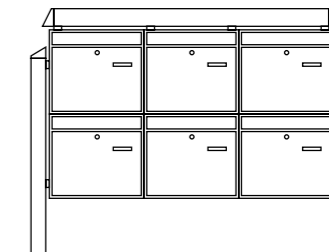

Terzo-anlæg bestående af:
2x pæle Terzo V11
1x tag Terzo H14-115
6x Potsdam 877 hullet
4x montagesæt Terzo + 7x montagesæt BK

Højde indbygget: 1501 mm
Højde i alt: 1801 mm
Bredde: 1228 mm

Sætnr. 86470 W / 84470 ANT

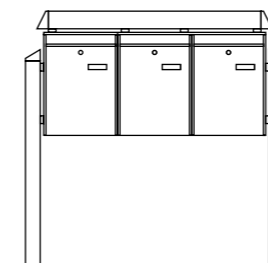

Terzo-anlæg bestående af:
2x pæle Terzo V11
1x tag Terzo H14-92 W
3x Leipzig 777 hullet
4x montagesæt Terzo + 2x montagesæt BK

Højde indbygget: 1501 mm
Højde i alt: 1801 mm
Bredde: 994 mm

Sætnr. 86480 W

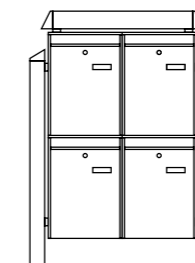

Terzo-anlæg bestående af:
2x pæle Terzo V11 W
1x tag Terzo H14-63 W
4x Leipzig 777 W hullet
3x montagesæt Terzo +
4x Montagesæt BK

Højde indbygget: 1501 mm
Højde i alt: 1801 mm
Bredde: 710 mm

Sætnr. 86490 W / 84490 ANT

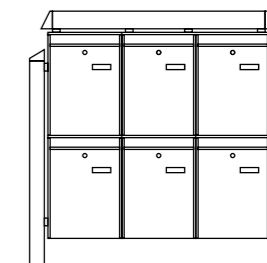

Terzo-anlæg bestående af:
2x pæle Terzo V11
1x tag Terzo H14-92
6x Leipzig 777 hullet
4x montagesæt Terzo + 7x montagesæt BK

Højde indbygget: 1501 mm
Højde i alt: 1801 mm
Bredde: 994 mm

Postkasserereservedele og -tilbehør

Reservedele

- BK 92 M/K: Reservecylinder til postkasser fra BURG-WÄCHTER
- Løse cylindere: Cylindere til postkasser
- BK 92 F: 1 par standard navnevindue
- N1: Standard navnevindue
- N2: Navnevindue til Model Dual og Europa
- S1: Vindue til model Köln
- SD 1: Sidedæksel til avisboks, rundt
- SD 2 U: Sidelåg til U-formede avisrum, f.eks. til model London (s. 163) eller Malaga (s. 154)
- SD 3 V: Sidelåg i V-form, f.eks. til Vario-sæt (s. 172) eller Amrum-sæt (s. 153)

Vare	EAN	Kolli	Til fabrikat	
	40 03482...			
↓ Til postkasser fra BURG-WÄCHTER ↓				
BK 92 M	SB	14111 3	5 Metal-brevkasser	65 R
BK 92 K	SB	14121 2	5 Til næsten alle kunststof og støbemodeller	65 R
BK 92 Point	SB	30981 0	5	40 W L/R
Løse cylindere		13880 9	1 Angiv venligst type	

↓ Nøgle til postkasser ↓				
Nøgle		04040 9	1 Efter 7-cifret lukningsnr.	

Vare	EAN	Kolli	Størrelse
	40 03482...		mm
BK 92 F SB	18661 9	5	74x22
N-vindue N1	08110 5	1	74x22
N-vindue N2	28900 6	1	111x31
S-vindue S1	08120 4	1	44x14
S-dæksel SD1 SB (Pris pr. par)	28871 9	10	Ø120 mm, pakket som par: 1 salgsenhed = 10 par
S-dæksel SD2 U SB	39861 6	5	100x100 mm, U-form
S-dæksel SD3 V SB	39871 5	5	100x100 mm, V-form

Postkassesæt til stakit 3825 Ni

Nem og hurtig montage af din postkasse på stakit Se side 181.

Vare	EAN
	40 03482...
3825 Ni SB	38251 6

Udtagningshjælp

- Rustfrit stål, rustfri
- Til post, der ligger fladt på bunden
- Nem og efterfølgende montering ved iklæbning
- Fås i to versioner

Vare	EAN	Passer til
	40 03482...	Model
Udtagningshjælp 1 Ni	37970 7	Amrum/-sæt, Amsterdam, Borkum, Comfort/-sæt, Olymp/-sæt, Leipzig, Lucca/-sæt, Magdeburg, Nordic, Potsdam, sæt Vario
Udtagningshjælp 2 Ni	37980 6	Dual, Europa, København, Sylt



BK 92 Point



Sidedæksel SD 1



Sidedæksel SD 2 U



Sidedæksel SD 3 V



BK-stakit



BEKVEM, SIKKER, UNIVERSEL

Pakkeboksene til alle sager!



Pakkeboksene eBoxx og eBoxx EASY+ modtager dine pakker, selv når du ikke er hjemme.

Venter du spændt på din levering? Men så er du ikke hjemme, når pakketjenesten ringer på. I stedet for de nye sko står du igen kun med leveringseddelen i hånden. Det behøver ikke at være sådan: Pakkeboksene fra BURG-WÄCHTER er løsningen! 24 timer i døgnet, syv dage om uge.

Lige meget om det er fra DHL, DPD, Hermes eller alle andre pakketjenester. Selv apoteket, drikkevarerforhandleren eller bageren på hjørnet vil helt sikkert levere dine ordrer eller dine søndagsboller. **Om det er et enfamiliehus, dobbelt- eller lejebolig – opfylder eBoxx / eBoxx EASY+ alle dine krav.**

Pakkemodtagelsesboks eBoxx



Pakkemodtagelsesboks eBoxx

Praktisk:

- A4-formular med kontaktoplysninger til pakkeudbyder

Døgnet rundt:

- Korrosionsbestandigt bolteværk
- Dørstop med anslagsstang
- Nødåbningsmulighed indefra (børnesikring)
- Dørstop mod utilsigtet åbning

Stabil og holdbar:

- Stærk lasersvejsning
- Avanceret ventilationssystem
- Bundforstærkning



E 634 S W

E 634 S ANT

GV 644 S W

GV 644 S ANT

Postkasse eBoxx A

Postkasse i galvaniseret stål

- Eksklusiv fuldgalvaniseret coating
- Fås i to farver
- Med åbningsstop
- Brevsprække DIN C4



Antracit
(ligner RAL 7016)



Hvid (ligner RAL 9016)

Den optimale tilføjelse til eBoxx E-pakkemodtagelsesboksen

Pakkemodtagelsesboks eBoxx

Nem betjening i 4 trin:

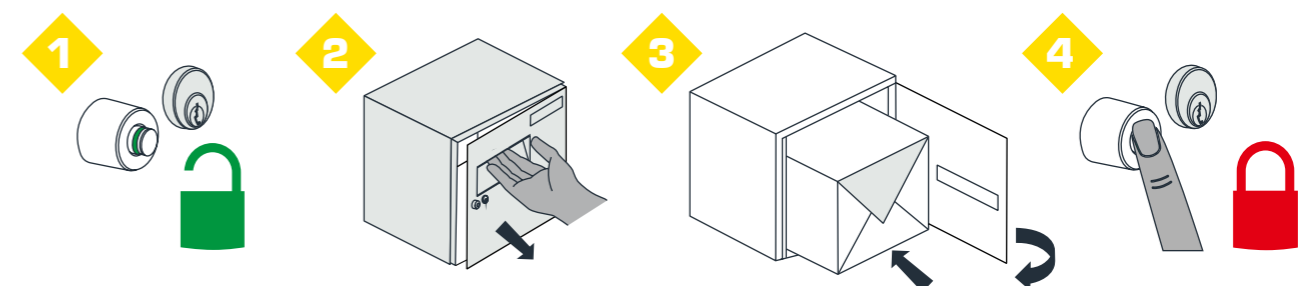

Farve	EAN	Pakkeboks mål/vægt	Pakke maks. dimensioner/lastkapacitet*
	40 03482...	i mm	i mm
E 634 S ANT / E 634 S W		98 l 12,5 kg	afhængig af monterings-type op til 40 kg
Antracit	40740 0		
Hvid	37710 9		
GV 644 S ANT / GV 644 S W		197 l 20,5 kg	afhængig af monterings-type op til 50 kg
Antracit	40780 6		
Hvid	37720 8		
A 625 ANT / A 625 W **		4,9 kg	DIN C4
Antracit	41970 0		
Hvid	41960 1		

* Lastkapaciteten kan variere afhængigt af monteringsform og vægstruktur. Oplysningerne gælder kun for professionel montering. ** Postkasser efter DIN EN 13724:2013.

Pakkeboks eBoxx E i kombination med postkasse eBoxx A: forskellige mulige versioner til væg-, stativ- eller systemmontering. Se fra side 204*

Pakkemodtagelsesboks eBoxx EASY+



Pakkemodtagelsesboks eBoxx EASY+

Praktisk:

- Modtag pakker, også når du ikke er hjemme. Døgnet rundt. Sikker. Kontaktløst.
- Til alle pakketjenester, leveringer fra supermarkedet, apoteket osv.
- Flere forsendelser fra forskellige pakketjenester modtages via individuelle åbningskoder.
- Mulighed for væg-, gulv-, stand- og anlægsmontering (Universal 150 eBoxx Ni eller Terzo-pæle og travers påkræves)

- Let at styre via Burgsmart-appen: Tildel leveringskoder, tjek batteriniveau, tjek om en pakke er deponeret (til iOS og Android)

Døgnet rundt:

- Korrosionsbestandigt bolteværk
- 3-punktslås og 3 hængsler
- Dørstop med anslagsstang
- Nødåbningsmulighed indefra (børnesikring)
- Dørsikring mod uønsket åbning

Stabil og holdbar:

- Stærk lasersvejsning
- Avanceret ventilationssystem
- Bundforstærkning
- God beskyttelse mod hærværk: Med en trækraft på sikkerhedsniveau 4 (40 kg) giver pakkekassen en yderst robust beskyttelse.

Postkasse eBoxx A

Postkasse i galvaniseret stål

- Eksklusiv fuldgalvaniseret coating
- Fås i to farver
- Med åbningsstop
- Brevsprække DIN C4



Antracit (ligner RAL 7016)



Hvid (ligner RAL 9016)

Den optimale tilføjelse til eBoxx E-pakkemodtagelsesboksen.

Pakkemodtagelsesboks eBoxx EASY+

Farve	EAN	Pakkeboks mål/vægt	Pakke maks. dimensioner/lastkapacitet*
	40 03482...	i mm	i mm
E 635 ANT / E 635 W		98 l 12,5 kg	afhængig af monterings-type op til 40 kg
Antracit	41930 4		
Hvid	41920 5		
GV 645 ANT / GV 645 W		197 l 20,5 kg	afhængig af monterings-type op til 50 kg
Antracit	41950 2		
Hvid	41940 3		
A 625 ANT / A 625 W **		4,9 kg	
Antracit	41970 0		
Hvid	41960 1		

* Lastkapaciteten kan variere afhængigt af monteringsform og vægstruktur. Oplysningerne gælder kun for professionel montering. ** Postkasser efter DIN EN 13724:2013.

Nem betjening i 4 trin:

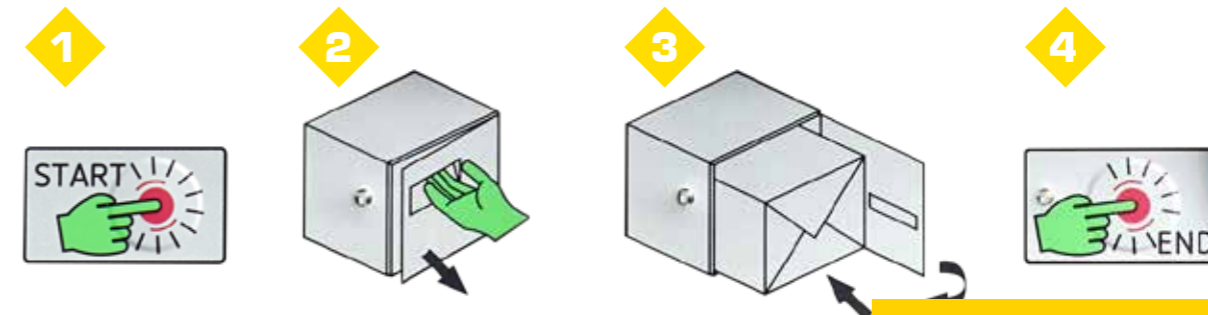

eBoxxEasy+ E i kombination med postkasse eBoxx A: forskellige mulige versioner til væg-, stand- eller anlægsmontering. Se fra side 204*.

Fritstående pakkebokse / -anlæg

Udvalg af anlægsmoduler med **to bokse**

eBoxx EASY+ E 635
sætnr. 84383 W/84353 ANT
eBoxx E 634
sætnr. 84437 W/84413 ANT

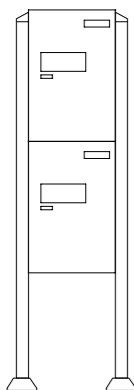

eBoxx-anlæg, består af:
2x eBoxx EASY+ E 635 eller eBoxx E 634
2x Terzo-pæle 170
2x Terzo-fod
2x monteringssæt eBoxx-anlæg (38420 6)

Samlet højde x bredde x dybde:
1700 x 570 x 450 mm

eBoxx EASY+ E 635
sætnr. 84387 W/84357 ANT
eBoxx E 634
sætnr. 84442 W/84417 ANT

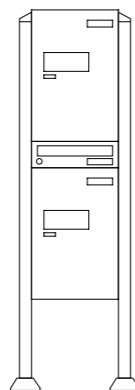

eBoxx-anlæg, består af:
2x eBoxx EASY+ E 635 eller eBoxx E 634
1x postkasse A 625
2x Terzo-pæle 170
2x Terzo-fod
2x monteringssæt eBoxx-anlæg (38420 6)

Samlet højde x bredde x dybde:
1700 x 570 x 450 mm

eBoxx EASY+ E 635
sætnr. 84390 W/84360 ANT
eBoxx E 634
sætnr. 84445 W/84421 ANT

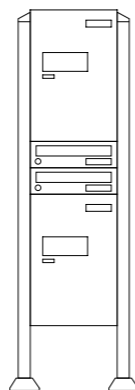

eBoxx-anlæg, består af:
2x eBoxx EASY+ E 635 eller eBoxx E 634
2x postkasse A 625
2x Terzo-pæle 170
2x Terzo-fod
2x monteringssæt eBoxx-anlæg (38420 6)

Samlet højde x bredde x dybde:
1700 x 570 x 450 mm

Udvalg af anlægsmoduler med **to bokse**

eBoxx EASY+ E 635
sætnr. 84371 W/84341 ANT
eBoxx E 634
sætnr. 84424 W/84401 ANT

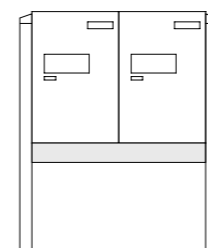

eBoxx-anlæg, består af:
2x eBoxx EASY+ E 635 eller eBoxx E 634
2x Terzo-pæle 170
1x Terzo-travers T 760
2x monteringssæt eBoxx-anlæg (38420 6)

Samlet højde x bredde x dybde:
1151 x 950 x 450 mm

eBoxx EASY+ E 635
sætnr. 84375 W/84345 ANT
eBoxx E 634
sætnr. 84428 W/84405 ANT

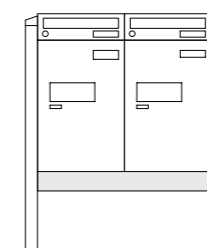

eBoxx-anlæg, består af:
2x eBoxx EASY+ E 635 eller eBoxx E 634
2x postkasse A 625
2x Terzo-pæle 170
1x Terzo-travers T 760
2x monteringssæt eBoxx-anlæg (38420 6)

Samlet højde x bredde x dybde:
1151 x 950 x 450 mm

eBoxx EASY+ E 635
sætnr. 84377 W/84347 ANT
eBoxx E 634
sætnr. 84431 W/84407 ANT

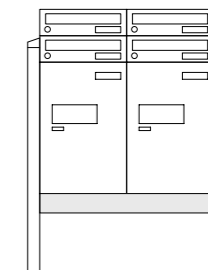

eBoxx-anlæg, består af:
2x eBoxx EASY+ E 635 eller eBoxx E 634
4x postkasse A 625
2x Terzo-pæle 170
1x Terzo-travers T 760
2x monteringssæt eBoxx-anlæg (38420 6)

Samlet højde x bredde x dybde:
1266 x 950 x 450 mm

eBoxx EASY+ E 635
sætnr. 84373 W/84343 ANT
eBoxx E 634
sætnr. 84426 W/84403 ANT

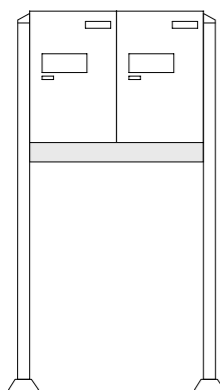

eBoxx-anlæg, består af:
2x eBoxx EASY+ E 635 eller eBoxx E 634
2x Terzo-pæle 170
2x Terzo-fod
1x Terzo-travers T 760
2x monteringssæt eBoxx-anlæg (38420 6)

Samlet højde x bredde x dybde:
1700 x 950 x 450 mm

eBoxx EASY+ E 635
sætnr. 84379 W/84349 ANT
eBoxx E 634
sætnr. 84433 W/84409 ANT

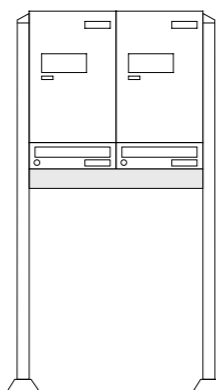

eBoxx-anlæg, består af:
2x eBoxx EASY+ E 635 eller eBoxx E 634
2x postkasse A 625
2x Terzo-pæle 170
2x Terzo-fod
1x Terzo-travers T 760
2x monteringssæt eBoxx-anlæg (38420 6)

Samlet højde x bredde x dybde:
1700 x 950 x 450 mm

eBoxx EASY+ E 635
sætnr. 84381 W/84351 ANT
eBoxx E 634
sætnr. 84435 W/84411 ANT

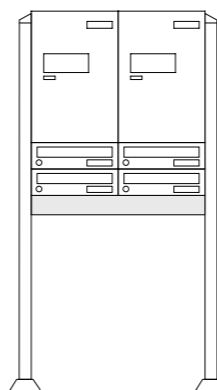

eBoxx-anlæg, består af:
2x eBoxx EASY+ E 635 eller eBoxx E 634
4x postkasse A 625
2x Terzo-pæle 170
2x Terzo-fod
1x Terzo-travers T 760
2x monteringssæt eBoxx-anlæg (38420 6)

Samlet højde x bredde x dybde:
1700 x 950 x 450 mm

Fritstående pakkebokse / -anlæg

Udvalg af anlægsmoduler med **tre bokse**

eBoxx EASY+ E 635
sætnr. 84374 W/84344 ANT
eBoxx E 634
Sætnr. 84427 W/84404 ANT

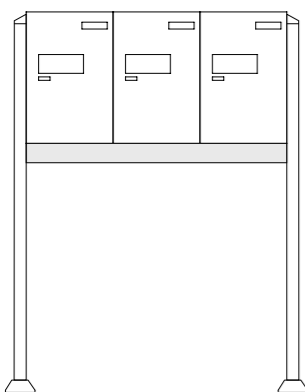

eBoxx-anlæg, består af:
3x eBoxx EASY+ E 635 eller eBoxx E 634
2x Terzo-pæle 170
2x Terzo-fod
1x Terzo-travers T 1140
2x monteringssæt eBoxx-anlæg (38420 6)

Samlet højde x bredde x dybde:
1700 x 1330 x 450 mm

eBoxx EASY+ E 635
sætnr. 84380 W/84350 ANT
eBoxx E 634
sætnr. 84434 W/84410 ANT

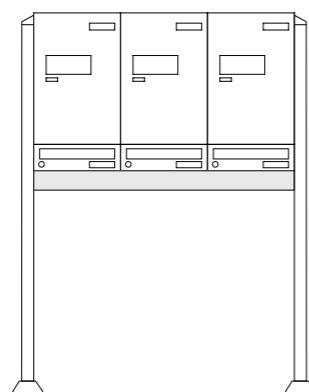

eBoxx-anlæg, består af:
3x eBoxx EASY+ E 635 eller eBoxx E 634
3x postkasse A 625
2x Terzo-pæle 170
2x Terzo-fod
1x Terzo-travers T 1140
2x monteringssæt eBoxx-anlæg (38420 6)

Samlet højde x bredde x dybde:
1700 x 1330 x 450 mm

eBoxx EASY+ E 635
sætnr. 84382 W/84352 ANT
eBoxx E 634
sætnr. 84436 W/84412 ANT

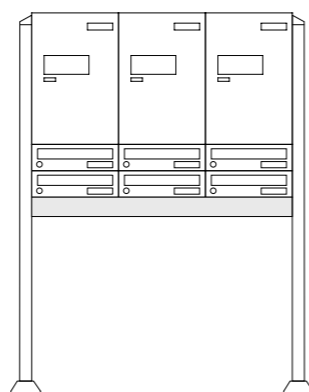

eBoxx-anlæg, består af:
3x eBoxx EASY+ E 635 eller eBoxx E 634
6x postkasse A 625
2x Terzo-pæle 170
2x Terzo-fod
1x Terzo-travers T 1140
2x monteringssæt eBoxx-anlæg (38420 6)

Samlet højde x bredde x dybde:
1700 x 1330 x 450 mm

eBoxx EASY+ E 635
sætnr. 84372 W/84342 ANT
eBoxx E 634
sætnr. 84425 W/84402 ANT

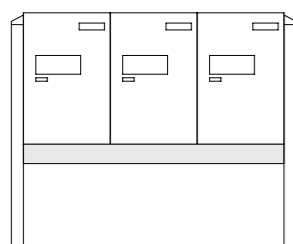

eBoxx-anlæg, består af:
3x eBoxx EASY+ E 635 eller eBoxx E 634
2x Terzo-pæle 170
1x Terzo-travers T 1140
2x monteringssæt eBoxx-anlæg (38420 6)

Samlet højde x bredde x dybde:
1151 x 1330 x 450 mm

eBoxx EASY+ E 635
sætnr. 84376 W/84346 ANT
eBoxx E 634
sætnr. 84429 W/84406 ANT

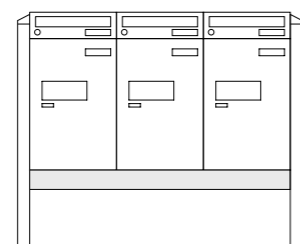

eBoxx-anlæg, består af:
3x eBoxx EASY+ E 635 eller eBoxx E 634
3x postkasse A 625
2x Terzo-pæle 170
1x Terzo-travers T 1140
2x monteringssæt eBoxx-anlæg (38420 6)

Samlet højde x bredde x dybde:
1151 x 1330 x 450 mm

eBoxx EASY+ E 635
sætnr. 84378 W/84348 ANT
eBoxx E 634
sætnr. 84432 W/84408 ANT

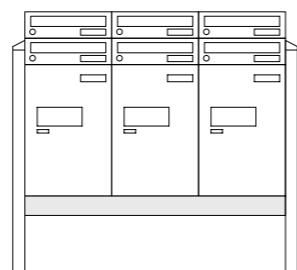

eBoxx-anlæg, består af:
3x eBoxx EASY+ E 635 eller eBoxx E 634
6x postkasse A 625
2x Terzo-pæle 170
1x Terzo-travers T 1140
2x monteringssæt eBoxx-anlæg (38420 6)

Samlet højde x bredde x dybde:
1266 x 1330 x 450 mm

Fritstående pakkebokse / -anlæg

Udvalg af anlægsmoduler med **fire eller fem bokse**

eBoxx EASY+ E 635
sætnr. 84385 W/84355 ANT
eBoxx E 634
sætnr. 84439 W/84415 ANT

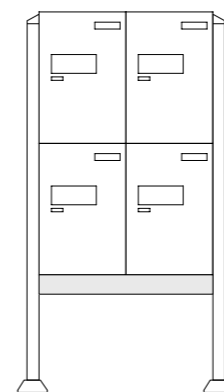

eBoxx-anlæg, består af:
4x eBoxx EASY+ E 635 eller eBoxx E 634
2x Terzo-pæle 170
2x Terzo-fod
1x Terzo-travers T 760
2x monteringssæt eBoxx-anlæg (38420 6)

Samlet højde x bredde x dybde:
1700 x 950 x 450 mm

eBoxx EASY+ E 635
sætnr. 84388 W/84358 ANT
eBoxx E 634
sætnr. 84443 W/84418 ANT

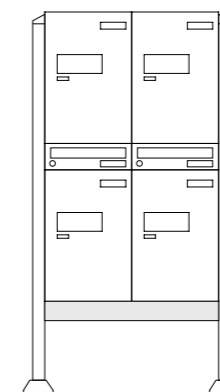

eBoxx-anlæg, består af:
4x eBoxx EASY+ E 635 eller eBoxx E 634
2x postkasse A 625
2x Terzo-pæle 170
2x Terzo-fod
1x Terzo-travers T 760
2x monteringssæt eBoxx-anlæg (38420 6)

Samlet højde x bredde x dybde:
1700 x 950 x 450 mm

eBoxx EASY+ E 635
sætnr. 84391 W/84361 ANT
eBoxx E 634
sætnr. 84446 W/84422 ANT

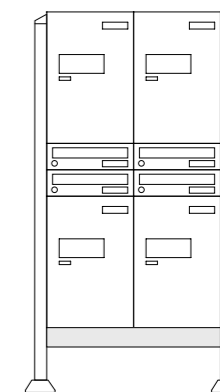

eBoxx-anlæg, består af:
4x eBoxx EASY+ E 635 eller eBoxx E 634
4x postkasse A 625
2x Terzo-pæle 170
2x Terzo-fod
1x Terzo-travers T 760
2x monteringssæt eBoxx-anlæg (38420 6)

Samlet højde x bredde x dybde:
1700 x 950 x 450 mm

eBoxx EASY+ E 635
sætnr. 84384 W/84354 ANT
eBoxx E 634
sætnr. 84438 W/84414 ANT

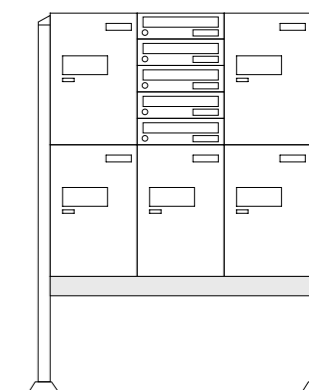

eBoxx-anlæg, består af:
5x eBoxx EASY+ E 635 eller eBoxx E 634
5x postkasse A 625
2x Terzo-pæle 170
2x Terzo-fod
1x Terzo-travers T 1140
2x monteringssæt eBoxx-anlæg (38420 6)

Samlet højde x bredde x dybde:
1700 x 1330 x 450 mm

Fritstående pakkebokse / -anlæg

Udvalg af anlægsmoduler med seks bokse

eBoxx EASY+ E 635
sætnr. 84386 W/84356 ANT
eBoxx E 634
sætnr. 84441 W/84416 ANT

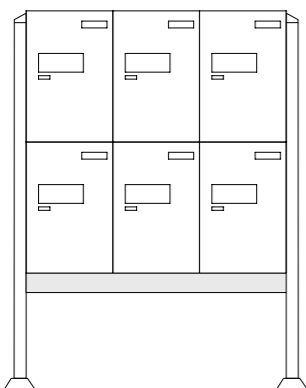

eBoxx-anlæg, består af:
6x eBoxx EASY+ E 635 eller eBoxx E 634
2x Terzo-pæle 170
2x Terzo-fod
1x Terzo-travers T 1140
2x monteringsæt eBoxx-anlæg (38420 6)

Samlet højde x bredde x dybde:
1700 x 1330 x 450 mm

eBoxx EASY+ E 635
sætnr. 84389 W/84359 ANT
eBoxx E 634
sætnr. 84444 W/84419 ANT

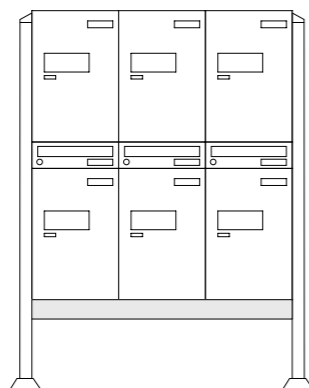

eBoxx-anlæg, består af:
6x eBoxx EASY+ E 635 eller eBoxx E 634
3x postkasse A 625
2x Terzo-pæle 170
2x Terzo-fod
1x Terzo-travers T 1140
2x monteringsæt eBoxx-anlæg (38420 6)

Samlet højde x bredde x dybde:
1700 x 1330 x 450 mm

eBoxx EASY+ E 635
sætnr. 84392 W/84362 ANT
eBoxx E 634
sætnr. 84447 W/84423 ANT

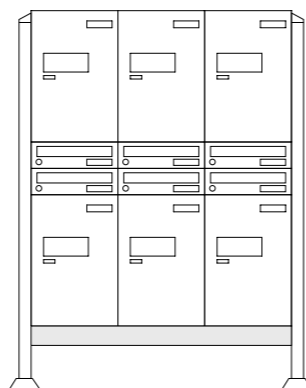

eBoxx-anlæg, består af:
6x eBoxx EASY+ E 635 eller eBoxx E 634
6x postkasse A 625
2x Terzo-pæle 170
2x Terzo-fod
1x Terzo-travers T 1140
2x monteringsæt eBoxx-anlæg (38420 6)

Samlet højde x bredde x dybde:
1700 x 1330 x 450 mm

Tilbehørspæle og traverser til anlægsmontering

Terzo-pæle

- Pæl fremstillet af eksklusiv pulvermalet aluminium-profil
- Til indmuring
- Montering af en eBoxx kræver 2 pæle



Terzo-fødder

- Valgfrit til Terzo-pæl
- Mulighed for montering helt uden indmuring
- Til fastskruing på fast underlag
- Inkl. fastgørelsesmateriale og dækkapper
- Montering af en eBoxx kræver 2 Terzo-fødder



Vare	Farver	EAN
		40 03482...
Terzo pæl V11-P W	Hvid	38530 2
Terzo V11 - 170 ANT	Antracit	38510 4
Terzo fod V11-F W	Hvid	31000 7
Terzo fod V11-F ANT	Antracit	34420 0



eBoxx-travers TERZO T 760 og T 1140

Forstærkningstravers

- T 760: til alle anlægskonstruktioner med to eBoxxen, E og E + A side om side
- T 1140: til alle anlægskonstruktioner med tre eBoxxen, E og E + A side om side

- Fremstillet i eksklusivt pulverlakeret rustfrit stål
- Kun i kombination med to Terzo-pæle
- Inklusive monteringsmateriale

Hvid
(ligner RAL 9016)

Antracit
(ligner RAL 7016)



Vare	Farver	EAN	H x B x D	Vægt
		40 03482...	mm	kg
T 760 W (eBoxx)	Hvid	38380 3	170x760x100	3,2
T 760 ANT (eBoxx)	Antracit	38390 2	170x760x100	3,2
T 1140 W (eBoxx)	Hvid	38400 8	170x1140x100	4,7
T 1140 ANT (eBoxx)	Antracit	38410 7	170x1140x100	4,7



Tilbehør stander til enkeltmontering



Universal 150 eBoxx Ni

Rustfrit stål, rustfri

- Kan bruges universelt til alle eBoxx-modeller
- Består af to rør af rustfrit stål, med speciel hulning
- eBoxxe fastgøres indefra på standeren, dermed øget tyverisikring
- Til indmuring
- Standerrørene kan afkortes efter behov
- Der påkræves to standersæt GV645-pakkeboksene
- Inkl. monteringsæt

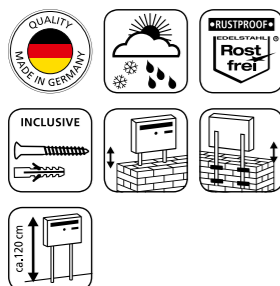

Vare	EAN	LxØ
	40 03482...	mm
Universal 150 eBoxx Ni	37801 4	1500x32



Værdiskabe og våbenskabe

INDBRUDSTYVE HAR IKKE EN CHANCE: OPBEVAR KONTANTER, DOKUMENTER OG ALT HVAD DU HAR KÆRT I EN VÆRDISKABE! EKSTRA BESKYTTELSE – PRIVAT ELLER ERHVERV.

Værdisikringsskab Diplomat	220
Værdisikringsskab Karat	224
Værdisikringsskab Magno	228
Sikkerhedsskab DualSafe	232
Sikkerhedsskab Combi-Line	236
Møbelbokse	240
Boks til bærbar computer	252, 258
Hotelboks /brandbeskyttelsesboks	253, 259
Vægbokse	260
Nøgleskab	269
Ekstra beskyttelse	276
Værdisikringsskab Diplomat	278
Sikkerheds-/værdisikringsskab Office-Line	282
Dokumentskab Office-Doku	288
BTM-værdiskabe	290
Royal værdisikrings-/panserværdiskab	294
Speciallakeringer	300
Våbenskabe	302
Værdiskabstilbehør	310
Låsesystemer	315
Forsikringsbeskyttelse	318
Rumudnyttelse	319



Værdiskabe og våbenskabe

SecuTronic TRSE 12H FP Det elektroniske fingeraftrykssystem i vores værdibokse kombinerer moderne design med innovativ teknologi og høj brugervenlighed takket være intuitiv menunavigation. Touch-panelet med lys aktiveres nemt ved en enkelt berøring. Desuden: Helt eksklusivt udbyder BURG-WÄCHTER en certificeret komfortåbning via fingeraftryk eller via en nummerkode. Det elektroniske Premium-system med fingeraftryk indgår i vores Diplomat-, Karat- og Dual-Safe-modelserier. I værdiboksmodellerne Royal og Office finder du den samme teknologi (TRSE 12V FP) med et andet look.

SecuTronic TRSE 12H Det elektroniske fingeraftrykssystem i vores værdibokse kombinerer moderne design med innovativ teknologi og høj brugervenlighed takket være intuitiv menunavigation. Menunavigationen er også intuitiv, ligesom med fingeraftrykselektronik. Men der er færre funktioner og indstillinger. Der er f.eks. ikke brug for fingeraftryk, og der kan kun gives to koder i stedet for ti, som det er tilfældet med SecuTronic TRSE 12H FP. Der er heller ingen softwareopdateringer og ingen åbningsforsinkelser. Standardelektronikken bruges i vores Combi-Line- og City-Line- værdiskabsserier.

ÅBNING VIA KODE ELLER FINGERAFTRYK OPNÅS MED VORES FØRSTEKLASSES ELEKTRONIK SECUTRONIC TRSE 12H FP. MULIGE ÅBNINGSFORSINKELSER OG LUKKETIDER ER YDERLIGERE PLUSPOINT FOR DIN SIKKERHED.

SecuTronic TRSE 12H FP

Komfortåbning via fingeraftryk



Håndtag

Den skjulte håndtagsform passer diskret ind i alle de elektroniske dele i værdiskabet. Den robuste konstruktion er designet til hyppig brug.

Grafisk display

Optimal brugervenlighed takket være den skrå position: Dette gør det endnu nemmere at bruge alle funktioner og indstillinger via det grafiske display med høj kontrast.

Touch-panel

Stryg blot over kontrolpanelet for at aktivere den moderne sikre elektronik. Plus: tofarvet belysning for endnu mere komfort!

Fingeraftryksmodul

Den førsteklases elektronik lagrer op til 20 fingeraftryk og desuden op til 10 koder med individuelle åbningsrettigheder.

SD-port
Integreret microSD-åbning i bunden. Muliggør elektroniskopdateringer.

Åbningshåndtag
Integreret, så det flugter med kontrolpanelet. Takket være håndtaget høj kvalitetsmetal er værdiskabene nemme at åbne og lukke.

PINKODE OG FINGERAFTRYK



CERTIFICERINGER



BURG-WÄCHTER SIKKERHEDSNIVEAU

Intern klassificering



SecuTronic TRSE 12H



Håndtag

Den skjulte håndtagsform passer diskret ind i alle de elektroniske dele i værdiskabet. Den robuste konstruktion er designet til hyppig brug.

Grafisk display

Optimal brugervenlighed takket være den skrå position. Dette gør alle funktioner endnu nemmere at bruge. Menunavigation på 12 sprøg.

Touch-panel

Stryg blot over kontrolpanelet for at aktivere den moderne sikre elektronik, og det er muligt at indtaste åbningskoden.

Åbningshåndtag

Integreret i kontrolpanelet, moderne design, høj haptisk kvalitet: Værdiskabene kan let åbnes og lukkes med håndtaget.

PINKODE



CERTIFICERINGER



BURG-WÄCHTER SIKKERHEDSNIVEAU

Intern klassificering



SecuTronic TRSE 10 Den grundlæggende elektronik SecuTronic TRSE 10 kombinerer enkel betjening og gennemprøvet låseteknologi. I modsætning til TRSE 12-elektronikken udelades et grafisk display og touch-panel i denne model. I stedet viser LED-funktionslys på kontrolpanelet, om inputkoden var korrekt, eller om menujusteringen var vellykket. Værdiskabet åbnes og lukkes med det robuste drejehåndtag. SecuTronic TRSE 10-låseelektronik bruges i Magno og Home-Safe værdiskabe samt i Ranger N-våbenskabet.

SecuSafe TRS 22 Hvis du foretrækker at åbne værdiskabet med en klassisk nøgle frem for med en kode eller fingeraftryk, tilbyder SecuSafe TRS 22 med 50 millioner forskellige låse mange fordele. Fordi den certificerede højsikkerhedslås kan ændres. Det betyder: Hvis du mister en nøgle, eller den bliver stjålet, kan du ændre låsen til en ny lås med et nyt sæt nøgler. Som følge heraf kan den tabte nøgle ikke længere bruges. Gælder også for flere værdiskabe i serien Diplomat, Karat, City-Line, Royal, Office-Line og Office-Doku.

Hvilke fordele tilbyder SecuSafe TRS 22 sikkerhedslåsen sammenlignet med konventionelle værdiskabslåse?

- 01. Hvis nøgler går tabt, kan du reagere med det samme.** Hvis en nøgle går tabt, kan et nyt sæt nøgler bestilles. Det er billigere og sikrere end at efterligne en nøgle. "Indlæring" af de nye nøgler sker i blot et par enkle trin.
- 02. Flere værdiskabe kan indstilles til at "låse på samme måde".** Du behøver aldrig lede efter den rigtige sikre nøgle igen. SecuSafe TRS 22 kan konverteres til en lås med ens nøgle. Dette giver dig mulighed for at
- åbne værdiskabet hjemme og på arbejde med en nøgle.
- 03. Det er muligt at bestille "multi-nøgler".** På kundens anmodning kan værdiskabene leveres med flere nøgler. Og det er uden ventetid. Det betyder, at alle autoriserede personer har deres personlige nøgle på samme tid. Den besværlige udveksling mellem hinanden er ikke længere nødvendig.

SecuTronic TRSE 10



SecuSafe TRS 22



Håndtag

Drejehåndtaget kan betjenes efter indtastning af den korrekte kode. Åbning med drejning mod uret. Låsning med drejning mod uret.

Tastatur

Åbning med drejning med uret, langsommere med drejning mod uret. De fire LED-funktionslys er placeret under nummertasterne til bekræftelse og kontrol.

Skabsdæksel

Farven på skabsdækslet er i kontrast til kabinettet og passer harmonisk sammen med værdiskabets overordnede udseende. Flad konstruktion for optimal udnyttelse af pladsen.

Lås

Højsikkerhedslåsen SecuSafe TRS 22 er certificeret og giver op til 50 millioner lukninger. Hvis en nøgle går tabt, kan låsen konverteres til et nyt sæt nøgler.

Nøgle

Værdiskabet leveres med to nøgler fra fabrikken. Ekstra nøgle ved bestilling uden ventetid. Også ved "samme låsning" til flere værdiskabe.

PINKODE



CERTIFICERINGER



BURG-WÄCHTER SIKKERHEDSNIVEAU

Intern klassificering



HØJSIKKERHEDSLÅS



CERTIFICERINGER



BURG-WÄCHTER SIKKERHEDSNIVEAU

Intern klassificering



Møbelbokse eller fritstående værdiskabe bruges ofte i huse og lejligheder. Som alternativ findes der vægbokse.

BURG-WÄCHTER værdiskabe

Værdiskabe til privat brug

Hvad er fordelene ved en privat værdiskab?

01. Med et værdiskab kan du altid opbevare dine værdigenstande og dokumenter på et sikkert sted. Takket være hylder og masser af lagerplads kan du sortere alle objekter meget godt og have hurtig adgang.

02. Et værdiskab med certificeret indbrudsbeskyttelse giver optimal beskyttelse i tilfælde af en nødsituation. Fordi indbrudstyve ikke har tid til at åbne værdiskabet på stedet. Det er vigtigt med en robust forankring, der beskytter værdiskabet

mod at blive båret væk. **03.** Et værdiskab med ekstra brandsikring er det rigtige valg til at sikre vigtige dokumenter og kontanter. Afhængigt af modellen er indholdet beskyttet mod ild og varme i mindst 60 minutter.

04. Hvis jægere eller sportsskytter opbevarer våben derhjemme, kræves minimum beskyttelsesklasse 0 (N) for et våbenværdiskab eller et våbenskab. Alle oplysninger om sikker opbevaring af våben findes på side 302.

VÆRDIFULDE TING, DOKUMENTER OG AFFEKTIONSOBJEKTER SKAL OPBEVARES SIKKERT. DERFOR ER ET VÆRDISKAB DET RIGTIGE STED AT OPBEVARE DET. MANGE MODELLER TILBYDER ENDDA DOBBELT BESKYTTELSE MOD INDBRUD OG BRAND.

Hvad er de største forskelle mellem de sikre modeller? Det er typen af opstilling. Der findes små møbelbokse, der kan integreres i skabe eller skriveborde, vægskabe, der kan indmures og massive fritstående værdiskabe. Møbel- og vægbokse har vist sig effektive til privat brug.

Hvordan defineres sikkerheden for mit værdiskab? Om modstandsklasser. Disse spænder fra S1 til S2 og 0 (N) til høje klasser I, II, III eller IV. Selvom de højeste sikkerhedsniveauer sjældent bruges af privatpersoner. Modeller med modstandsklasser S2, 0 (N) og I bruges normal af privatpersoner.

Er alle værdigenstande i mit værdiskab forsikret automatisk? Nej. Men jo højere modstandsklassen på værdiskabet er, jo højere er forsikringssummen. Sørg for at diskutere detaljerne med dit forsikrings-selskab, inden du køber et værdiskab!

Har jeg brug for et særligt værdiskab, hvis jeg vil opbevare våben derhjemme som jæger eller sportsskytte? Intet særligt værdiskab. Den tyske våbenlov kræver dog mindst et modstandsniveau på 0 (N) til opbevaring af lange og korte våben. Netop dette tilbyder Ranger-serien til lange og korte våben og Karat- og Magno-serien til håndvåben.

175

grader er tændingstemperaturen for papir. Dette opnås ikke i vores certificerede brandsikringskabe i tilfælde af brand efter 30 eller 60 minutter (afhængigt af brandbeskyttelsesklassen).

124

Menuprog er tilgængelige for SecuTronic TRSE 12-seriens sikre elektronik.

Dimensionerne fås i Diplomat- og Combi-Line- værdiskabsserierne. Med dette udvalg finder alle det rigtige værdiskab.

Værdisikringskab

Diplomat



Komfortåbning via
fingeraftryk

MTD 740 – MTD 780 Værdisikringskabe

MODSTANDSNIVEAU I, BRANDMODSTAND LFS 60

- Typeprøvet sikkerhed overvåget af ECB
- Certificeret indbrudsbeskyttelse iht. EN 1143-1
- Certificeret brandbeskyttelse iht. EN 15659, pr.: 2009, 60 minutters brandbeskyttelse til papir
- Kabinet med 3 vægge, vægge med armeret special-brandisoleret
- BURG-WÄCHTER special-varmedæmpning i kabinet og dør ved FPC-konstruktion (Fire Protection Concrete)
- Special-bagvægskonstruktion med ekstraarmering. Fordel: lav samlet dybde på grund af slank opbygning
- Optimal rumudnyttelse på grund af slank kabinetkonstruktion
- Dør med 4 vægge, integreret

SecuSafe

Den programmerbare højsikkerhedslås

- VDS-testet, ECB-certificeret EN 1300 klasse 2/B
- Ti modholdere
- 50 millioner forskellige kombinationer
- Ved tab af nøgle omgående omprogrammering til ny kombination
- Mulighed for omgående udførelse af systemlåsning med eksisterende boks (Eksempel: Kunden køber endnu en boks og ønsker at kunne åbne begge med samme nøgle.)
- Kan leveres omgående med flere nøgler efter kundens ønske (ingen leveringstider)
- Nøglelængde: 124 mm

SecuTronic

Elektronik med grafisk display og fingeraftrykssensor

- ECB-certificeret bokslås med fingerprint-modul EN 1300 klasse A
- Programmerbar elektronisk kodelås
- 1.000.000 indstillingsmuligheder
- Der kan programmeres en administratorkode og op til ni brugerkoder samt op til 20 fingeraftryk
- Eksklusiv, certificeret komfortåbning med blot et fingeraftryk eller en valgfri numerisk kode
- Fingeraftrykssensoren er udstyret med en "Fake Finger Detection" – denne levende fingerregistrering udelukker forfalskede fingre i forbindelse med identifikation
- Moderne, præcis og meget følsom autentificeringsproces i henhold til den nyeste teknologi
- Tidsfunktioner og tildeling af rettigheder
- **Sikkerhedsfordel:** Åbningsforsinkelse, låsetider, firmwareopdateringer via microSD-kort
- Låsehistorik kan læses ud på det grafiske display



- Omfattende armering af låseværk og låsebolte
- 4-sidet låsning med stærke rundbolte
- Indlagte skjulte specielle dørhængsler – elegant
- Forberedt til væg- og gulvforankring, med fastgørelsesmateriale
- Sikkerhedsfordel: to nødlåsesystemer, der ikke kan nulstilles
- Mappedybde
- Justerbar hylde (MTD 740 + 750 med 1 hylde, MTD 760 + 780 med 2 hylder)
- Lakering: Sølv-metallic, speciallakering mulig (side 300)
- Yderst omfattende tætning af dørspalte med opskummende specialmateriale



Speciallakeringer:

De specielle lakeringer fås i alle RAL og skinnende farver. Yderligere information på side 300.

Eksempler RAL-farvenuancer



Eksempler Brillant-farvenuancer



Værdisikringskab

Diplomat ★★★★★



Udførelse K "SecuSafe"

Omstillelig, pansret højsikkerhedsdobbeltplåslås

- VdS-godkendt, klasse 2
- ECB-certificeret EN 1300 klasse B
- Ti modholdere
- Med låsetvang
- Leveres med to nøgler fra fabrikken
- 50 millioner forskellige kombinationer
- Sikkerhedsfordel ved tab af en nøgle – omgående omprogrammering til ny kombination
- Låsebeslaget rager 13 mm frem



Artikel	EAN	Udvendigt H x B x D mm	Indvendigt H x B x D mm	Dør H x B Åbning mm	Vægt kg	Indhold l
MTD 740 K	41400 2	380x500x462	255x372x300	255x337	92	28,3
MTD 750 K	41410 1	470x500x462	345x372x300	345x337	104	38,5
MTD 760 K	41420 0	625x500x462	500x372x300	500x337	132	55,8
MTD 780 K	41430 9	985x500x462	860x372x300	860x337	186	96,0



Udførelse E FP "SecuTronic"

Programmerbar elektronisk kodelås med fingerprintmodul

- ECB-certificeret, klasse A
- Grafisk display med en administratorkode, op til ni brugerkoder og op til 20 fingeraftryk
- Tidsfunktioner og tildeling af rettigheder
- Inkl. fire batterier Mignon LR 06 AA
- Låsebeslaget rager 20 mm frem
- **Sikkerhedsfordel:** Åbningsforsinkelse, låsetider, firmwareopdateringer via microSD-kort



Artikel	EAN	Udvendigt H x B x D mm	Indvendigt H x B x D mm	Dør H x B Åbning mm	Vægt kg	Indhold l
MTD 740 E FP	41440 8	380x500x462	255x372x300	255x337	92	28,3
MTD 750 E FP	41450 7	470x500x462	345x372x300	345x337	104	38,5
MTD 760 E FP	41460 6	625x500x462	500x372x300	500x337	132	55,8
MTD 780 E FP	41470 5	985x500x462	860x372x300	860x337	186	96,0

Værdisikringskab

Diplomat ★★★★★

Oversigt

Fire forskellige størrelser:



MTD 740 K

MTD 750 K

MTD 760 K

MTD 780 K



MTD 740
Hylde: 1

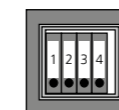

MTD 750
Hylde: 1

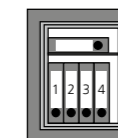

MTD 760
Hylde: 2

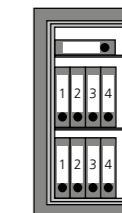

MTD 780
Hylde: 2

BURG-WÄCHTER sikkerhedsniveau



Tilbehør

Inderboks med cylinderlås til MTD 760 – 780 og udskiftningshylde

Specielt diplomattilbehør:
Base og interiør
findes på side 312

Artikel	EAN	H x B x D mm	Info
IT MTD	37960 8	180x370x260	
Udskiftningshylde FB29 Til MTD 740 – 780	13980 6	10x366x280	Inkl. hyldestativ

Vægmontering

Artikel	EAN	Info
Boring gennem bagvæggen	09231 6	Boring gennem bagvæggen

Reserve- og ekstranøgler til MTD 740 – 780 K

Artikel	EAN	Info
Sæt 55-124-2	08920 0	2 nøgler, længde 124 mm
Sæt 55-124-4	09260 6	4 nøgler, længde 124 mm
Sæt 55-124-6	06890 8	6 nøgler, længde 124 mm
Efter prøve	08780 0	Nøglelængde 124 mm

Værdisikringskab

Karate



Komfortåbning via
fingeraftryk

MT 640 – MT 660 Værdiskabe

MODSTANDSNIVEAU 0

- Typeprøvet sikkerhed overvåget af ECB
- Brandsikret, certificeret indbrudsbeskyttelse iht. EN 1143-1
- Kabinet 3-vægget, ydervæg af skærebrændersikret rustfrit stål materiale
- Dobbeltvægget dør med ekstra armeringer, dørplade: 7 mm SM-stål
- Med låsepansring
- 3-sidet lås med stærke firkantbolte, låsebolte oppe og nede med integreret stålrolle – ekstrem ekstrasikring mod skærebrænding, opboring og gennemslag
- Gennemgående baggrebsskinne på båndside



- Forberedt til bagvægs- og gulvforankring, med fastgørelsesmateriale – ekstremt høj udvigningsmodstand. En bagvægs- og gulvboring i hver, centreret
- Brandsikringsmateriale i henhold til DIN 4102-A1, kabinet med omløbende brandfals
- Mappedybde, en justerbar hylde
- Lakering: Platingrå
- **Sikkerhedsfordel:** Termisk nødlåsningssystem, speciel gennemslagssikring foran hver låsebolt

SecuSafe

Den programmerbare højsikkerhedslås

- VDS-testet, ECB-certificeret EN 1300 klasse 2/B
- Ti modholdere
- 50 millioner forskellige kombinationer
- Ved tab af nøgle omgående omprogrammering til ny kombination
- Mulighed for omgående udførelse af systemlåsning med eksisterende boks (Eksempel: Kunden køber endnu en boks og ønsker at kunne åbne begge med samme nøgle.)
- Kan leveres omgående med flere nøgler efter kundens ønske (ingen leveringstider)
- Nøglelængde: 80 mm



SecuTronic

Elektronik med grafisk display og fingeraftrykssensor

- ECB-certificeret bokslås med fingerprint-modul EN 1300 klasse A
- Programmerbar elektronisk kodelås
- 1.000.000 indstillingsmuligheder
- Der kan programmeres en administratorkode og op til ni brugerkoder samt op til 20 fingeraftryk
- Eksklusiv, certificeret komfortåbning med blot et fingeraftryk eller en valgfri numerisk kode
- Fingeraftrykssensoren er udstyret med en "Fake Finger Detection" – denne levende fingerregistrering udelukker forfalskede fingre i forbindelse med identifikation
- Moderne, præcis og meget følsom autentificeringsproces i henhold til den nyeste teknologi
- Tidsfunktioner og tildeling af rettigheder
- **Sikkerhedsfordel:** Åbningsforsinkelse, låsetider, firmwareopdateringer via microSD-kort
- Låsehistorik kan læses ud på det grafiske display



Værdisikringskab

Karat ★★★★★



Udførelse K "SecuSafe"

Omstillelig, pansret højsikkerhedsdobbelpåslås

- VdS-godkendt, klasse 2
- ECB-certificeret EN 1300 klasse B
- Ti modholdere
- Med låsetvang
- Leveres med to nøgler fra fabrikken
- 50 millioner forskellige kombinationer
- Sikkerhedsfordel ved tab af en nøgle – omgående omprogrammering til ny lukning
- Låsebeslaget rager 3 mm frem



Artikel	EAN	Udvendigt HxBxD	Indvendigt HxBxD	Dør HxB	Vægt	Indhold
	40 03482...	mm	mm	Åbning mm	kg	l
MT 640 K	41340 1	340x430x390	250x348x294	250x336	48	25,8
MT 660 K	41350 0	530x430x390	440x348x294	440x336	67	45,3



Udførelse E FP "SecuTronic"

Programmerbar elektronisk kodelås med fingerprintmodul

- ECB-certificeret, klasse A
- Grafisk display med en administratorkode, op til ni brugerkoder og op til 20 fingeraftryk
- Tidsfunktioner og tildeling af rettigheder
- Inkl. fire batterier Mignon LR 06 AA
- Låsebeslaget rager 23 mm frem
- **Sikkerhedsfordel:** Åbningsforsinkelse, låsetider, firmwareopdateringer via microSD-kort



Artikel	EAN	Udvendigt HxBxD	Indvendigt HxBxD	Dør HxB	Vægt	Indhold
	40 03482...	mm	mm	Åbning mm	kg	l
MT 640 E FP	41360 9	340x430x390	250x348x294	250x336	48	25,8
MT 660 E FP	41370 8	530x430x390	440x348x294	440x336	67	45,3

Værdisikringskab

Karat ★★★★★

Oversigt

To forskellige størrelser:



MT 640 K



MT 660 K

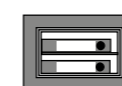

MT 640
Hylde: 1



MT 660
Hylde: 1

BURG-WÄCHTER sikkerhedsniveau



Tilbehør

Artikel	EAN	HxBxD	Info
	40 03482...	mm	
Udskiftningshylde FB15	16360 3	10x346x283	Inkl. hyldestativ

Reserve- og ekstranøgler til MT 640– 660 K, WT 614– 616 K

Artikel	EAN	Info
	40 03482...	
Sæt 55-80-2	08890 6	Nøglesæt 55-80-2: 2-nøglesæt, 80 mm lang
Sæt 55-80-4	08910 1	Nøglesæt 55-80-4: 4-nøglesæt, 80 mm lang
Sæt 55-80-6	06880 9	Nøglesæt 55-80-6: 6-nøglesæt, 80 mm lang
Efter prøve	08640 7	Nøgle iht. prøve, låseklasse B, 80 mm længde

Værdisikringskab

Magno



M 520 – M 540 Værdiskabe / Våbenskabe til kort våben MODSTANDSNIVEAU 0



- Typeprøvet sikkerhed overvåget af ECB
- Modstandsniveau 0, certificeret indbrudsbeskyttelse iht. EN 1143-1
- Godkendt til opbevaring af op til fem håndvåben med ammunition i overensstemmelse med tysk våbenlovgivning
- Låsning med stærke rundbolte
- Mappedybde, hylde kan justeres
- Dobbeltvægget konstruktion
- Indfældet dør, låsearmaturet rager ikke ud
- Indvendigt hængsel

- Gennemgående baggrebsskinne på båndside
- Forberedt som standard til bagvægforankring
- Inklusive fastgørelsesmateriale
- Lakering: Blå-sort
- Vi anbefaler følgende tilbehør: KWH 5 holder af skum til kort våben, ikke inkluderet

SecuSafe

Pansret sikkerheds-dobbelpalslås

- VdS-godkendt, klasse 1
- ECB-certificeret EN 1300 klasse A
- Ni modholdere
- 1.000.000 forskellige kombinationer
- Leveres med to nøgler fra fabrikken
- Nøglelængde: 80 mm



SecuTronic

Elektronisk kodelås

- Programmerbar elektronisk kodelås
- ECB-certificeret EN 1300 Klasse A
- 1.000.000 forskellige kombinationer
- Tre batterier inkluderet, Mignon LR 06 AA



Værdisikringskab

Magno ★★★★★



Magno M 520/M 540 Værdisikringskab

- Låsning med stærke rundbolte
- Mappedybde, hylde kan justeres
- Certificeret indbrudsbeskyttelse iht. EN 1143-1, modstandsniveau 0
- Dobbeltvægget konstruktion
- Indfældet dør, låsearmaturet rager ikke ud

- Indvendigt hængsel
- Gennemgående baggrebsskinne på båndside
- Standardmæssigt forberedt til bagvægsforankring, med fastørelsesmateriale
- Svarer til § 36 i den aktuelle våbenlov, pr.: 07/2017

Anbefalet tilbehør:

Holder til korte våben KWH 5 af skummateriale (medfølger ikke), se side 231

Udførelse S "SecuSafe"

Pansret sikkerheds-dobbeltplåslås "SecuSafe"

- VdS-godkendt, klasse 1
- ECB-certificeret EN 1300 klasse A
- Ni modholdere
- 1.000.000 forskellige kombinationer
- Leveres med to nøgler fra fabrikken



M 520 S

M 540 S

Artikel	EAN	Udvendigt H x B x D	Indvendigt H x B x D	Dør H x B	Vægt	Indhold
	40 03482...	mm	mm	Åbning mm	kg	l
M 520 S	40340 2	360x495x445	245x379x305	245x325	60,0	28,0
M 540 S	40360 0	560x495x445	445x379x305	445x325	80,0	51,0

Udførelse E "SecuTronic"

Programmerbar elektronisk kombinationslås "SecuTronic"

- ECB-certificeret EN 1300 klasse A
- 1.000.000 indstillingsmuligheder
- Inkl. tre batterier Mignon LR 06 AA



M 520 E

M 540 E*

Artikel	EAN	Udvendigt H x B x D	Indvendigt H x B x D	Dør H x B	Vægt	Indhold
	40 03482...	mm	mm	Åbning mm	kg	l
M 520 E	40350 1	360x495x445	245x379x305	245x325	60,0	28,0
M 540 E	40370 9	560x495x445	445x379x305	445x325	80,0	51,0

Værdisikringskab

Magno ★★★★★

Oversigt

To forskellige størrelser:



M 520
Hylde: 1



M 540
Hylde: 1

BURG-WÄCHTER sikkerhedsniveau

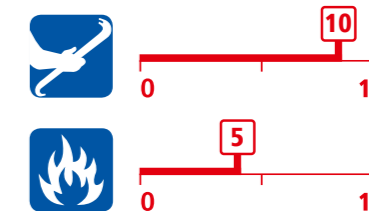

Tilbehør

Artikel	EAN	H x B x D	Info
	40 03482...	mm	
Udskiftningshylde FB53 Til M 520, M 540	34220 6	10x377x288	Inkl. hyldestativ

Reserve- og ekstranøgle til M 520 S og M 540 S*

Artikel	EAN	Info
	40 03482...	
Efter prøve	38590 6	Nøglelængde 80 mm

* Fremstilling af reservenøgler kan tage op til 14 dage.

Holder til korte våben

KWH 5

KWH 5

Holder til korte våben til op til fem korte våben

- Af robust skummateriale
- Til brug i bokse til korte våben (f.eks. BURG-WÄCHTER Magno M 520 og M 540)



Montering



KWH 5

Artikel	EAN	H x B x D	Vægt
	40 03482...	mm	kg
KWH 5	40380 8	130x335x230	0,16

Sikkerhedsskab

Dual-Safe



**Eksklusivt til
forhandlere!**



**Komfortåbning via
fingeraftryk**

Teknisk kendetegn

Skyderigel øverst med ekstra gennemslagssikring



* Kontakt venligst din autoriserede forhandler.

DS 415 – DS 445 Sikkerhedsskabe

SIKKERHEDSTRIN S2 BRANDMODSTAND LFS 30

- Sikkerhedsskabe med certificering gældende i hele Europa
- Typeprøvet sikkerhed overvåget af ECB
- Godkendt og certificeret indbruds- og brandsikring
- Sikkerhedstrin S2 i henhold til DIN EN 14450
- Brandmodstand LFS 30 i henhold til EN 15659 – 30 minutter brandsikring til papir
- Brandsikringsmateriale i henhold til DIN 4102
- Integreret isolering foran dørplade som varmesikring af lås og låseværk
- Dobbeltvægget konstruktion

- Indvendigt hængsel
- Sidemonteret låsning med 25 mm tykke rundbolte samt skyderigle med gennemslagssikring øverst
- Gennemgående baggrebsskinne på båndside
- Forankringsmulighed i bagvæg og i gulv, hver to bagvægs- og gulvboringer diagonalt placeret
- Fastgørelsesmateriale medfølger
- Kabinet og dør lysegrå
- Inklusive filtbund
- Med 1 hylde hver som standard



2 sikkerhedsnormer i en boks

Sikkerhedsskabene i Dual-Safe-serien overholder to sikkerhedsstandarder:

- Sikkerhedstrin S2 i henhold til DIN EN 14450
- LFS 30 brandmodstand iht. EN 15659 – 30 minutters brandsikring af papir

SecuSafe

Pansret sikkerheds-dobbeltpalslås

- VdS-godkendt, klasse 1
- ECB-certificeret EN 1300 klasse A
- Ni modholdere
- 1.000.000 forskellige kombinationer
- Leveres med to nøgler fra fabrikken
- Nøglelængde: 80 mm



SecuTronic

Elektronik med belyst touch-panel, grafisk display og fingeraftrykssensor

- ECB-certificeret bokslås med fingerprint-modul EN 1300 klasse A
- Programmerbar elektronisk kodelås
- 1.000.000 indstillingsmuligheder
- Der kan programmeres en administratorkode og op til ni brugerkoder samt op til 20 fingeraftryk
- Eksklusiv, certificeret komfortåbning med blot et fingeraftryk eller en valgfri numerisk kode
- Fingeraftrykssensoren er udstyret med en "Fake Finger Detection" – denne levende fingerregistrering udelukker forfalskede fingre i forbindelse med identifikation
- Moderne og præcis godkendelsesproces ved hjælp af den nyeste teknologi
- **Sikkerhedsfordel:** Åbningsforsinkelse, låsetider, firmwareopdateringer via microSD-kort
- Låsehistorik kan læses ud på det grafiske display



Sikkerhedsskab

Dual-Safe ★★★★★



Udførelse K "SecuSafe"

Pansret sikkerheds-dobbelpalslås

- VdS-godkendt, klasse 1
- ECB-certificeret EN 1300 klasse A
- Ni modholdere
- 1.000.000 forskellige kombinationer
- Leveres med to nøgler fra fabrikken



Artikel	EAN	Udvendigt HxBxD	Indvendigt HxBxD	Dør HxB	Vægt	Indhold
	40 03482...	mm	mm	Åbning mm	kg	l
DS 415 K	41260 2	320x435x380	205x320x232	205x265	44	15
DS 425 K	41280 0	360x495x445	245x380x297	245x325	55	27
DS 445 K	41300 5	560x495x445	445x380x297	445x325	77	50



Udførelse E FP "SecuTronic"

Programmerbar elektronisk kodelås med fingerprintmodul

- ECB-certificeret, klasse A
- Grafisk display med en administratorkode, ni brugerkoder og 20 fingeraftryk
- Tidsfunktioner og tildeling af rettigheder
- Inkl. fire batterier Mignon LR 06 AA
- DS 415–445: Låseslaget rager 13 mm frem



Artikel	EAN	Udvendigt HxBxD	Indvendigt HxBxD	Dør HxB	Vægt	Indhold
	40 03482...	mm	mm	Åbning mm	kg	l
DS 415 E FP	41270 1	320x435x380	205x320x232	205x265	44	15
DS 425 E FP	41290 9	360x495x445	245x380x297	245x325	55	27
DS 445 E FP	41310 4	560x495x445	445x380x297	445x325	77	50

Sikkerhedsskab

Dual-Safe ★★★★★

Oversigt

Tre forskellige størrelser:



DS 415 K

DS 425 K

DS 445 K



DS 415
Hylde: 1



DS 425
Hylde: 1



DS 445
Hylde: 1

BURG-WÄCHTER sikkerhedsniveau



Tilbehør

Artikel	EAN	HxBxD	Info
	40 03482...	mm	
Udskiftningshylde FB52	Til DS 415	34210 7 10x317x222	inkl. hyldestativ
Udskiftningshylde FB53	Til DS 425,445	34220 6 10x377x288	inkl. hyldestativ

Reservenøgle til Dual-Safe DS 415-445 K*

Artikel	EAN	Info
	40 03482...	
Efter prøve	38590 6	Nøglelængde 80 mm

* Fremstilling af reservenøgler kan tage op til 14 dage.

Sikkerhedsskab

Combi-Line

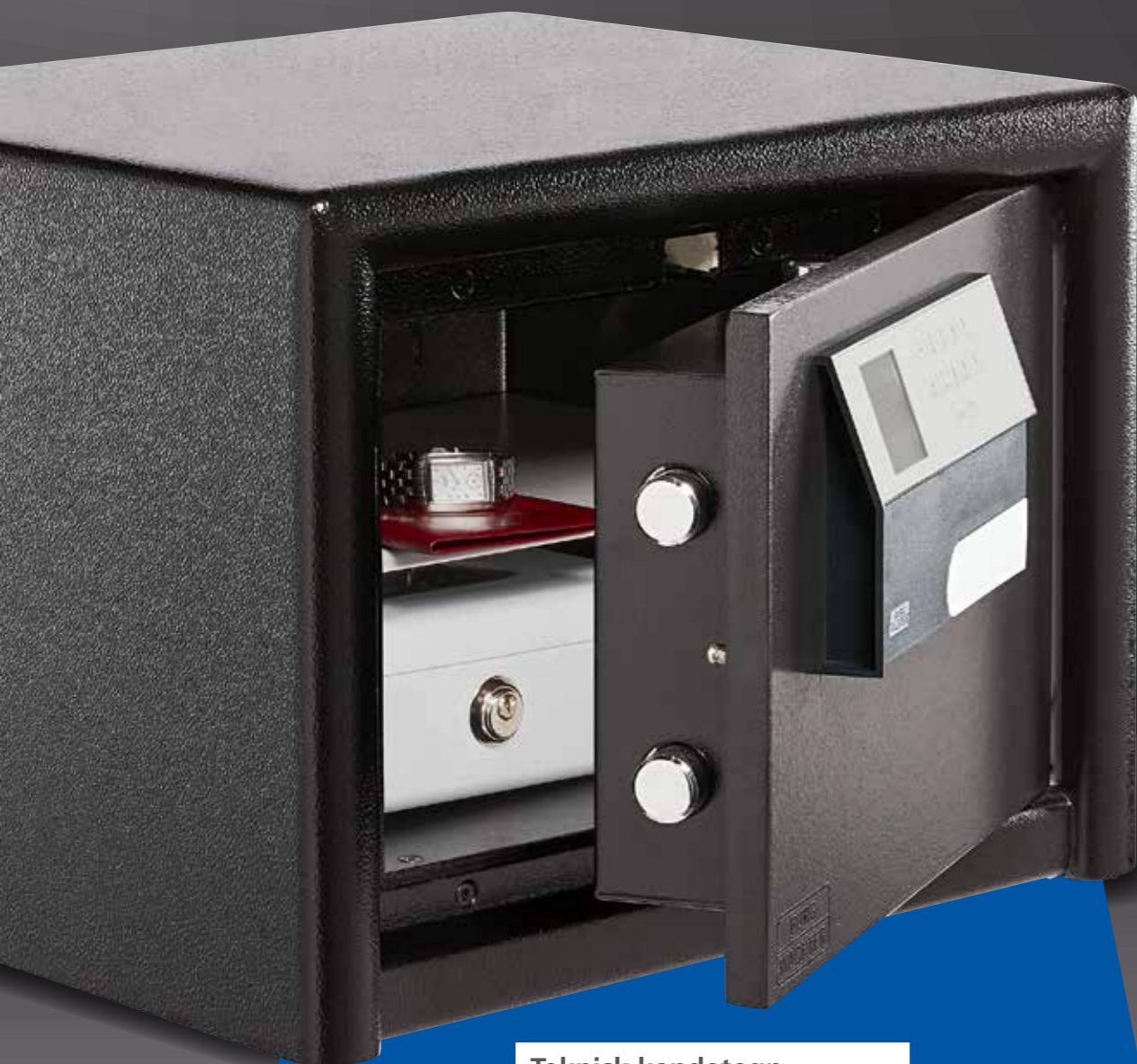

Teknisk kendetegn

Skyderigel øverst med ekstra gennemslagssikring

CL 410 – CL 460
SikkerhedsskabeSIKKERHEDSTRIN S2
BRANDMODSTAND LFS 30

- Sikkerhedsskabe med certificering gældende i hele Europa
- Typeprøvet sikkerhed overvåget af ECB
- Godkendt og certificeret indbruds- og brandsikring
- Sikkerhedstrin S2 i henhold til DIN EN 14450
- Brandmodstand LFS 30 i henhold til EN 15659 – 30 minutter brandsikring til papir
- Brandsikringsmateriale i henhold til DIN 4102
- Integreret isolering foran dørplade som varmesikring af lås og låseværk
- Dobbeltvægget konstruktion

- Indvendigt hængsel
- Sidemonteret låsning med 25 mm tykke rundbolte samt skyderigle oppe
- Gennemgående baggrebsskinne på båndside
- Forankringsmulighed i bagvæg og i gulv, hver to bagvægs- og gulvboringer diagonalt placeret
- Fastgørelsesmateriale medfølger
- Kabinet og dør i sort
- Med 1 hylde hver som standard



2 sikkerhedsnormer i en boks

Sikkerhedsskabene i Combi-Line serien overholder to sikkerhedsnormer:

- Sikkerhedstrin S2 i henhold til DIN EN 14450
- LFS 30 brandmodstand iht. EN 15659 – 30 minutters brandsikring af papir

SecuSafe

Pansret sikkerheds-dobbelpalslås

- VdS-godkendt, klasse 1
- ECB-certificeret EN 1300 klasse A
- Ni modholdere
- 1.000.000 forskellige kombinationer
- Leveres med to nøgler fra fabrikken
- Nøglelængde: 80 mm



SecuTronic

Elektronik med Touch-panel og grafisk display

- ECB-certificeret, klasse A
- 1.000.000 indstillingsmuligheder
- En programmerbar administratorkode, en programmerbar brugerkode
- Inkl. fire batterier Mignon LR 06 AA
- Blokeringsperioder begyndende fra tre forkerte kodeindtastninger
- Låsehistorik kan læses ud på det grafiske display
- Låsebeslaget rager 13 mm frem



Sikkerhedsskab Combi-Line ★★★★★



Udførelse K "SecuSafe"

Pansret sikkerheds-dobbelpalslås

- VdS-godkendt, klasse 1
- ECB-certificeret EN 1300 klasse A
- Ni modholdere
- 1.000.000 forskellige kombinationer
- Leveres med to nøgler fra fabrikken



Artikel	EAN	Udvendigt H x B x D mm	Indvendigt H x B x D mm	Dør H x B Åbning mm	Vægt kg	Indhold l
CL 410 K	41180 3	320x435x380	205x320x232	205x265	44	15
CL 420 K	41200 8	360x495x445	245x380x297	245x325	55	27
CL 440 K	41220 6	560x495x445	445x380x297	445x325	77	50
CL 460 K	41240 4	820x495x445	694x380x297	694x324	111	78



Udførelse E "SecuTronic"

Programmerbar elektronisk kodelås

- ECB-certificeret, klasse A
- 1.000.000 indstillingsmuligheder
- En programmerbar administratorkode og en programmerbar brugerkode
- Inkl. fire batterier Mignon LR 06 AA
- Låsebeslaget rager 13 mm frem



Artikel	EAN	Udvendigt H x B x D mm	Indvendigt H x B x D mm	Dør H x B Åbning mm	Vægt kg	Indhold l
CL 410 E	41190 2	320x435x380	205x320x232	205x265	44	15
CL 420 E	41210 7	360x495x445	245x380x297	245x325	55	27
CL 440 E	41230 5	560x495x445	445x380x297	445x325	77	50
CL 460 E	41250 3	820x495x445	694x380x297	694x324	111	78

Sikkerhedsskab Combi-Line ★★★★★

Oversigt

Fire forskellige størrelser:

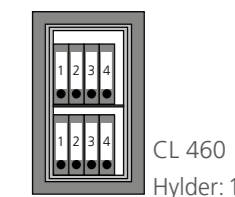

BURG-WÄCHTER sikkerhedsniveau



Tilbehør

Artikel	EAN	H x B x D mm	Info
Udskiftningshylde FB52	Til CL 410	34210 7 10x317x222	Inkl. hyldestativ
Udskiftningshylde FB53	Til CL 420 - 460	34220 6 10x377x288	Inkl. hyldestativ

Reservenøgle til Combi-Line CL 410-460*

Artikel	EAN	Info
Efter prøve	38590 6	Nøglelængde 80 mm

* Fremstilling af reservenøgler kan tage op til 14 dage.

Møbelboks

City-Line



C 310 – C 340 MØBELBOKSE SIKKERHEDSTRIN B

- Sikkerhedstrin B i henhold til VDMA 24992 (pr.: maj 1995)
- Brandsikringsmateriale i henhold til DIN 4102-A1
- Med omløbende brandfals
- Lakering: Lysegrå
- Dobbeltvægget
- Låsning med rundbolte

- Forankringsmulighed i bagvæg og i gulv, hver to bagvægs- og gulvboringer
- Fastgørelsesmateriale medfølger
- Inderum med mappedybde
- Inklusive filtbund
- Justerbare hylde



SecuSafe

Den programmerbare højsikkerhedslås

- VDS-testet, ECB-certificeret EN 1300 klasse 2/B
- Ti modholdere
- 50 millioner forskellige kombinationer
- Ved tab af nøgle omgående omprogrammering til ny kombination
- Låsetvang
- Mulighed for omgående udførelse af systemlåsning med eksisterende boks (Eksempel: Kunden køber endnu en boks og ønsker at kunne åbne begge med samme nøgle.)
- Kan leveres omgående med flere nøgler efter kundens ønske (ingen leveringstider)
- Nøglelængde: 80 mm



SecuTronic

Elektronik med Touch-panel og grafisk display

- ECB-certificeret, klasse A
- 1.000.000 indstillingsmuligheder
- En programmerbar administratorkode, en programmerbar brugerkode
- Inkl. fire batterier Mignon LR 06 AA
- Blokeringsperioder begyndende fra tre forkerte kodeindtastninger
- Låsehistorik kan læses ud på det grafiske display
- Låsebeslaget rager 25 mm frem



Møbelboks

City-Line ★★



Møbelindsatsboks

- Sikkerhedstrin B i henhold til VDMA 24992 (pr.: maj 1995)
- Brandsikringsmateriale i henhold til DIN 4102-A1
- Med omløbende brandfals
- Dobbeltvægget
- Låsning med rundbolte
- Forankringsmulighed i bagvæg og i gulv, hver to bagvægs- og gulvboringer
- Fastgørelsesmateriale medfølger
- Inderum med mappedybde

Udførelse K "SecuSafe"

Omstillelig, pansret højsikkerheds-dobbeltplåslås

- VdS-godkendt, klasse 2
- ECB-certificeret EN 1300 klasse B
- Ti modholdere
- Med låsetvang
- 50 millioner forskellige kombinationer
- Sikkerhedsfordel ved tab af en nøgle – omgående omprogrammering til ny lukning

- Låsesbeslaget rager 5 mm frem
- Leveres med to nøgler fra fabrikken



C 310 K

C 340 K



Artikel	EAN	Udvendigt H x B x D	Indvendigt H x B x D	Dør H x B	Vægt	Indhold
	40 03482...	mm	mm	Åbning mm	kg	l
C 310 K	41140 7	278x402x376	209x336x294	209x326	30,0	20,6
C 340 K	41160 5	528x435x382	440x350x292	440x345	49,0	45,3

Udførelse E "SecuTronic"

Programmerbar elektronisk kodelås

- ECB-certificeret, klasse A
- 1.000.000 indstillingsmuligheder
- En programmerbar administratorkode og en programmerbar brugerkode
- Inkl. fire batterier Mignon LR 06 AA
- Låsesbeslaget rager 25 mm frem



C 310 E

C 340 E



Artikel	EAN	Udvendigt H x B x D	Indvendigt H x B x D	Dør H x B	Vægt	Indhold
	40 03482...	mm	mm	Åbning mm	kg	l
C 310 E	41150 6	278x402x376	209x336x294	209x326	30,0	20,6
C 340 E	41170 4	528x435x382	440x350x292	440x345	49,0	45,3

Møbelboks

City-Line ★★

Oversigt

To forskellige størrelser:

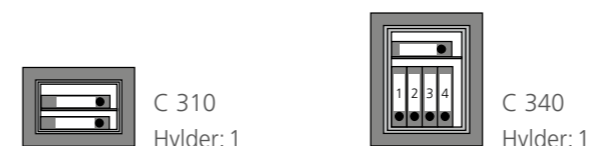

BURG-WÄCHTER sikkerhedsniveau



Tilbehør

Artikel	EAN	H x B x D	Info
	40 03482...	mm	
Udskiftningshylde FB54	Til C 310	34230 5 10x336x286	Inkl. hyldestativ
Udskiftningshylde FB55	Til C 340	34240 4 10x347x290	Inkl. hyldestativ

Ekstra nøgler og ekstra nøgler til C 310 K og C 340 K

Artikel	EAN	Info
	40 03482...	
Sæt 55-80-2	08890 6	2 nøgler, længde 80 mm
Sæt 55-80-4	08910 1	4 nøgler, længde 80 mm
Sæt 55-80-6	06880 9	6 nøgler, længde 80 mm
Efter prøve	08640 7	Nøglelængde 80 mm

Møbelboks

Home-Safe

H 210 – H 240
Møbelbokse
SIKKERHEDSTRIN B

- Sikkerhedstrin B i henhold til VDMA 24992 (pr.: maj 1995)
- Dobbeltvægget
- Brandsikringsmateriale i henhold til DIN 4102-A1
- Med omløbende brandfals
- Låsning med rundbolte
- Inderum med mappedybde
- Forankringsmulighed i bagvæggen og gulvet, to bagvæg og gulvhuller arrangeret diagonalt
- Inklusive fastgørelsesmateriale
- Lakering: Mørk sort

**SecuSafe****Pansret sikkerheds-dobbelpalslås**

- VdS-godkendt, klasse 1
- ECB-certificeret EN 1300 klasse A
- Ni modholdere
- 1.000.000 forskellige kombinationer
- Leveres med to nøgler fra fabrikken
- Nøglelængde: 68 mm

**SecuTronic****Elektronisk kodelås**

- Programmerbar elektronisk kodelås
- ECB-certificeret EN 1300 klasse A
- 1.000.000 forskellige kombinationer
- Tre batterier inkluderet, Mignon LR 06 AA
- Låsebeslaget rager 19 mm frem



Møbelboks Home-Safe ★★



Møbelindsatsbokse

- Sikkerhedsstrin B i henhold til VDMA 24992 (pr.: maj 1995)
- Dobbeltvægget
- Brandsikringsmateriale i henhold til DIN 4102-A1
- Med omløbende brandfals
- Låsning med rundbolte
- Inderum med mappedybde
- Forankringsmulighed i bagvæggen og i gulvet, to bagvæg- og gulvhuller, arrangeret diagonalt, inklusive monteringsmateriale

Udførelse S "SecuSafe"

Pansret sikkerheds-dobbeltplåslås

- VdS-godkendt, klasse 1
- ECB-certificeret EN 1300 klasse A
- Ni modholdere
- 1.000.000 forskellige kombinationer
- Leveres med to nøgler fra fabrikken



H 210 S

H 240 S

Artikel	EAN	Udvendigt HxBxD	Indvendigt HxBxD	Dør HxB	Vægt	Indhold
	40 03482...	mm	mm	Åbning mm	kg	l
H 210 S	41100 1	278x402x376	209x336x294	209x326	30,0	20,6
H 240 S	41120 9	528x435x382	440x350x292	440x345	49,0	45,3

Udførelse E "SecuTronic"

Elektronisk kodelås

- ECB-certificeret EN 1300 klasse A
- 1.000.000 indstillingsmuligheder
- Inkl. tre batterier Mignon LR 06 AA
- Låsebeslaget rager 19 mm frem



H 210 E

H 240 E

Artikel	EAN	Udvendigt HxBxD	Indvendigt HxBxD	Dør HxB	Vægt	Indhold
	40 03482...	mm	mm	Åbning mm	kg	l
H 210 E	41110 0	278x402x376	209x336x294	209x326	30,0	20,6
H 240 E	41130 8	528x435x382	440x350x292	440x345	49,0	45,3

Møbelboks Home-Safe ★★

Oversigt

To forskellige størrelser:



H 210 E

H 240 E

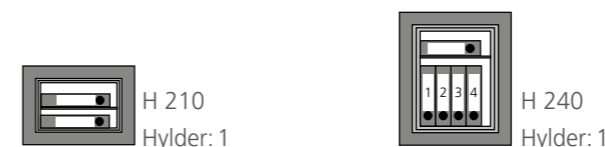

BURG-WÄCHTER sikkerhedsniveau



Reservenøgle til H 210 S og H 240 S*

Artikel	EAN	Info
	40 03482...	
Efter prøve	16620 8	Nøglelængde 68 mm

* Fremstilling af reservenøgler kan tage op til 14 dage.

Møbelboks

Pure-Safe

★★ I top inden for sin kategori



NYT!

Kan også bruges som hotelværdiskab!



Nyt, innovativt elektronisk system!

- Indbygget elektronisk lås
- Praktisk åbning med fingeraftryk, selv uden at aktivere det elektroniske system
- Haptisk reaktion ved tryk på tasten
- Tydeligt display med nøjagtig visning

PS 110 – PS 140
Møbelbokse

TESTET I BURG-WÄCHTER PRØVNINGSLABORATORIE

- Til grundlæggende værdisikring
- Robust enkeltvægget kabinet, dobbeltvægget dør
- Forberedt til væg- og gulvmontering (inklusive monteringsmateriale)
- Solid beskyttelse mod opbrydningsforsøg
- Lakering: Antracit

- PS 110: uden hylde
- PS 120, PS 130 og PS 140: en hylde, aftagelig
- PS 130 og PS 140: med mappedybde
- PS 120 EWS med to indsættelsesåbninger: Overside (325 mm x 10 mm) til større papirformater og på fronten (240 mm x 10 mm)
- Ideel som en værelsesboks til hoteller og pensionater

Variant K

Dobbelpalslås

- Leveres med to nøgler fra fabrikken
- Nøglet længde: 76 mm

Version E

Elektronisk kodelås

- Bekvem håndtering med motoriseret lås med automatisk døråbning
- Moderne, programmerbar elektronisk lås
- Åbning med generel kode eller brugerkode
- Du kan til enhver tid ændre din pinkode
- Ekstralås for nødåbning
- 1,5 V Mignon batteridrift (inkl. 4 batterier)

Variant E FP

Elektronisk kombinationslås med fingeraftryksmodul

- Bekvem håndtering med motoriseret lås med automatisk døråbning
- Moderne, programmerbar elektronisk lås, herunder pålidelig fingeraftryksteknologi. Fordel: Fingeraftryksåbningen er meget hurtig og bekvem
- Åbning med fem fingeraftryk, generel kode eller brugerkode
- Du kan til enhver tid ændre hemmelige numre og fingeraftryksbrugere
- Ekstralås for nødåbning
- 1,5 V Mignon batteridrift (inkl. 4 batterier)



Møbelboks Pure-Safe ★★



Møbelindsatsbokse

- Testet i BURG-WÄCHTER prøvningslaboratorie
- Solidt enkeltvægget kabinet
- Dobbeltvægget dør
- Forberedt til væg- og bundfastgørelse, to bagvægs- plus to bundboringer
- Fastgørelsesmateriale medfølger
- Til indbygning i skabe, skriveborde, osv.
- PS 110: uden hylde
- PS 120, PS 130 og PS 140: en hylde, aftagelig
- PS 130 og PS 140: med mappedybde

Variant K

Dobbelpalslås

- Leveres med to nøgler fra fabrikken

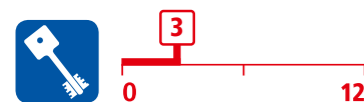

Artikel	EAN	Udvendigt H x B x D mm	Indvendigt H x B x D mm	Dør H x B Åbning mm	Vægt kg	Indhold l
PS 110 K	49000 6	180x280x200	176x276x138	130x186	7,0	6,7
PS 120 K	49010 5	255x350x300	251x346x243	183x235	12,7	20,6
PS 130 K	49020 4	320x440x350	316x433x293	242x317	19,2	40,3

Version E

Elektronisk kodelås

- Bekvem håndtering med motoriseret lås med automatisk døråbning
- Moderne, programmerbar elektronisk lås
- Åbning med generel kode eller brugerkode
- Du kan til enhver tid ændre din pinkode
- Ekstralås for nødåbning
- 1,5 V Mignon batteridrift (inkl. 4 batterier)



Artikel	EAN	Udvendigt H x B x D mm	Indvendigt H x B x D mm	Dør H x B Åbning mm	Vægt kg	Indhold l
PS 110 E	49030 3	180x280x200	176x276x138	130x186	7,1	6,7
PS 120 E	49040 2	255x350x300	251x346x243	183x235	12,8	20,6
PS 130 E	49050 1	320x440x350	316x433x293	242x317	19,2	40,3
PS 140 E	49060 0	500x416x350	496x412x293	422x293	26,0	59,8

Variant E FP

Elektronisk kombinationslås med fingeraftryksmodul



- Kendetegn, se udførelse E
- Derudover: Moderne, programmerbar elektronisk lås, herunder pålidelig fingeraftryksteknologi
- Åbning med op til fem fingeraftryk, generel kode eller brugerkode
- Du kan til enhver tid ændre hemmelige numre og fingeraftryksbrugere

Artikel	EAN	Udvendigt H x B x D mm	Indvendigt H x B x D mm	Dør H x B Åbning mm	Vægt kg	Indhold l
PS 120 E FP	49070 9	255x350x300	251x346x243	183x235	12,8	20,6
PS 130 E FP	49080 8	320x440x350	316x433x293	242x317	19,2	40,3
PS 140 E FP	49090 7	500x416x350	496x412x293	422x293	26,0	59,8

Møbelboks Pure-Safe ★★



Med en praktisk
indsættel-
sesåbning!

PS 120 K EWS

Dobbelpalslås

- Leveres med to nøgler fra fabrikken
- To sprækker til indkast: Overside (325 mm x 10 mm) til større papirformater op til DIN-A4-format og på fronten (240 mm x 10 mm)

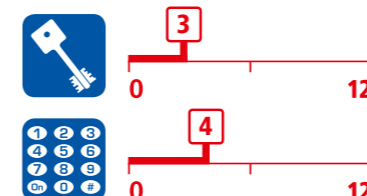

PS 120 E EWS

Elektronisk kodelås

- To sprækker til indkast: Overside (325 mm x 10 mm) til større papirformater op til DIN-A4-format og på fronten (240 mm x 10 mm)
- Bekvem håndtering med motoriseret lås med automatisk døråbning
- Moderne, programmerbar elektronisk lås
- Åbning med generel kode eller brugerkode
- Du kan til enhver tid ændre din pinkode
- Ekstralås for nødåbning
- 1,5 V Mignon batteridrift (inkl. 4 batterier)
- en hylde, aftagelig



Artikel	EAN	Udvendigt H x B x D mm	Indvendigt H x B x D mm	Dør H x B Åbning mm	Vægt kg	Indhold l
PS 120 K EWS	49100 3	255x350x300	251x346x238	183x231	12,8	20,5
PS 120 E EWS	49110 2	255x350x300	251x346x238	183x231	12,8	20,5

Oversigt

Fire forskellige størrelser:



BURG-WÄCHTER sikkerhedsniveau

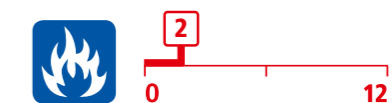

Udskiftningsnøgle til PS 110 K, PS 120 K, PS 130 K og PS 120 K EWS*

Artikel	EAN	Info
Efter prøve	33000 5	Nøglelængde 76 mm
TR-ræmne 17 C**	37080 3	Ræmne, VE 5 stk.

* Fremstilling af reservenøgler kan tage op til 14 dage. ** TR-ræmne 17 B og C til PS 110 – 130 K.

Boks til bærbar computer

Pure-Safe ★★



Møbelindsatsbokse

- Testet i BURG-WÄCHTER prøvningslaboratorie
- Solidt enkeltvægget kabinet
- Dobbeltvægget dør
- Forberedt til væg- og bundfastgørelse, to bagvægs- plus to bundboringer
- Fastgørelsesmateriale medfølger
- Til indbygning i skabe, skriveborde, osv.
- Med mappedybde

Version E

Elektronisk kodelås

- Bekvem håndtering med motoriseret lås med automatisk døråbning
- Moderne, programmerbar elektronisk lås

- Åbning med generel kode eller brugerkode
- Du kan til enhver tid ændre din pinkode
- Ekstralås for nødåbning
- 1,5 V Mignon batteridrift (inkl. 4 batterier)



PS 130 E LAP

Artikel	EAN	Udvendigt H x B x D	Indvendigt H x B x D	Dør H x B	Vægt	Indhold
	40 03482...	mm	mm	Åbning mm	kg	l
PS 130 E LAP	49120 1	200x445x380	196x441x318	140x396	15,2	27,9

Variant E FP

Elektronisk kombinationslås med fingeraftryksmodul

- Bekvem håndtering med motoriseret lås med automatisk døråbning
- Moderne, programmerbar elektronisk lås, herunder pålidelig fingeraftryksteknologi

- Åbning med op til fem fingeraftryk, generel kode eller brugerkode
- Du kan til enhver tid ændre hemmelige numre og fingeraftryksbrugere
- Ekstralås for nødåbning
- 1,5 V Mignon batteridrift (inkl. 4 batterier)



PS 130 E FP LAP

Artikel	EAN	Udvendigt H x B x D	Indvendigt H x B x D	Dør H x B	Vægt	Indhold
	40 03482...	mm	mm	Åbning mm	kg	l
PS 130 E FP LAP	49130 0	200x445x380	196x441x318	140x396	15,2	27,9

Hotelboks

Pure-Safe ★★



Hotelbokse i tre størrelser

Hotelboks med elektronisk kodelås

- KA 3/KA 4: med ligelåsende nødåbningslås
- Til hotelejer: overordnet hovedadgangskode til alle bokse
- Til hotelgæsten: enkel og hurtig guide, som er nem at forstå
- Låsebeslaget rager 15 mm frem



PS 110 E KA 3

PS 130 E KA 4

PS 130 E LAP KA 4

Artikel	EAN	Udvendigt H x B x D	Indvendigt H x B x D	Dør H x B	Vægt	Indhold
	40 03482...	mm	mm	Åbning mm	kg	l
PS 110 E KA 3	49140 9	180x280x200	176x276x138	130x186	7,5	6,7
PS 130 E KA 4	49150 8	320x442x350	316x433x293	242x317	20,0	38,8
PS 130 E Lap KA 4	49160 7	200x445x380	196x441x318	140x396	15,2	27,9

Møbelboks

Point-Safe



Kan også bruges som hotelværdiskab!



P 1 – P 4 Møbelbokse

TESTET I BURG-WÄCHTER PRØVNINGSLABORATORIE

- Til grundlæggende værdisikring
- Solidt enkeltvægget kabinet, dobbeltvægget dør
- Klargjort til væg- og gulvmontering, to bageste væghuller plus to gulvhuller, monteringsmateriale inkluderet
- Til indbygning i skabe, skriveborde, osv.
- Lakering: Sortbrun

- P 1: uden hylde
- P 2, P 3 og P 4: en hylde, aftagelig
- P 3 og P 4: med mappedybde
- P 2 EWS med to indsættelsesåbninger: Overside (325 mm x 10 mm) til større papirformater op til DIN-A4-format og på fronten (240 mm x 10 mm)
- Ideel som en værelsesboks til hoteller og pensionater

Udførelse S

Dobbeltpalslås

- Leveres med to nøgler fra fabrikken
- Nøglelængde: 76 mm



Version E

Elektronisk kodelås

- Justerbar kombination
- Bekvem håndtering med motoriseret lås med automatisk døråbning
- General- og brugerkode
- Batteridrevet, inklusive 4x LR 06 AA
- Strømtilslutning ikke nødvendig
- Ekstralås for nødåbning
- Låsebeslaget rager 15 mm frem



Udførelse E FS

Elektronisk kombinationslås med fingeraftryksmodul

- Tekniske funktioner såsom version E
- Derudover op til fem fingerscanninger (i hoteltilstand: scanning med en finger)



Møbelboks Point-Safe ★★



Møbelindsatsbokse

- Testet i BURG-WÄCHTER prøvningslaboratorie
- Solidt enkeltvægget kabinet
- Dobbeltvægget dør
- Forberedt til væg- og bundfastgørelse, to bagvægs- plus to bundboringer
- Fastgørelsesmateriale medfølger
- Til indbygning i skabe, skriveborde, osv.
- P 1: uden hylde
- P 2, P 3 og P 4: en hylde, aftagelig
- P 3 og P 4: med mappedybde

Udførelse S

Dobbelpalslås

- Leveres med to nøgler fra fabrikken



Så længe lager haves!



Artikel	EAN	Udvendigt H x B x D mm	Indvendigt H x B x D mm	Dør H x B Åbning mm	Vægt kg	Indhold l
P 1 S	24840 9	180x280x200	173x273x141	132x182	7,5	6,7
P 2 S	24850 8	255x350x300	248x343x241	183x235	14,0	20,5
P 3 S	24950 5	320x442x350	310x435x288	240x317	20,0	38,8

Version E

Elektronisk kodelås

Så længe lager haves!



- Justerbar kombination
- Bekvem håndtering med motoriseret lås med automatisk døråbning
- General- og brugerkode
- Batteridrevet. Inklusive 4x Mignon LR 06 AA. Strømtilslutning ikke nødvendig
- Ekstralås for nødåbning
- Låsebeslaget rager 15 mm frem



Artikel	EAN	Udvendigt H x B x D mm	Indvendigt H x B x D mm	Dør H x B Åbning mm	Vægt kg	Indhold l
P 1 E	26760 8	180x280x200	173x273x141	130x182	7,5	6,7
P 2 E	24810 2	255x350x300	248x343x241	183x235	14,0	20,5
P 3 E	24820 1	320x442x350	310x435x288	240x317	20,0	38,8
P 4 E	24830 0	500x416x350	490x410x288	423x290	25,5	57,9

Udførelse E FS

Elektronisk kodelås med fingerscan-modul



- Kendetegn, se udførelse E
- Derudover op til fem fingerscanninger (i hoteltilstand: scanning med en finger)



Artikel	EAN	Udvendigt H x B x D mm	Indvendigt H x B x D mm	Dør H x B Åbning mm	Vægt kg	Indhold l
P 2 E FS	35390 5	255x350x300	248x343x241	183x235	14,0	20,5
P 3 E FS	35360 8	320x442x350	310x435x288	240x317	20,0	38,8
P 4 E FS	35380 6	500x416x350	490x410x288	423x290	25,5	57,9

Møbelboks Point-Safe ★★

Med en praktisk
indsættelse-
såbning!

P 2 S EWS

Dobbelpalslås

- Leveres med to nøgler fra fabrikken
- To sprækker til indkast: Overside (325 mm x 10 mm) til større papirformater op til DIN-A4-format og på fronten (240 mm x 10 mm)

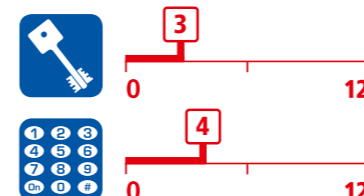

P 2 E EWS

Elektronisk kodelås

- To sprækker til indkast: Overside (325 mm x 10 mm) til større papirformater op til DIN-A4-format og på fronten (240 mm x 10 mm)
- Justerbar kombination
- Bekvem håndtering med motoriseret lås med automatisk døråbning
- General- og brugerkode
- Batteridrevet. Inklusive 4x Mignon LR 06 AA. Strømtilslutning ikke nødvendig
- Ekstralås for nødåbning
- en hylde, aftagelig

Så længe lager haves!



Artikel	EAN	Udvendigt H x B x D mm	Indvendigt H x B x D mm	Dør H x B Åbning mm	Vægt kg	Indhold l
P 2 S EWS	35510 7	255x350x300	248x343x241	183x235	14,0	20,5
P 2 E EWS	35520 6	255x350x300	248x343x241	183x235	14,0	20,5

Oversigt

Fire forskellige størrelser:

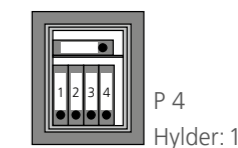

BURG-WÄCHTER sikkerhedsniveau



Reservenøgle til P 1 S, P 2 S, P 3 S og P 2 S EWS*

Artikel	EAN	Info
Efter prøve	33000 5	Nøglelængde 76 mm
TR-ræmne 17 B**	16810 3	Ræmne, VE 5 stk. (indtil 2013)
TR-ræmne 17 C**	37080 3	Ræmne, VE 5 stk. (fra 2014)

* Fremstilling af reservenøgler kan tage op til 14 dage. ** TR-ræmne 17 B og C til P 1 – 3 S.

Boks til bærbar computer

Point-Safe ★★



Møbelindsatsboks

- Solidt enkeltvægget kabinet
- Fastgørelsesmateriale medfølger
- Forberedt til væg- og bundfastgørelse, to bagvægs- plus to bundboringer
- Til indbygning i skabe, skriveborde, osv.
- Med elektronisk kodelås, kan programmeres selvstændigt
- Egnede til mapper eller bærbar computer
- Låsebeslaget rager 15 mm frem

Version E

Elektronisk kodelås

- Justerbar kombination
- Bekvem håndtering med motoriseret lås med automatisk døråbning



- General- og brugerkode
- Batteridrevet. Inklusive 4x Mignon LR 06 AA. Strømtilslutning ikke nødvendig
- Ekstralås for nødåbning
- Låsebeslaget rager 15 mm frem



P 3 E Lap

Så længe lager haves!

Artikel	EAN	Udvendigt H x B x D	Indvendigt H x B x D	Dør H x B	Vægt	Indhold
	40 03482...	mm	mm	Åbning mm	kg	l
Point 3 E Lap	18180 5	200x445x380	196x441x323	128x325	15,2	27,9

Udførelse E FS

Elektronisk kodelås med fingerscan-modul

- Op til 5 fingerscans (hotelmodus: et fingerscan)



P 3 E FS Lap

Så længe lager haves!

Artikel	EAN	Udvendigt H x B x D	Indvendigt H x B x D	Dør H x B	Vægt	Indhold
	40 03482...	mm	mm	Åbning mm	kg	l
Point 3 E FS Lap	35370 7	200x445x380	196x441x323	128x325	15,2	27,9

Hotelboks

Point-Safe ★★



Hotelbokse i tre størrelser

Hotelboks med elektronisk kodelås

- KA 3/KA 4: med ligelåsende nødåbningslås
- Til hotelejerne: overordnet hovedadgangskode til alle bokse
- Til hotelgæsten: enkel og hurtig guide, som er nem at forstå
- Låsebeslaget rager 15 mm frem



P 1 E KA 3

P 3 E KA 4

P 3 E Lap KA 4



Så længe lager haves!

Artikel	EAN	Udvendigt H x B x D	Indvendigt H x B x D	Dør H x B	Vægt	Indhold
	40 03482...	mm	mm	Åbning mm	kg	l
P 1 E KA 3	37770 3	180x280x200	173x273x141	130x182	7,5	6,7
P 3 E KA 4	37780 2	320x442x350	310x435x288	240x317	20,0	38,8
P 3 E Lap KA 4	37790 1	200x445x380	196x441x323	128x325	15,2	27,9

Brandsikringsboks

FP 44 E ★★



- Dokumentboks med certificeret brandsikring
- Dobbeltvægget kabinet og dør, alsidig brandfals
- Certificeret brandsikring, klasse NT FIRE 017-60P: 60 minutters brandsikring af papir ved temperaturer op til ca. 1000 °C
- Til dokumenter op til A4
- Interiør med skuffe
- Forberedt til bundforankring, inkl. fastgørelsesmateriale
- Elektronisk kombinationslås med LCD-display
- Justerbar kombination
- Batteridrevet. Inklusive 4x Mignon LR 06 AA. Strømtilslutning ikke nødvendig
- Låsearmaturet og dørhængslet rager 35 mm ud



FP 44 E



Artikel	EAN	Udvendigt H x B x D	Indvendigt H x B x D	Dør H x B	Vægt	Indhold
	40 03482...	mm	mm	Åbning mm	kg	l
FP 44 E	34770 6	296x390x320	215x310x215	215x310	25,0	14,3

BURG-WÄCHTER vægbokse

Hvorfor vælge en vægboks?

EN VÆGBOKS ER GODT SKJULT FOR UAUTHORISEREDE PERSONER OG ER SVÆR AT OPDAGE. SOLID INSTALLATION I EN BETONKAPPE GIVER YDERLIGERE BESKYTTELSE MOD TYVERI.

Hvem kender ikke denne scene fra en kriminalthriller: Tyven skubber billedet til side bag skrivebordet, drejer hurtigt kombinationslåsen og åbner roligt vægboksen. Vi kan berolige dig: Det er slet ikke så nemt! En vægboks øger din sikkerhed yderligere. Hvis dit værdiskab er professionelt indlejret i væggen, kan det kun åbnes af uautoriserede personer med det tungeste udstyr. Og indbrudstyre har normalt ikke tiden til det. Langt de fleste værdiskabe stjæles under indbrud. Derefter gøres der et forsøg på at bryde værdiskabet op på et, for dem, sikkert sted. Derfor er det så vigtigt at forankre møbelbokse på op til 1.000 kg!

En vægboks er forankret af betonbelægningen af værdiskabet i murværket. På denne måde passer værdiskabet til væggen og skaber et harmonisk indtryk. Selvfølgelig kan du hænge et billede foran værdiskabet for at beskytte det mod nysgerrige øjne. Når alt kommer til alt skal besøgende, hvad enten det er i private rum eller i virksomheder, ikke kunne regne ud, hvor værdiskabet er. Høj kvalitetslåsen beskytter dokumenter og værdigenstande. Uanset om det åbnes med nøgle, kode eller fingeraftryk: Låsene på vægboksmodellerne Diplomat, Karat og City-Line fra BURG-WÄCHTER er testet og ECB-certificeret.

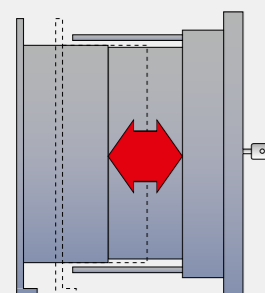

Udtrækeligt sikkert kabinet til optimal udnyttelse af pladsen

Variabel i dybden! Og prikken over i'et: Det udtrækelige kabinet tilpasser sig individuelt til den ønskede dybde.

Når de er fuldt udvidet, har WT 614/616 karat-modellerne en mappedybde.

Med det justerbare kabinet bestemmer du selv, hvor meget plads du har brug for til dine værdigenstande, eller du kan justere kabinettet optimalt til vægtykkelsen. Den maksimale "ekstra dybde" er 12 centimeter.

Boksdør: Hos vægboks skal døren give særlig beskyttelse. Dette skyldes, at det er et mål for brudforsøg. I Diplomat-modellerne er døren for eksempel lavet af 10 mm tykt SM-stål.

Bokskabinet: Værdiskabet er fladt mod væggen. På denne måde passer værdiskabet harmonisk ind i rummets overordnede indretning. Desuden: WT 614/616 karat-modellerne har et udtrækeligt kabinet med en "ekstra dybde" på op til 12 centimeter.

Bokslås: Til vægbokse kan du vælge mellem kode, fingeraftryk og den klassiske nøgle, når du åbner og lukker.

Boksdæksel: Uanset om det er bag et billede på kontoret eller bag en hylde i kælderen, sørger et godt dæksel på vægskabet for ekstra sikkerhed.

Tolv trin: Sådan installeres din vægboks korrekt

01. Kontroller venligst funktionen af din nye boks efter udpakning.
02. Udtag alle batterier fra frontpladen for din egen sikkerhed. På den måde beskytter du dig mod kortslutningsskader på grund af fugt og forhindrer muligvis en ny programmering ved ikke autoriserede personer.
03. Klargør vægåbningen i henhold til tegningen til venstre.
04. Vægåbningen skal være stor nok til at omgive boksen med mindst 100 mm beton på alle sider.
05. Boksfront afdækkes med folie og klæbes.
06. Indsæt boksen lodret (**bemærk ordet "Opad"**) i åbningen og kilen, kontroller med et vaterpas.
07. Hæld beton klasse C35/45 i, bland 1:4 (ikke for våd) og kompakt.
08. Cirka to dage efter betonen er hældt i, skal du åbne boksens dør, tørre eventuel resterende fugt af og lade den tørre.
09. Når du har afsluttet alt arbejde, og der ikke er mere fugt, skal du installere batterierne permanent.
10. Af sikkerhedsgrunde er bokse og nøgler ikke nummererede. Udskiftningsnøgler kan kun produceres efter præsentation af en prøvenøgle.
11. Boksnøgler må ikke smøres.
12. Ved bokse med kodelås skal koden opbevares sikkert.

Vigtigt: Ved installation i ydervægge kan der opstå kondens på grund af temperaturforskelle. Boksen skal derfor isoleres modsvarende. Ved følgeskader grundet kondens og ukorrekt indbygning bortfalder garantien.

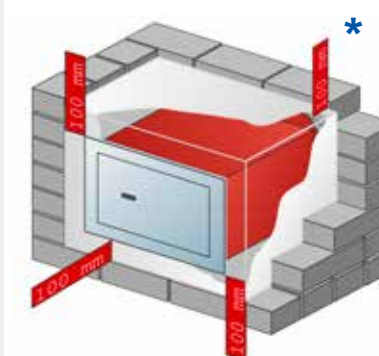

Betonbelægningen beskytter vægboksen sikkert mod at blive brudt ud med magt. Værdiskabet skal på alle sider være omgivet af et 100 mm tykt lag beton.

***Bemærk:** Når du installerer vægbokse fra "Diplomat"-serien, kræves der ingen beton på bagvæggen!

Vægboкс Diplomat ★★★★★



Vægboксe WTD 710 Di plo mat modstandsniveau I

- Typeprøvet sikkerhed overvåget af ECB
- Certificeret indbrudsbeskyttelse iht. EN 1143-1
- Bagvæg med 10 mm kraftig stålkonstruktion med andel af rustfrit stål som skærebrennersikring: mere sikkerhed og maksimal udnyttelse af vægtykkelse, ingen betonbagvæg nødvendig
- Dobbeltvægget dør, dørplade 10 mm SM-stål
- Låsepansring af mangan-stål
- 3-sidet låsning med kraftige firkantbolte, låsebolte med to integrerede stålruller som dobbelt skærebrennersikring
- Gennemgående baggrebsskinne på båndside
- Dør med brandsikringsmateriale i henhold til DIN 4102-A1
- Kabinet med omløbende brandfals
- Mappedybde
- Justerbar hylde: Størrelse 5: en hylde Størrelse 6: to hylder
- Leveres som option med inderboкс
- Sikkerhedsfordel: dobbelt, ikke-nulstilleligt nødlåsesystem, patenteret. Special gennemslagssikring foran hver låsebolt og foran låsen
- Døranslag venstre: leveres uden merpris
- Lakering: Kabinet grå, dør lysegrå (RAL 7035)

Udførelse E "SecuTronic"

Elektronisk kodelås

- Op til ti sekscifrede brugerkoder
- Inkl. to batterier Mignon LR 06 AA
- Låsebeslaget rager 18 mm frem



WTD 710 6 350 E



710 5 350



710 6 350

Oplysninger om forsikringsdækning

Se side 318



BURG-WÄCHTER sikkerhedsniveau

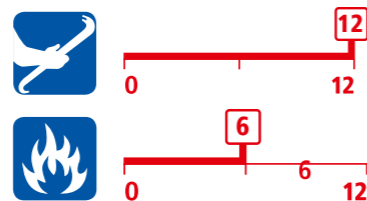

Så længe lager haves!

Artikel	EAN	Udvendigt H x B x D	Indvendigt H x B x D	Dør H x B	Vægt	Indhold
	40 03482...	mm	mm	Åbning mm	kg	l
WTD 710 5 350 E	17370 1	465 x 500 x 385	345 x 370 x 300	345 x 340	65	37,8
WTD 710 6 350 E	17640 5	620 x 500 x 385	500 x 370 x 300	500 x 340	80	54,8
IT WTD 710	09960 5	Inderboкс med cylinderlås til WTD 710 med mappedybde (180 x 370 x 260 mm)				
Udskiftningshylde FB29 til / 350-Modelle	13980 6	10 x 366 x 280, inkl. hyldestativ				

Vægboкс Karat ★★★★★

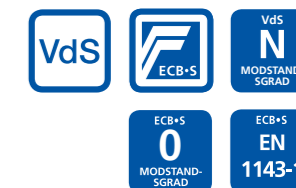

Vægboкс WT 614 – 616 Karat modstandsniveau 0

- Typeprøvet sikkerhed overvåget af ECB
- Certificeret indbrudsbeskyttelse iht. EN 1143-1
- Vægboксserien med variabel dybde – optimal rumudnyttelse med justerbart boксkabinet
- Dobbeltvægget dør, dørplade 7 mm SM-stål
- 3-sidet lås med kraftige firkantbolte, låsebolte oppe og nede med integreret stålrulle
- Gennemgående baggrebsskinne på båndside
- Dør med brandsikringsmateriale i henhold til DIN 4102-A1
- Kabinet med omløbende brandfals
- Mappedybde ved fuldt udtræk
- En justerbar hylde
- Sikkerhedsfordel: termisk nødlåsesystem, særlig punkteringsbeskyttelse foran hver bolt
- Lakering: Støbejern

Udførelse K "SecuSafe"

Omstillelig, pansret højsikkerheds-dobbeltplåslås

- VdS-godkendt, klasse 2
- ECB-certificeret EN 1300 klasse B
- Ti modholdere, med låsetvang



- Leveres med to nøgler fra fabrikken
- 50 millioner forskellige kombinationer
- Sikkerhedsfordel: ved tab af en nøgle omgående omprogrammering til ny kombination
- Låsebeslaget rager 3 mm frem
- For nærmere informationer om reserve- og ekstranøgler se side 223



WT 616 K

Artikel	EAN	Udvendigt H x B x D	Indvendigt H x B x D	Dør H x B	Vægt	Indhold
	40 03482...	mm	mm	Åbning mm	kg	l
WT 614 K	23570 6	342 x 434 x 233-351	250 x 352 x 178-296	250 x 336	27,5	15,6-26,0
WT 616 K	23580 5	532 x 434 x 233-351	440 x 352 x 178-296	440 x 336	39,0	27,5-45,7

Udførelse E FP "SecuTronic"

Programmerbar elektronisk kodelås med fingerprintmodul

ECB-certificeret, klasse A

- Grafisk display med en administratorkode, op til ni brugerkoder og op til 20 fingeraftryk



- Tidsfunktioner og tildeling af rettigheder
- Åbningsforsinkelse
- Inkl. fire batterier Mignon LR 06 AA
- Låsebeslaget rager 23 mm frem



WT 614 E FP

Artikel	EAN	Udvendigt H x B x D	Indvendigt H x B x D	Dør H x B	Vægt	Indhold
	40 03482...	mm	mm	Åbning mm	kg	l
WT 614 E FP	23590 4	342 x 434 x 233-351	250 x 352 x 178-296	250 x 336	27,5	15,6-26,0
WT 616 E FP	23600 0	532 x 434 x 233-351	440 x 352 x 178-296	440 x 336	39,0	27,5-45,7

Vægboкс Karat ★★★★★



Översigt

To forskellige størrelser:



WT 614 E FP



WT 616 E FP

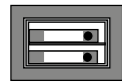

WT 614



WT 616

Tilbehør

Artikel	EAN	HxBxD	Info
Udskiftningshylde FB45	40 03482... 25890 3	mm 10x347x172	2-delt, inkl. hyldestativ

BURG-WÄCHTER sikkerhedsniveau



Vægboкс Karat ★★★



Vægboкс WT 613 Karat

- Sikkerhedstrin B i henhold til VDMA 24992 (pr.: maj 1995)
- Vægboксen med variabel dybde – optimal udnyttelse af pladsen takket være justerbart bokskabinet
- Dobbeltvægget dør
- Dørplade: 7 mm SM-stål
- Effektiv firkantlåsning
- Gennemgående baggrebsskinne på båndside
- Dør med brandsikringsmateriale i henhold til DIN 4102-A1
- Kabinet med omløbende brandfals
- Lakering: Støbejern
- En justerbar hylde

Udførelse E "SecuTronic"

Programmerbar elektronisk kombinationslås "SecuTronic"

- ECB-certificeret EN 1300 klasse A
- 1.000.000 indstillingsmuligheder
- Inkl. tre batterier Mignon LR 06 AA
- Låsebeslaget rager 19 mm frem



WT 613 E

Artikel	EAN	Udvendigt HxBxD	Indvendigt HxBxD	Dør HxB	Vægt	Indhold
WT 613 E	40 03482... 23560 7	mm 250x350x233-351	mm 190x300x188,5-306,5	Åbning mm 190x251	kg 18,0	l 10,7-17,4

Tilbehør

Artikel	EAN	HxBxD	Info
Udskiftningshylde FB44	40 03482... 25880 4	mm 10x295x172	2-delt, inkl. hyldestativ

BURG-WÄCHTER sikkerhedsniveau

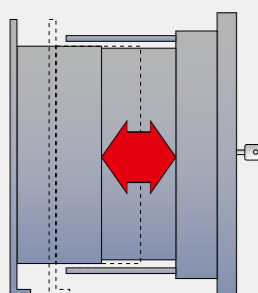
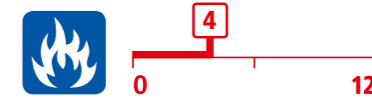

Den praktiske løsning til valgfri rumudnyttelse
Variabel dybde, justerbar bokskabinet. Og prikken over i'et: Den udtrækkelige hylde tilpasser sig individuelt enhver dybde. **Fuldt udtrukket har WT 614/616 mappedybde.**

Vægboкс City-Line ★★



Vægboкс City-Line

- Sikkerhedsstrin B i henhold til VDMA 24992 (pr.: maj 1995)
- Dobbeltvægget dør
- Låsning med rundbolte
- Dør med brandsikringsmateriale i henhold til DIN 4102-A1
- Med omløbende brandfals
- Mappedybde
- Lakering: Grå



CW 5 350 K

Udførelse K "SecuSafe"

Pansret sikkerheds-dobbeltplåslås

- VdS-godkendt, klasse 1
- ECB-certificeret EN 1300 klasse A
- Ni modholdere
- 1.000.000 forskellige kombinationer
- Leveres med to nøgler fra fabrikken



Artikel	EAN	Udvendigt HxBxD	Indvendigt HxBxD	Dør HxB	Vægt	Indhold
	40 03482...	mm	mm	Åbning mm	kg	l
CW 5 350 K	15030 6	326x440x350	243x343x294	243x335	19,5	24,5

BURG-WÄCHTER sikkerhedsniveau



Tilbehør

Artikel	EAN	HxBxD	Info
	40 03482...	mm	
Udskiftningshylde FB54	34230 5	10x336x286	Inkl. hyldestativ

Ekstra nøgler og ekstra nøgler til CW 5 350 K*

Artikel	EAN	Info
	40 03482...	
Efter prøve	16620 8	Nøglelængde 68 mm

* Fremstilling af reservenøgler kan tage op til 14 dage.

Vægboкс Pure-Safe ★★



Vægboкс Pure-Safe

- Testet i BURG-WÄCHTER prøvningslaboratorie
- Solidt enkeltvægget kabinet
- Lakering: Antracit

Variant K

Dobbeltplåslås

- Leveres med to nøgler fra fabrikken



PSW 110 K PSW 120 K PSW 130 K

Artikel	EAN	Udvendigt HxBxD	Indvendigt HxBxD	Dør HxB	Vægt	Indhold
	40 03482...	mm	mm	Åbning mm	kg	l
PSW 110 K	49170 6	201x305x148	172x272x98	130x182	7,2	4,6
PSW 120 K	49180 5	254x360x195	224x325x145	183x235	10,0	10,6
PSW 130 K	49200 0	313x445x195	279x407x145	242x317	15,3	16,5

Version E

Elektronisk kodelås

- Bekvem håndtering med motoriseret lås med automatisk døråbning
- Moderne, programmerbar elektronisk lås
- Åbning med generel kode eller brugerkode
- Du kan til enhver tid ændre din pinkode
- Ekstralås for nødåbning
- 1,5 V Mignon batteridrift (inkl. 4 batterier)



PSW 120 E PSW 130 E

Artikel	EAN	Udvendigt HxBxD	Indvendigt HxBxD	Dør HxB	Vægt	Indhold
	40 03482...	mm	mm	Åbning mm	kg	l
PSW 110 E	49230 7	201x305x148	172x272x98	130x186	7,3	4,6
PSW 120 E	49210 9	254x360x195	224x325x145	183x235	10,0	10,6
PSW 130 E	49220 8	313x445x195	279x407x145	242x317	15,4	10,3

BURG-WÄCHTER sikkerhedsniveau

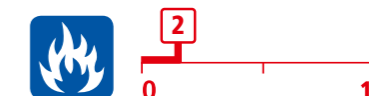

Vægboks Point-Safe ★★



Vægboks Point-Safe

- Testet i BURG-WÄCHTER prøvningslaboratorie
- Solidt enkeltvægget kabinet
- Lakering: Sortbrun

Udførelse S

Dobbelpalslås

- Leveres med to nøgler fra fabrikken



PW 1 S

PW 2 S

PW 3 S



Så længe lager haves!

Artikel	EAN	Udvendigt HxBxD	Indvendigt HxBxD	Dør HxB	Vægt	Indhold
	40 03482...	mm	mm	Åbning mm	kg	l
PW 1 S	24900 0	180x260x148	150x230x100	110x150	6,8	3,5
PW 2 S	24860 7	220x340x140	177x298x85	140x215	10,2	4,5
PW 2 S 200	38010 9	220x340x195	177x298x140	140x215	10,4	7,4
PW 3 S	24870 6	260x390x195	213x345x140	180x265	14,8	10,3

Version E

Elektronisk kodelås

- Justerbar kombination
- Bekvem håndtering med motoriseret lås med automatisk døråbning
- General- og brugerkode
- Batteridrevet. Inklusive 4x Mignon LR 06 AA. Strømtilslutning ikke nødvendig

- Ekstralås for nødåbning
- Låsebeslaget rager 15 mm frem



PW 2 E

PW 3 E



Så længe lager haves!

Artikel	EAN	Udvendigt HxBxD	Indvendigt HxBxD	Dør HxB	Vægt	Indhold
	40 03482...	mm	mm	Åbning mm	kg	l
PW 2 E	24960 4	220x340x140	177x298x85	140x215	10,2	4,5
PW 3 E	24970 3	260x390x195	213x345x140	180x265	14,8	10,3

BURG-WÄCHTER sikkerhedsniveau



BURG-WÄCHTER nøgleværdiskabe

Hvorfor nøgleværdiskab?

CENTRAL ADGANG FOR FERIEGÆSTER, HÅNDVÆRKERE, PLEJERE: ET NØGLEVÆRDISKAB ER DET PRAKTISKE OG SIKRE STED TIL KONTAKTLØS AFLEVERING AF NØGLER ELLER ADGANGSKORT.

En hverdagsituation: Du har brug for en nøgle hurtigt eller skal returnere en. Men så er modtageren forsinket. Vores Key Safe-nøgleværdiskab løser problemet. Dette skyldes, at nøgleboksen giver sikker og central adgang til nøgler, adgangskort eller små værdigenstande. Uanset om det er feriegæster, håndværkere, plejere eller andre personer. Selvfølgelig fås Key Safe i forskellige størrelser med seks modeller til nøgler op til en maksimal længde på 12 centimeter. Det betyder, at alle er sikre på at finde den rigtige nøgle sikker til dem.

Nøgleskab

Key Safe



- For sikker opbevaring af nøgler og andre værdigenstande
- 24 timers tilgang med henblik på en hurtig adgang for skiftende persongrupper (håndværkere, køretøjsudlejning, service, plejepersonale, feriegæster osv.)

- Yderst modstandsdygtig støbt zinkkabinet
- 4-cifret, individuelt indstillelig talkombination
- 10.000 indstillingsmuligheder

- Til vægmontering inde eller på beskyttet udendørs areal
- Inkl. fastgørelsesmateriale (fire skruer og dyvler)



Key Safe 10

- Integreerede nøglekroge
- Til nøgler op til en længde på 7 cm
- "0-0-0-0" auto-stop muliggør åbning ved dårligt lys



Artikel	EAN	H x B x D	Maks. nøglelængde
	40 03482...	mm	cm
Key Safe 10 SB	37990 5	85x61x39	7

Nøgleskab

Key Safe



- For sikker opbevaring af nøgler og andre værdigenstande
- 24 timers tilgang med henblik på en hurtig adgang for skiftende persongrupper (håndværkere, køretøjsudlejning, service, plejepersonale, feriegæster osv.)

- Yderst modstandsdygtig støbt zinkkabinet
- 4-cifret, individuelt indstillelig talkombination
- 10.000 indstillingsmuligheder

- Til vægmontering inde eller på beskyttet udendørs areal
- Inkl. fastgørelsesmateriale (fire skruer og dyvler)



Key Safe 30

- Til nøgler op til en længde på 9 cm
- Talruller sikret med flytbar beskyttelseskappe



Artikel	EAN	H x B x D	Maks. nøglelængde
	40 03482...	mm	cm
Key Safe 30 SB	39650 6	120x90x40	9



Key Safe 20

- Magnetisk nøglekrog
- Til nøgler op til en længde på 12 cm
- "0-0-0-0" auto-stop muliggør åbning ved dårligt lys



Artikel	EAN	H x B x D	Maks. nøglelængde
	40 03482...	mm	cm
Key Safe 20 SB	38000 0	135x83x46	12



Key Safe 40

- Ekstra stor kapacitet, ikke kun egnet til nøgler
- Til nøgler op til en længde på 11 cm



Artikel	EAN	H x B x D	Maks. nøglelængde
	40 03482...	mm	cm
Key Safe 40 SB	39740 4	145x105x55	11

Nøgleskab Key Safe



- For sikker opbevaring af nøgler og andre værdigenstande
- 24 timers tilgang med henblik på en hurtig adgang for skiftende persongrupper (håndværkere, køretøjsudlejning, service, plejepersonale, feriegæster osv.)

- Yderst modstandsdygtig støbt zinkkabinet
- 4-cifret, individuelt indstillelig talkombination
- 10.000 indstillingsmuligheder



Key Safe 50

Nøgleboks med aftagelig bøjle

- Kabinet og bøjle betrukket med kvalitetsplast
- Med aftageligt beslag (Højde uden beslag: 117 mm)
- Beskyttelsesklap med glidemekanisme
- Til nøgler op til en længde på 8 cm



Artikel	EAN	H x B x D				Maks. nøglelængde
	40 03482...	mm	mm	mm	mm	cm
Key Safe 50 SB	39900 2	178x95x45	9,5	40,0	50,0	8

Nøgleskab Key Safe



- For sikker opbevaring af nøgler og andre værdigenstande
- 24 timers tilgang med henblik på en hurtig adgang for skiftende persongrupper (håndværkere, køretøjsudlejning, service, plejepersonale, feriegæster osv.)

- Yderst modstandsdygtig støbt zinkkabinet
- 4-cifret, individuelt indstillelig talkombination
- 10.000 indstillingsmuligheder

- Til vægmontering inde eller på beskyttet udendørs areal
- Inkl. fastgørelsesmateriale (fire skruer og dyvler)



Key Safe 60 L

- Høj kvalitets plastomslag
- Med belysning for sikker og nem åbning
- Beskyttelsesklap med glidemekanisme
- Til nøgler op til en længde på 10,5 cm



Artikel	EAN	H x B x D	Maks. nøglelængde
	40 03482...	mm	cm
Key Safe 60 L SB	40010 4	136x82x54	10,5



Årsrapporter, strategipapirer, kundedata: I virksomheder og blandt selvstændige er følsomme data ligesom værdigenstande optimalt sikret i et virksomhedsværdiskab.

BURG-WÄCHTER virksomhedsværdiskabe

Værdiskabe til virksomheder og selvstændige

Hvad kendetegner et godt virksomhedsværdiskab?

01. Forretningstal, data fra kunder og medarbejdere: Hver virksomhed skal opbevare mange vigtige eller endda hemmelige dokumenter. Det ideelle sted at gemme alle dokumenter er et virksomhedsværdiskab.

02. Et forretningsværdiskab tilbyder tilstrækkeligt med plads. Dette giver dig mulighed for sikkert at gemme op til 28 filmapper i det største Office-Line værdiskab. Det betyder, at kun autoriserede personer har adgang til virksomhedens følsomme data.

03. En brand er slemt nok. Med et brandsikkert værdiskab er i det mindste dine dokumenter beskyttet mod brand og varme. For eksempel tilbyder Office-Doku modellerne brandbeskyttelse på mindst 60 minutter.

04. Der er kameraer, tablets og bærbare computere i næsten alle virksomheder. De ofte dyre enheder er også eftertragtede stjålne varer. Disse er optimalt sikret i et Office-Line værdiskab (op til modstandsniveau II).

DOKUMENTER OG KUNDEDATA SKAL OPBEVARES SIKKERT I ENHVER VIRKSOMHED. VORES VIRKSOMHEDSVÆRDISKABE GØR DETTE MULIGT. TIL ALLE KRAV I FORSKELLIGE STØRRELSER OG MODSTANDSKLASSER.

Hvorfor har virksomheder brug for et værdiskab? Fordi virksomheder og selvstændige har mange følsomme forretnings- og kundedata. De bør aldrig opbevares frit tilgængeligt på et skrivebord, men skal opbevares sikkert. Et virksomhedsværdiskab er ideelt til dette.

Kan værdigenstande også sikres i værdiskabe? Naturligvis. Bemærk, at de nøjagtige betingelser for forsikringsdækning bør afklares med forsikringselskabet, inden du køber et værdiskab.

Findes der værdiskabe, der beskytter dokumenter i tilfælde af brand? Office Doku-værdiskabene garanterer dette. Disse har en certificeret brandbeskyttelse på mindst 60 minutter til papir, inklusive en vellykket faldtest.

Hvilke låsesystemer findes der? Med serierne Office-Line og Office-Doku kan du vælge mellem en pansret, justerbare SecuSafe-højsikkerheds lås og eb elektronisk SecuTronic-lås med fingeraftryk. Da virksomheder normalt har flere brugere, der bruger værdiskabet, anbefales den elektroniske lås med forskellige brugere og åbningshistorik.

28 filmapper

kan vores største værdiskab i serien Office-Line rumme. Det betyder, at vigtige dokumenter fra virksomheder, selvstændige og myndigheder altid er godt sikret. Office-Line-værdiskabe fås i tre beskyttelsesklasser: Sikkerhedsniveau B, modstandsniveau I og modstandsniveau II.

60 minutter

certificeret brandsikring tilbydes af Office-Doku værdiskabene. Det betyder: I løbet af denne tid er en brand ikke i stand til at nå tændingstemperaturen for papir inde i værdiskabet. Derudover ligger det på omkring 175 grader Celsius.

1 450 Kilogram

Det dobbelte nødlåsesystem, der ikke kan nulstilles, beskytter også Office-Line (modstandsniveau II) og Office-Doku værdiskabe (modstandsniveau II), når du forsøger at bryde op.

vejer det tungeste værdiskab i Office Doku-serien. Med modstandsniveau II sikrer modellerne både følsomme data og værdigenstande.

BURG-WÄCHTER pansrede skabe

Ekstra beskyttelse med alarmkode m.v.



ET MASSIVT VÆRDISKAB GIVER ET HØJT NIVEAU AF BESKYTTELSE MOD INDBRUD. VORES TOPMODEL OFFICE TILBYDER ENDNU MERE FRA MODSTANDSNIVEAU I. PÅ DENNE MÅDE KAN EN LYDLØS ALARM UDLØSES I TILFÆLDE AF ET ANGREB. DETTE GÆLDER OGSÅ FOR MODELLERNE ROYAL OG DIPLOMAT MTD 760 OG 780.

Ideal til butikker, juvelerer eller private brugere, der ønsker at holde værdifulde genstande sikre.

Overblik over din ekstra beskyttelse:

01. Lydløs alarm*

(valgfri): Alarmkode mulig via tilslutning til et alarmsystem.

lyddetektor, der rapporterer forsøg på at bryde op.

02. KSM-basisplade

(valgfri): Aktiverer tilslutning af en strukturbåren

03. Åbningsforsinkelse

(maks. 99 minutter): Det kan tilvælges, at værdiskabet ikke kan åbnes med det samme.

(Erhvervs sammenslutningen kræver en forsinkelse i åbningen af virksomhedsværdiskabe, hvor eksempelvis penge eller værdigenstande opbevares)

04. Fireøjeprincip:

Valgfrit kan kun to perso-

ner åbne værdiskabet et sammen.

05. Falsk fingerdetektion:

Fingersensoren har levende fingergenkendelse og udelukker falske fingeraftryk.

BURG-WÄCHTER værdiskabe: Særlige sikkerhedsfunktioner

Sikkerhedsfordel: Værdiskabe med lydløs alarm

VÆRDISKABE MED ALARMKODE KRÆVER SPECIEL ELEKTRONIK (TRS E SELO B-ALARM) OG EN ALARMBOKS. BEGGE SAMLES DIREKTE PÅ FABRIKKEN, NÅR DE BESTILLES I OVERENSSTEMMELSE HERMED.

Du kan selvfølgelig også eftermontere hele systemet. Alarmsysteminstallatøren forbinde alarmboksen med det eksisterende alarmsystem via kabel til værdiskabet.

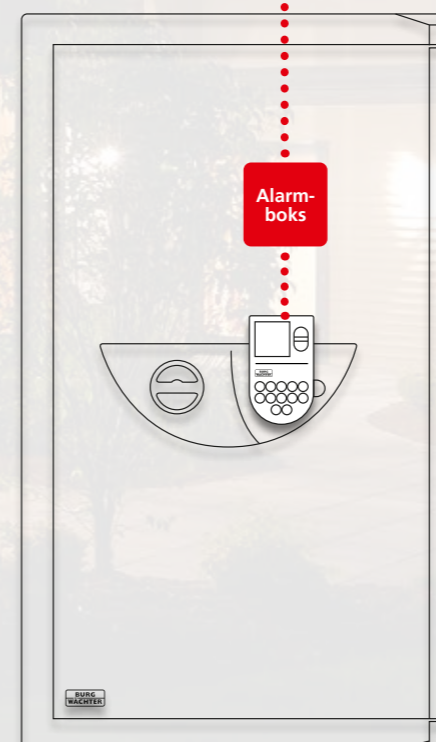

Hvordan fungerer den lydløse alarm?

Med alarmboksen får du en ekstra alarmkode i tilfælde af en nødsituation. Denne kode er den samme som den normale brugerkode. Kun det sidste ciffer i koden øges med et (f.eks. brugerkode: 123456, alarmkode: 123457). Værdiskabet kan åbnes som normalt med alarmkoden. Den ønskede lydløse alarm udløses dog på samme tid.

Hvor er alarmboksen installeret?

Alarmboksen er placeret inden for værdiskabets dør, nær låsen. Det er derfor usynligt, selv for indbrudstyre.

Hvor stor er alarmboksen?

Alarmboksen måler 82 x 101 x 24 mm (B x H x D). Da den er placeret inden for værdiskabets dør, reduceres pladsen i værdiskabet ikke.

Kræver alarmboksen sin egen strømforsyning?

Nej, alarmboksen kræver ikke en separat strømforsyning. Alarmboksen drives af batterierne i låseelektronikken (tastaturet).

Hvordan luttet alarmboksen til alarmsystemet?

Når du bestiller et nyt værdiskab med en alarmboks, er det nødvendige hul i dørfalsen allerede boret fra fabrikken. Det betyder, at når værdiskabet leveres, er alt parat til tilslutning til alarmsystemet. Alarmsysteminstallatøren bruger et "alarmkabel" til at forbinde kassen til alarmsystemets kontrolcenter.

Tip: For Office-Line-modeller og Ranger 800/8-våbenskabe anbefales det at bestille værdiskabet med et bagvægshul. Dette gør det nemt at føre kablet udenfor og tilslutte alarmsystemet.

Værdisikringskab

Diplomat



Komfortåbning via
fingeraftryk



Sikkerheds-
fordel

Særlige sikkerheds-
funktioner mulige

Du kan finde yderligere oplysninger
på side 276.

MTD 740 – MTD 780

Værdisikringskabe

MODSTANDSNIVEAU I, BRANDMODSTAND LFS 60

- Typeprøvet sikkerhed overvåget af ECB
- Certificeret indbrudsbeskyttelse iht. EN 1143-1
- Certificeret brandbeskyttelse iht. EN 15659, pr.: 2009, 60 minutters brandbeskyttelse til papir
- Kabinet med 3 vægge, vægge med armeret special-brandisolerings
- BURG-WÄCHTER special-varmedæmpning i kabinet og dør ved FPC-konstruktion (Fire Protection Concrete)
- Special-bagvægskonstruktion med ekstraarmering. Fordel: lav samlet dybde på grund af slank opbygning
- Optimal rumudnyttelse på grund af slank kabinetkonstruktion
- Dør med 4 vægge, integreret

SecuSafe

Den programmerbare højsikkerheds-lås

- VDS-testet, ECB-certificeret EN 1300 klasse 2/B
- Ti modholdere
- 50 millioner forskellige kombinationer
- Ved tab af nøgle omgående omprogrammering til ny kombination
- Mulighed for omgående udførelse af systemlåsning med eksisterende boks (Eksempel: Kunden køber endnu en boks og ønsker at kunne åbne begge med samme nøgle.)
- Kan leveres omgående med flere nøgler efter kundens ønske (ingen leveringstider)
- Nøglelængde: 124 mm

SecuTronic

Elektronik med grafisk display og fingeraftrykssensor

- ECB-certificeret bokslås med fingerprint-modul EN 1300 klasse A
- Programmerbar elektronisk kodelås
- 1.000.000 indstillingsmuligheder
- Der kan programmeres en administratorkode og op til ni brugerkoder samt op til 20 fingeraftryk
- Eksklusiv, certificeret komfortåbning med blot et fingeraftryk eller en valgfri numerisk kode
- Fingeraftrykssensoren er udstyret med en "Fake Finger Detection" – denne levende fingerregistrering udelukker forfalskede fingre i forbindelse med identifikation
- Moderne, præcis og meget følsom autentificeringsproces i henhold til den nyeste teknologi
- Tidsfunktioner og tildeling af rettigheder
- **Sikkerhedsfordel:** Åbningsforsinkelse, låsetider, firmwareopdateringer via microSD-kort



- Omfattende armering af låseværk og låsebolte
- 4-sidet låsning med stærke rundbolte
- Indlagte skjulte specielle dørhængsler – elegant
- Forberedt til væg- og gulvforankring, med fastgørelsesmateriale
- Sikkerhedsfordel: to nødlåsesystemer, der ikke kan nulstilles
- Mappedybde
- Justerbar hylde (MTD 740 + 750 med 1 hylde, MTD 760 + 780 med 2 hylder)
- Lakering: Sølv-metallic, speciallakering mulig (side 300)
- Yderst omfattende tætning af dørspalte med opskummende specialmateriale



Speciallakeringer:

De specielle lakeringer fås i alle RAL og skinnende farver. Yderligere information på side 300.

Eksempler RAL-farvenuancer



Eksempler Brillant-farvenuancer



Værdisikringskab

Diplomat ★★★★★



Udførelse K "SecuSafe"

Omstillelig, pansret højsikkerhedsdobbeltplåslås

- VdS-godkendt, klasse 2
- ECB-certificeret EN 1300 klasse B
- Ti modholdere
- Med låsetvang
- Leveres med to nøgler fra fabrikken
- 50 millioner forskellige kombinationer
- Sikkerhedsfordel ved tab af en nøgle – omgående omprogrammering til ny kombination
- Låsebeslaget rager 13 mm frem



Artikel	EAN	Udvendigt H x B x D mm	Indvendigt H x B x D mm	Dør H x B Åbning mm	Vægt kg	Indhold l
MTD 740 K	41400 2	380x500x462	255x372x300	255x337	92	28,3
MTD 750 K	41410 1	470x500x462	345x372x300	345x337	104	38,5
MTD 760 K	41420 0	625x500x462	500x372x300	500x337	132	55,8
MTD 780 K	41430 9	985x500x462	860x372x300	860x337	186	96,0



Udførelse E FP "SecuTronic"

Programmerbar elektronisk kodelås med fingerprintmodul

- ECB-certificeret, klasse A
- Grafisk display med en administratorkode, op til ni brugerkoder og op til 20 fingeraftryk
- Tidsfunktioner og tildeling af rettigheder
- Inkl. fire batterier Mignon LR 06 AA
- Låsebeslaget rager 20 mm frem
- **Sikkerhedsfordel:** Åbningsforsinkelse, låsetider, firmwareopdateringer via microSD-kort



Artikel	EAN	Udvendigt H x B x D mm	Indvendigt H x B x D mm	Dør H x B Åbning mm	Vægt kg	Indhold l
MTD 740 E FP	41440 8	380x500x462	255x372x300	255x337	92	28,3
MTD 750 E FP	41450 7	470x500x462	345x372x300	345x337	104	38,5
MTD 760 E FP	41460 6	625x500x462	500x372x300	500x337	132	55,8
MTD 780 E FP	41470 5	985x500x462	860x372x300	860x337	186	96,0

Værdisikringskab

Diplomat ★★★★★

Oversigt

Fire forskellige størrelser:



MTD 740 K

MTD 750 K

MTD 760 K

MTD 780 K



MTD 740
Hylde: 1

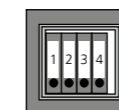

MTD 750
Hylde: 1

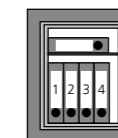

MTD 760
Hylde: 2

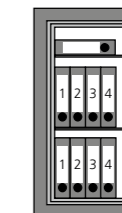

MTD 780
Hylde: 2

BURG-WÄCHTER sikkerhedsniveau



Tilbehør

Inderboks med cylinderlås til MTD 760 – 780 og udskiftningshylde

Artikel	EAN	H x B x D mm	Info
IT MTD	40 03482...	37960 8	180x370x260
Udskiftningshylde FB29 Til MTD 740 – 780	13980 6	10x366x480	Inkl. hyldestativ

Vægmontering

Artikel	EAN	Info
Boring gennem bagvæggen	40 03482... 09231 6	Boring gennem bagvæggen

Reserve- og ekstranøgler til MTD 740 – 780 K

Artikel	EAN	Info
Sæt 55-124-2	40 03482... 08920 0	2 nøgler, længde 124 mm
Sæt 55-124-4	09260 6	4 nøgler, længde 124 mm
Sæt 55-124-6	06890 8	6 nøgler, længde 124 mm
Efter prøve	08780 0	Nøglelængde 124 mm

Sikkerheds-/værdisikringseskab

Office-Line



Komfortåbning via
fingeraftryk



Særlige sikkerhedsfunktioner mulige

Du kan finde yderligere oplysninger på side 276.

De specielle lakeringer fås i alle RAL og skinnende farver. Yderligere information på side 300.

Eksempler RAL-farvenuancer



Eksempler Brillant-farvenuancer



Office-Line

Tre forskellige sikkerhedstrin

- To forskellige låsesystemer
- Standardmæssigt i lysgrå (RAL 7035), betjeningsarmatur i sort
- Håndtag integreret i vandhanen for nem åbning
- Udvendigt hængsel til vid åbningsvinkel

- Fås i fire størrelser
- Som standard forberedt til gulvforankring, med fastgørelsesmateriale, en gulvboring, placeret i midten. Office-Line værdibeskyttelseskabe med modstandsniveau I og II kan efter anmodning leveres med et bagvægshul mod et tillægsgebyr

SecuSafe

Den justerbare pansrede højsikkerhedslås

- VdS-godkendt, klasse 2
- ECB-certificeret EN 1300 klasse B
- Ti modholdere, med låsetvang
- 50 millioner forskellige kombinationer
- Ved tab af nøgle omgående omprogrammering til ny kombination
- Mulighed for omgående udførelse af systemlåsning med eksisterende boks (Eksempel: Kunden køber endnu en boks og ønsker at kunne åbne begge med samme nøgle.)
- Kan leveres omgående med flere nøgler efter kundens ønske (ingen leveringstider)
- Leveres med to nøgler fra fabrikken
- Office-Line: Nøglelængde 124 mm
- Office-Doku: Skrueoglængde 162 mm



SecuTronic

Ny elektronik med belyst touch-panel, grafisk display og fingeraftrykssensor

- ECB-certificeret bokslås med fingerprint-modul EN 1300 klasse A
- Programmerbar elektronisk kodelås
- 1.000.000 indstillingsmuligheder
- Der kan programmeres en administratorkode og op til ni brugerkoder samt op til 20 fingeraftryk
- Eksklusiv, certificeret komfortåbning med blot et fingeraftryk eller en valgfri numerisk kode
- Fingeraftrykssensoren er udstyret med en "Fake Finger Detection" – denne levende fingerregistrering udelukker forfalskede fingre i forbindelse med identifikation
- Moderne og præcis godkendelsesproces ved hjælp af den nyeste teknologi
- **Sikkerhedsfordel:** Åbningsforsinkelse, låsetider, lydløs alarm (valgfrit), fireøjepprincip, firmwareopdateringer via microSD-kort
- Låsehistorik kan læses ud på det grafiske display



Valgfrit udstyr

Enkelt/dobbelt inderboks, udtrækkelig hylde og udtrækkelig hængeramme samt udtrækkelige tavler til nøgler (se side 287 og side 311 for yderligere information).



Sikkerhedsskab

Office-Line

801-806



- Sikkerhedsstrin B i henhold til VDMA 24992 (pr.: maj 1995)
- Dobbeltvægget kabinet og dør

- Stabil 3-sidet låsning med 28 mm tykke rundbolte, ekstra faste baggrebsrigler på båndside

- Som standard forberedt til gulvforankring, med fastgørelsesmateriale, en gulvboring, placeret i midten
- Mappedybde, hylde kan justeres



Udførelse K "SecuSafe"

Omstillelig pansret højsikkerheds-dobbelpalslås

- VdS-godkendt, klasse 2
- ECB-certificeret EN 1300 klasse B
- Ti modholdere, med låsetvang
- 50 millioner forskellige kombinationer

- Sikkerhedplus i tilfælde af tab af nøgler: kan skiftes til en ny lås med det samme!
- Låsebeslaget rager 25 mm frem
- Fabriksudstyret med to nøgler (124 mm)



Artikel	EAN	Udvendigt HxBxD	Indvendigt HxBxD	Dør HxB	Vægt	Indhold
	40 03482...	mm	mm	Åbning mm	kg	l
OL 801 K	41590 0	626x641x554	476x498x370	476x498	110	87
OL 802 K	41610 5	816x641x554	666x498x370	666x498	126	122
OL 802 K 300	41660 0	816x641x554	666x498x370	666x498	300	122
OL 804 K	41630 3	1096x641x554	946x498x370	946x498	163	174
OL 804 K 300	41680 8	1096x641x554	946x498x370	946x498	300	174
OL 806 K	41650 1	1486x780x554	1336x638x370	1336x638	300	315

Værdisikringskab

Office-Line

811 – 816



- Typeprøvet sikkerhed overvåget af ECB
- Brandsikret, med omløbende brandfals
- Certificeret indbrudsbeskyttelse iht. EN 1143-1
- Dobbeltvægget kabinet og dør

- Stabil 3-sidet låsning med 28 mm tykke rundbolte, ekstra faste baggrebsrigler på båndside
- Som standard forberedt til gulvforankring, med fastgørelsesmateriale, en gulvboring, placeret i midten. Office-Line værdibeskyttelseskabe med modstandsniveau I og II kan efter

- anmodning leveres med et bagvægshul mod et tillægsgebyr
- Mappedybde, hylde kan justeres
- Sikkerhedsfordel: Nødlåsesystem, der ikke kan nulstilles inden for dørmekanismen



Udførelse K "SecuSafe"

Omstillelig pansret højsikkerheds-dobbelpalslås

- VdS-godkendt, klasse 2
- ECB-certificeret EN 1300 klasse B
- Ti modholdere, med låsetvang
- 50 millioner forskellige kombinationer

- Sikkerhedplus i tilfælde af tab af nøgler: kan skiftes til en ny lås med det samme!
- Låsebeslaget rager 25 mm frem
- Fabriksudstyret med to nøgler (124 mm)

Artikel	EAN	Udvendigt HxBxD	Indvendigt HxBxD	Dør HxB	Vægt	Indhold
	40 03482...	mm	mm	Åbning mm	kg	l
OL 811 K	41710 2	626x641x554	476x498x370	476x498	142	87
OL 812 K	41730 0	816x641x554	666x498x370	666x498	205	122
OL 814 K	41750 8	1096x641x554	946x498x370	946x498	213	174
OL 814 K 300	41770 6	1096x641x554	946x498x370	946x498	305	174
OL 816 K	41780 5	1486x780x554	1336x638x370	1336x638	310	315



Udførelse E FP "SecuTronic"

Programmerbar elektronisk kodelås med fingerprintmodul

- ECB-certificeret, klasse A
- Grafisk display med en administratorkode, op til ni brugerkoder og op til 20 fingeraftryk
- Tidsfunktioner og tildeling af rettigheder
- Inkl. fire batterier Mignon LR 06 AA
- Låsebeslaget rager 50 mm frem

- **Sikkerhedsfordel:** Åbningsforsinkelse, låsetider, lydløs alarm (valgfrit), fireøjepprincip, firmwareopdateringer via microSD-kort



Udførelse E FP "SecuTronic"

Programmerbar elektronisk kodelås med fingerprintmodul

ECB-certificeret, klasse A

- Grafisk display med en administratorkode, op til ni brugerkoder og op til 20 fingeraftryk
- Tidsfunktioner og tildeling af rettigheder
- Inkl. fire batterier Mignon LR 06 AA
- Låsebeslaget rager 50 mm frem

- **Sikkerhedsfordel:** Åbningsforsinkelse, låsetider, fireøjepprincip, firmwareopdateringer via microSD-kort

Artikel	EAN	Udvendigt HxBxD	Indvendigt HxBxD	Dør HxB	Vægt	Indhold
	40 03482...	mm	mm	Åbning mm	kg	l
OL 801 E FP	41580 1	626x641x554	476x498x370	476x498	110	87
OL 802 E FP	41600 6	816x641x554	666x498x370	666x498	126	122
OL 802 E FP 300	41670 9	816x641x554	666x498x370	666x498	300	122
OL 804 E FP	41620 4	1096x641x554	946x498x370	946x498	163	174
OL 804 E FP 300	41690 7	1096x641x554	946x498x370	946x498	300	174
OL 806 E FP	41640 2	1486x780x554	1336x638x370	1336x638	300	315

Artikel	EAN	Udvendigt HxBxD	Indvendigt HxBxD	Dør HxB	Vægt	Indhold
	40 03482...	mm	mm	Åbning mm	kg	l
OL 811 E FP	41700 3	626x641x554	476x498x370	476x498	142	87
OL 812 E FP	41720 1	816x641x554	666x498x370	666x498	205	122
OL 814 E FP	41740 9	1096x641x554	946x498x370	946x498	213	174
OL 814 E FP 300	41760 7	1096x641x554	946x498x370	946x498	305	174
OL 816 E FP	41790 4	1486x780x554	1336x638x370	1336x638	310	315

Værdisikringskab Office-Line 821-826



- Typeprøvet sikkerhed overvåget af ECB
- Brandsikret, med omløbende brandfals
- Certificeret indbrudsbeskyttelse iht. EN 1143-1
- Dobbeltvægget kabinet og dør

- Stabil 3-sidet låsning med 28 mm tykke rundbolte, ekstra faste baggrebsrigler på båndside
- Som standard forberedt til gulvforankring, med fastgørelsesmateriale, en gulvboring, placeret i midten. Office-Line værdibeskyttelseskabe med modstandsniveau I og II kan efter

- anmodning leveres med et bagvægshul mod et tillægsgebyr
- Mappedybde, hylde kan justeres
- Sikkerhedsfordel: dobbelt nødlåsesystem, der ikke kan nulstilles inden for dørmekanismen



Udførelse K "SecuSafe"

Omstillelig pansret højsikkerheds-dobbeltpalsslås

- VdS-godkendt, klasse 2
- ECB-certificeret EN 1300 klasse B
- Ti modholdere, med låsetvang
- 50 millioner forskellige kombinationer

- Sikkerhed plus i tilfælde af tab af nøgler: kan skiftes til en ny lås med det samme!
- Låsebeslaget rager 25 mm frem
- Fabriksudstyret med to nøgler (124 mm)

Artikel	EAN	Udvendigt HxBxD	Indvendigt HxBxD	Dør HxB	Vægt	Indhold
	40 03482...	mm	mm	Åbning mm	kg	l
OL 821 K	41800 0	626x641x554	476x498x370	476x498	205	87
OL 822 K	41820 8	816x641x554	666x498x370	666x498	205	122
OL 824 K	41840 6	1096x641x554	946x498x370	946x498	239	174
OL 826 K	41860 4	1486x780x554	1336x638x370	1336x638	336	315



Udførelse E FP "SecuTronic"

Programmerbar elektronisk kodelås med fingerprintmodul

ECB-certificeret, klasse A

- Grafisk display med en administratorkode, op til ni brugerkoder og op til 20 fingeraftryk
- Tidsfunktioner og tildeling af rettigheder
- Inkl. fire batterier Mignon LR 06 AA
- Låsebeslaget rager 50 mm frem

- **Sikkerhedsfordel:** Åbningsforsinkelse, låsetider, lydløs alarm (valgfrit), fireøjepprincip, firmwareopdateringer via microSD-kort

Artikel	EAN	Udvendigt HxBxD	Indvendigt HxBxD	Dør HxB	Vægt	Indhold
	40 03482...	mm	mm	Åbning mm	kg	l
OL 821 E FP	41810 9	626x641x554	476x498x370	476x498	205	87
OL 822 E FP	41830 7	816x641x554	666x498x370	666x498	205	122
OL 824 E FP	41850 5	1096x641x554	946x498x370	946x498	239	174
OL 826 E FP	41870 3	1486x780x554	1336x638x370	1336x638	336	315

Sikkerheds-/værdisikringskab Office-Line

Indvendig pladsudnyttelse Office-Line
Se side 319



Oversigt over fire forskellige størrelser:



Office-Line 801, 811, 821 K Office-Line 802, 812, 822 K Office-Line 804, 814, 824 K Office-Line 806, 816, 826 K

Inderboks med cylinderlås (Office 801 – 826)

Artikel	Passer til:	EAN	H x B x D	Dør H x B
		40 03482...	mm	Åbning mm
IT – Office 1	Office-Line størrelser: 1, 2, 4	15230 0	151x498x313*	115 x 425
IT – Office 2	Office-Line størrelse: 6	15320 8	151x638x313*	115 x 565

* Ved brug af flere inderbokse skal du beregne H 154 mm.

Ekstranøgle til Office-Line 801-826 K, Ranger 800/8 K

Artikel	EAN	Info
	40 03482...	
Sæt 55-124-2	08920 0	2 nøgler, længde 124 mm
Sæt 55-124-4	09260 6	4 nøgler, længde 124 mm
Sæt 55-124-6	06890 8	6 nøgler, længde 124 mm
Efter prøve	08780 0	Nøglelængde 124 mm

Vægfastgørelse til Office-Line

Artikel	EAN	Info
	40 03482...	
Vægfastgørelse OL	38032 1	Ekstra boring til vægfastgørelse, efterfølgende vægfastgørelse ikke mulig

Specialtilbehør til Office-Line:
Nøgleudtrækningspaneler
findes på side 311

Tilbehør

Artikel	Passer til:	EAN	H x B x D	Info
		40 03482...	mm	
A-FB 100	OL-størrelser: 1, 2, 4	04540 4		Udtrækshylde Office
A-HR 100	OL-størrelser: 1, 2, 4	04680 7		Udtræks-hængeramme Office
Udskiftningshylde FB46 lang	OL-størrelser: 1, 2, 4	31940 6	10x495x345	Inkl. hyldestativ
Udskiftningshylde FB48 lang	Office-Line 806, 816, 826	05710 0	10x633x345	Inkl. hyldestativ

Specialudførelse

Artikel	Passer til:	EAN	Info
		40 03482...	
OL-ST 480	Office-Line (804, 814, 824)	04840 5	Nøglesikker opsætning se side 311

Dokumentskab

Office-Doku



- To sikkerhedsstrin i ét, certificeret indbrudsbeskyttelse iht. EN 1143-1 og certificeret brandbeskyttelse iht. EN 1047-1
- Kabinet dobbeltvægget, støbt fuldfladet massiv med brandsikringsmateriale
- Dobbeltvægget dør
- Sta bi l 3-sidet låsning med 28 mm tykke rundbolte, ekstra faste baggrebsrigler på båndside
- Som standard forberedt til gulvforankring, med fastgørelsesmateriale, en gulvboring, placeret i midten. Værdisikringskabinene Office-Doku har brandbeskyttelse og kan derfor ikke tilbydes med bagvægsboring.
- Afprøvet brandsikring i overensstemmelse med klasse S 60P (en times brandtest for papir, herunder faldprøve)
- Kabinet med omløbende brandfals
- Mappedybde, hylde kan justeres
- Sikkerhedsfordel: dobbelt nødlåsesystem, der ikke kan nulstilles inden for dørmekanismen



Udførelse K "SecuSafe"

Pansret højsikkerheds-dobbeltplåslås

- VdS-godkendt, klasse 2
- ECB-certificeret EN 1300 klasse B
- Ti modholdere, med låsetvang
- 50 millioner forskellige kombinationer
- Sikkerhedsplus i tilfælde af tab af nøgler: kan skiftes til en ny lås med det samme!
- Låsebeslaget rager 25 mm frem
- Med to lednøgler (162 mm)



Artikel	EAN	Udvendigt HxBxD	Indvendigt HxBxD	Dør HxB	Vægt	Indhold
	40 03482...	mm	mm	Åbning mm	kg	l
OD 821 K	41890 1	626x641x555	476x498x336	476x498	300	79,6
OD 824 K	41910 6	1096x641x555	946x498x336	946x498	450	158,3



Udførelse E FP "SecuTronic"

Programmerbar elektronisk kodelås med fingerprintmodul

- ECB-certificeret, klasse A
- Grafisk display med en administratorkode, op til ni brugerkoder og op til 20 fingeraftryk
- Tidsfunktioner og tildeling af rettigheder
- Inkl. fire batterier Mignon LR 06 AA
- Låsebeslaget rager 50 mm frem
- **Sikkerhedsfordel:** Åbningsforsinkelse, låsetider, lydløs alarm (valgfrit), fireøjepincip, firmwareopdateringer via microSD-kort



Artikel	EAN	Udvendigt HxBxD	Indvendigt HxBxD	Dør HxB	Vægt	Indhold
	40 03482...	mm	mm	Åbning mm	kg	l
OD 821 E FP	41880 2	626x641x555	476x498x336	476x498	300	79,6
OD 824 E FP	41900 7	1096x641x555	946x498x336	946x498	450	158,3

Dokumentskab

Office-Doku

Oversigt

To forskellige størrelser:



Office-Doku 821 K



Office-Doku 824 K

OD 821
Hylde: 1OD 824
Hylde: 2

Tilbehør

Artikel	EAN	HxBxD
	40 03482...	mm
Udskiftningshylde FB46 DOKU	Til Office-Doku 821 + 824	36770 4 10x495x325

Inderboks med cylinderlås til Office-Doku 821 + 824

Artikel	EAN	Passer til:	HxBxD	Dør HxB
	40 03482...		mm	Åbning mm
IT – Office 1	15230 0	Office-Doku 821 + 824	151 x 498 x 313*	115 x 425

* Ved brug af flere inderbokse skal du beregne H 154 mm.

Ekstranøgle til Office-Doku 821 + 824 K

Artikel	EAN	Info
	40 03482...	
Sæt 55 GLK-2	09270 5	2 nøgler, 162 mm lange, med led
Sæt 55 GLK-4	09290 3	4 nøgler, 162 mm lange, med led
Sæt 55 GLK-6	06900 4	6 nøgler, 162 mm lange, med led
Efter prøve	08790 9	Nøglelængde 162 mm, med hængsel

BURG-WÄCHTER værdiskabe til narkosemidler

BTM-værdiskabe til sikker opbevaring af medicin



Dermed falder narkosemidler ikke i de forkerte hænder i praksisser, på plejehjem og apoteker!

Receptpligtig medicin stjæles oftere og oftere fra klinikker, praksisser, apoteker og plejefaciliteter! De er ofte narkosemidler (BTM) med høj værdi på det sorte marked. Derfor kræver loven, at BTM opbevares sikkert i et værdiskab.

Der er strengere krav til apoteker. Du skal opbevare BTM i værdiskabe med modstandsniveau I eller højere. Seriene Diplomat, Office og Royal er velegnede. Klinikker, lægepraksisser og private hjem kræver værdiskabe

med et modstandsniveau på 0 eller højere, såsom Karat- og Magno-serien. Værdiskabe med elektronisk lås giver ekstra beskyttelse. Om nødvendigt kan en åbningsforsinkelse på 0 til 99 minutter pro-

grammeres for modelerne Diplomat, Karat, OL og Royal for at forhindre direkte adgang til indholdet af BTM-værdiskabet.

SIKKER OPBEVARING AF NARKOSEMIDLER: APOTEKER, LÆGER, KLINIKKER OG PLEJEFACILITETER SKAL OPFYLDE STRENGE KRAV TIL OPBEVARING AF NARKOSEMIDLER.

§15 i den tyske lovgivning om narkosemidler (BtMG) foreskriver, at enhver, der deltager i handel med narkosemidler, skal opbevare de narkotika, de er i besiddelse af, separat og sikre dem mod uautoriseret indsamling.

BURG-WÄCHTER tilbyder passende værdiskabe, der overholder **"Retningslinjer for foranstaltninger til sikring af narkosemiddellagre"** fra det tyske forbundsinstitut for lægemidler og medicinsk udstyr (BfArM).

Sygehusapoteker, offentlige apoteker:

Der kræves certificerede pengeskabe med mindst modstandsniveau I i henhold til EN 1143-1. Værdiskabe eller BTM-værdiskabe under 1000 kg skal forankres i overensstemmelse med EN 1143-1.

Hospitalsafdelinger, lægekontorer og plejehjem:

Der kræves certificerede pengeskabe med mindst modstandsniveau 0 (N) i overensstemmelse med EN 1143-1. Værdiskabe eller BTM-værdiskabe Mindre end 200 kg skal forankres i overensstemmelse med EN 1143-1.

§15 i overensstemmelse med §15 i den tyske lovgivning om narkosemidler (BtMG)

2.000

åbninger

gemmer elektronikken i serien Karat, Diplomat, Office og Royal. Dette gør det muligt for ledere altid at spore, hvilken medarbejder, der åbnede BTM-værdiskabet, og hvornår.

1.000

Kilogram

skal et BTM-værdiskab på apoteker som minimum veje, uden at være forankret. Ellers er risikoen for tyveri for stor.

30

Den moderne elektronik i sikkerheds-serierne Diplomat, Karat, Office og Royal giver personlig adgang via kode eller fingeraftryk. Ideel til brug af BTM-værdiskabe i praksisser, klinikker og plejefaciliteter.

er det krævede modstandsniveau for sikker opbevaring af narkosemidler på apoteker. Diplomat, Office og Royal-serien tilbyder dette modstandsniveau. For praksisser, hospitalsafdelinger og private hjem er modstandsniveau 0 tilstrækkeligt.

BURG-WÄCHTER pansrede skabe

Værdiskabe til de højeste krav

Hvad kendetegner et godt pansret skab?

01. Den solide konstruktion af et pansret skab er absolut afgørende. Dette skyldes blandt andet, at den tunge vægt og den specielle punkteringsbeskyttelse sikrer, at det næsten er umuligt for tyve at bryde op og stjæle.

02. På mange områder kræves et fireøjepprincip for at åbne et pansret skab. Royal-værdiskabe med modstandsniveau IV leveres som standard med tilføjet låsesystemer.

03. Hvis du vælger et pansret skab, er det en beslutning, som du får glæde af i mange år. Individuelle løsninger til farve, låsning og en enhed til tilslutning til et alarmmeddelelsessystem anbefales derfor.

SMYKKER, KONTANTER, PERSONLIGE MINDER VIL MAN TIL ENHVER TID OPBEVARE SIKKERT. EN PANSRET ROYAL-VÆRDISKAB MED MODSTANDSNIVEAU IV TILBYDER DET HØJESTE SIKKERHEDSNIVEAU. DET ER VORES "FORT KNOX" I SORTIMENTET.

Hvem er en pansret værdiskab egnet til? For alle, der har brug for at sikre høje værdier privat eller kommercielt. Det er ikke kun kontanter. Især smykker eller sjældne mønter kan have en meget høj værdi. Sådanne værdier er kun beskyttet i et pansret værdiskab. Du kan læse en detaljeret oversigt på side 318.

Har alle BURG-WÄCHTER Royal værdiskabe to låse? Kun dem med modstandsniveauer IV som standard. Du vælger, om du vil bruge højsikkerheds-dobbeltplåse, redundante kombinationslåse eller en af hver. Flere oplysninger på side 298.

Kan jeg få et individuelt designet værdiskab?

Naturligvis. Valgmulighederne spænder fra låsesystemer til lagring til inderbokse, udtrækslementer og specialbeslag. Dette gør din Royal-værdiskab til en sand perle og helt unikt.

940

 Kilogram

vejer det tungeste pansrede Royal-værdiskab med modstandsniveau IV.

50.000.000

Royal-serien af værdiskabe tilbyder forskellige låse i versionen med en højsikkerheds-dobbeltplåse "SecuSafe".

IV

er det maksimale modstandsniveau for pansrede Royal-værdiskabe. Takket være den massive konstruktion vejer selv den mindste model 980 kg.

Værdisikrings-/panser-værdiskab

Royal



NYT: nu i elegant serielakering!

Komfortåbning via fingeraftryk

Serielak:
Royal grafitgrå

Særlige sikkerhedsfunktioner mulige

Du kan finde yderligere oplysninger på side 276.

Royal Fem forskellige sikkerhedsniveauer

- Typeprøvet sikkerhed overvåget af ECB
- Certificeret indbrudsbeskyttelse iht. EN 1143-1
- Trevægget kabinet
- Indfaset dørbånd
- 3-sidet låsning med stærke runde bolte, understøttet flere gange (532 – 536)
- 3-sidet låsning med stærke runde bolte og firkantede bolte med bred låseflade, begge understøttet flere gange (Royal 542 – 546)
- Pansret låseværk
- Gennemgående baggrebsskinne på båndside
- Speciel gennemslagssikring til låsesystem
- Låsearmatur (dørgreb) står 70 mm fremme
- Brandsikringsmateriale i henhold til DIN 4102
- Omløbende brandfals
- Inderum med mappedybde

SecuSafe

Den justerbare pansrede højsikkerhedslås

- VdS-godkendt, klasse 2
- ECB-certificeret EN 1300 klasse B
- Ti modholdere, med låsetvang
- 50 millioner forskellige kombinationer
- Ved tab af nøgle omgående omprogrammering til ny kombination
- Mulighed for omgående udførelse af systemlåsning med eksisterende boks (Eksempel: Kunden køber endnu en boks og ønsker at kunne åbne begge med samme nøgle.)
- Kan leveres omgående med flere nøgler efter kundens ønske (ingen leveringstider)
- Leveres med to nøgler fra fabrikken
- Nøglelængde: 162 mm (med led)

SecuTronic

Elektronik med belyst touch-panel, grafisk display og fingeraftrykssensor

- Programmerbar elektronisk kodelås
- ECB-S-certificeret sikker lås med fingeraftryksmodul EN 1300, klasse B
- 1.000.000 indstillingsmuligheder
- Der kan programmeres en administratorkode og op til ni brugerkoder samt op til 20 fingeraftryk
- Fingeraftrykssensoren er udstyret med en "Fake Finger Detection" – denne levende fingerregistrering udelukker forfalskede fingre i forbindelse med identifikation
- Moderne og præcis godkendelsesproces ved hjælp af den nyeste teknologi
- **Sikkerhedsfordel:** Åbningsforsinkelse, låsetider, lydløs alarm (valgfrit), fireøjepprincip, firmwareopdateringer via microSD-kort
- Låsehistorik kan læses ud på det grafiske display

- Elegant serielakering i Royal grafitgrå
- Speciallakering i alle skinnende nuancer
- Med justerbare hylder som standard
- Individuelle udstyrsvarianter (se side 311)
- 4 gange sikkerhedsfordele sammenlignet med standarden:
 - 4 klargjorte forankringspunkter på bagvæggen, hver med 5 eller 10 t rivekraft (afhængigt af sikkerhedsniveau), med monteringsmateriale
- Tip til mere sikkerhed:
 - kombiner to låsesystemer
 - Bredt udvalg af låsesystemer (se side 298)
 - Royal 532-536 valgfri med elektronisk kombinationslås "SecuTronic", fingeraftryksmodul som standard
 - Royal 542-546 valgfri med elektroniske, redundante kombinationslåse



Speciallakeringerne fås i alle skinnende nuancer. Yderligere information på side 300.

Eksempler Brillant-farvenuancer



Værdisikringskab

Royal

Royal 532-536 "SecuSafe"

MODSTANDSNIVEAU III

- Omstillelig, pansret højsikkerheds-dobbelpalslås "SecuSafe"
- VdS-godkendt, klasse 2
- ECB-certificeret EN 1300 klasse B
- Ved tab af en nøgle skal låsen straks omprogrammeres til en ny kombination
- Ti modholdere, med låsetvang
- 50 millioner forskellige kombinationer
- Fabriksudstyret med to lednøgler (162 mm)

- **Sikkerhedsfordel:**
 - Brandsikringsmateriale (speciel rustningsblanding) iht. DIN 4102
 - Nødlåsesystem, der ikke kan nulstilles



Artikel	EAN	Udvendigt H x B x D	Indvendigt H x B x D	Dør H x B	Bolt	Vægt	Indhold
	40 03482...	mm	mm	Åbning mm		kg	l
532 K	26400 3	1000 x 695 x 635	745 x 545 x 400	685x485	8x ●	540	162
534 K	26500 0	1315 x 695 x 635	1060 x 545 x 400	1100x485	12x ●	690	231
536 K	26600 7	1755 x 695 x 635	1500 x 545 x 400	1440x485	14x ●	900	327

Værdiskabe med modstandsniveau I + II findes under "Office-Line", side 285

Pansret pengeskab

Royal

Royal 542-546 "SecuSafe"

MODSTANDSNIVEAU IV

- To omstillelige, pansrede højsikkerheds-dobbelpalslås "SecuSafe"
- VdS-godkendt, klasse 2
- ECB-certificeret EN 1300 klasse B
- Ved tab af en nøgle skal låsen straks omprogrammeres til en ny kombination
- Ti modholdere, med låsetvang
- 50 millioner forskellige kombinationer
- Fabriksudstyret med to lednøgler pr. lås (162 mm)

- **Sikkerhedsfordel:**
 - Brandsikringsmateriale (speciel rustningsblanding) iht. DIN 4102
 - Dobbelt nødlåsesystem, der ikke kan nulstilles
 - Grundlæggende med to låsesystemer



Artikel	EAN	Udvendigt H x B x D	Indvendigt H x B x D	Dør H x B	Bolt	Vægt	Indhold
	40 03482...	mm	mm	Åbning mm		kg	l
542 KK	26900 8	1000 x 695 x 635	745 x 545 x 400	685x485	6x ● + 1x	560	162
544 KK	27000 4	1315 x 695 x 635	1060 x 545 x 400	1100x485	10x ● + 1x	720	231
546 KK	27100 1	1755 x 695 x 635	1500 x 545 x 400	1440x485	12x ● + 1x	940	327

Oversigt

Tre forskellige størrelser:



Størrelse 2
Hylde: 1



Størrelse 4
Hylde: 2



Størrelse 6
Hylde: 3

Låsesystemer

Royal

ECB-certificerede låsesystemer til Royal iht. EN 1300

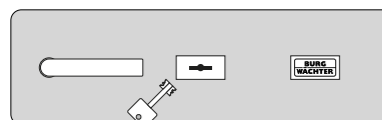

Version K

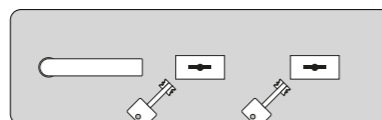

Version KK

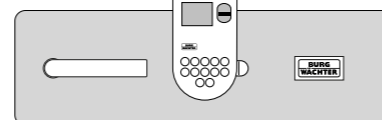

Version E FP

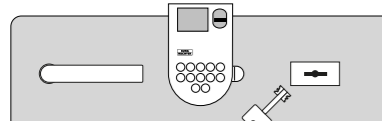

Version E FP K

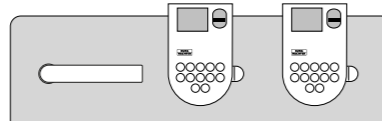

Version E FP E FP

Artikel	Låseklasse	Betegnelse
VdS/ECB		
↓ Modellerne 532-536 ↓		
K	2/B	1 højsikkerheds-dobbeltpalslås som standard
KK	2/B	2 højsikkerheds-dobbeltpalslåse
E FP	2/B	1 elektronisk kodelås i stedet for dobbeltpalslåsen
E FP K	2/B	1 elektronisk kodelås og 1 dobbeltpalslås
E FP E FP	2/B	2 elektroniske kodelåse
↓ Modellerne 542-546 ↓		
KK	2/B	2 højsikkerheds-dobbeltpalslåse som standard
ER K	2/B	1 redundant elektronisk kodelås og 1 dobbeltpalslås
ER/ER	2/B	2 redundante elektroniske kodelåse

Ekstra nøgle til Royal pengeskabe

Artikel	EAN	Info
40 03482...		
Sæt 55 GLK-2	09270 5	2 nøgler, 162 mm lange, med led
Sæt 55 GLK-4	09290 3	4 nøgler, 162 mm lange, med led
Sæt 55 GLK-6	06900 4	6 nøgler, 162 mm lange, med led
Iht. prøve	08790 9	Låseklasse B, nøglelængde 162 mm, med hængsel

Specialudstyr

Royal

Speciallakering til kabinet

For bestillingsoplysninger om speciallakeringer, se side 300

Skinnende lakering	EAN
	40 03482...
Skinnende lakering, størrelse 2	35020 1
Skinnende lakering, størrelse 4	35021 8
Skinnende lakering, størrelse 6	35022 5

Speciallakering til armaturer

Skinnende lakering	EAN
	40 03482...
Lakeret håndtag*	35030 0
Lakeret frontdæksel*	35040 9

* Kun den samme farve som den valgte speciallakering til kabinettet er mulig.

Vægbeslag til Royal

Artikel	EAN	Info
	40 03482...	
Boring gennem bagvæggen	09231 6	Boring gennem bagvæggen

Tilbehør

Artikel	EAN	Info
	40 03482...	
IT 1 ZS monteret	15240 9	Inderboks med cylinderlås – 250 mm høj (Indvendig: H 210 mm, T 330 mm. Dørgennemgang 173 x 463 mm)
IT 2 TR monteret	15250 8	Inderboks med dobbeltpalslås – 405 mm høj (Indvendig: H 365 mm, T 315 mm, til mappe. Dørgennemgang 325 x 435 mm)
A-FB 510	15360 4	Teleskop-udtrækshylde
A-HR 510	15370 3	Teleskop-udtræks-hængeramme
FB 36	15350 5	Udskiftningshylde, til Royal 532-536 og 542-546, 10 x 542 x 365 mm, inkl. hyldestativ

Indretning

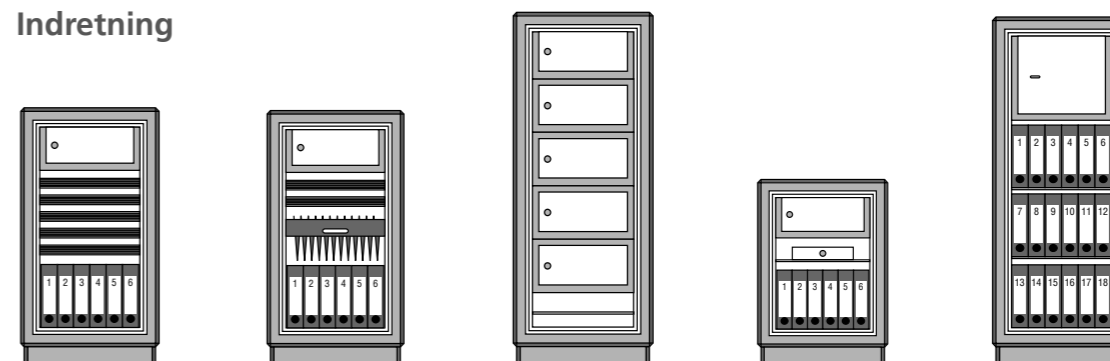

Speciallakeringer

Diplomat, Royal, Office-Line, Office-Doku, Ranger 800

Speciallakeringer serierne Diplomat, Royal, Office-Line, Office-Doku og Ranger 800/8

Serie	Størrelse	EAN
		40 03482...
↓ RAL-lakering ↓		
Diplomat	MTD 740/750	35010 2
	MTD 760	35011 9
	MTD 780	35012 6
Office-Line	Størrelse 1-2	35000 3
Office-Line	Størrelse 4	35001 0
Office-Line	Størrelse 6	
Ranger 800/8	Størrelse 6	35002 7
↓ Brillant-lakering ↓		
Diplomat	MTD 740/750	34000 4
	MTD 760	36000 2
	MTD 780	34010 3
Office-Line	Størrelse 1-2	
Office-Doku	Størrelse 1	35020 1
Royal	Størrelse 2	
Royal	Størrelse 4	
Office-Line	Størrelse 4	35021 8
Office-Doku	Størrelse 4	
Office-Line	Størrelse 6	
Royal	Størrelse 6	35022 5
Ranger 800/8	Størrelse 6	

Eksempel på RAL-farver

(kun til Diplomat, Office-Line og Ranger)



Eksempel på skinnende farver

(Alle ovennævnte værdiskabsmodeller er mulige)



Du kan vælge: Lakeret i RAL eller skinnende farver bliver dit værdiskab helt unikt.



Jægere beskytter vores natur. Og samtidig har de som våbenejere et stort ansvar. Når du køber et nyt våbenskab, skal du opbevare dine våben i en certificeret model i overensstemmelse med DIN/EN 1143-1 standarden med mindst modstandsniveau 0 (N).

BURG-WÄCHTER våbenskabe

Våbenskabe til jægere og sportsskyttere

VÅBENSTATIVER HAR ET STORT ANSVAR. DET ER DERFOR OBLIGATORISK FOR JÆGERE, SPORTSSKYTTERE OG EJERE AF TJENESTE VÅBEN AT OPBEVARE DERES VÅBEN I ET SPECIELT SIKRET VÅBENSKAB.

Hvordan reguleres våbensikkerheden ved lov?

Opbevaring af våben og ammunition blev redefineret i den tyske våbenlov i juli 2017. Med hensyn til opbevaring i § 36 henviser dette til den detaljerede bestemmelse i den tyske generelle våbenlovs bekendtgørelse (AWaffV). Skydevåben, hvis erhvervelse og besiddelse kræver tilladelse, skal opbevares uladt og i en beholder, der som minimum opfylder standarden DIN/EN 1143-1 og er certificeret af et akkrediteret organ som bevis herfor. Det betyder: Våbenskabene skal have et modstandsniveau på mindst 0 (N) eller I (for det ubegrænsede antal våben).

Er der forskelle i kravene mellem lange og korte våben?

Ja, med det ubegrænsede antal korte våben kræves der generelt et værdiskab med modstandsniveau I. For lange våben er modstandsniveau 0 (N) tilstrækkeligt til dette. BURG-WÄCHTER har våbenskabe til op til otte lange våben i sortimentet.

Hvilke åbningsmuligheder er der? Selv med våbenskabe kan du vælge mellem at åbne dem med en nøgle, kode eller fingeraftryk. Kode og fingeraftryk giver yderligere sikkerhedsfordele. For hvis en indbrudstyv finder den karakteristiske nøgle til våbenskabet, vil han også søge efter det og stjæle våbnene.

6.800.000

Våben og våbendele blev registreret i det tyske våbenregister i slutningen af 2023. Våben, der kræver tilladelse, skal opbevares i et våbenskab med et modstandsniveau på mindst 0 (N).

11.589

privatejede skydevåben gik tabt i Tyskland ved udgangen af 2023. Dette er en fordobling på bare fire år. Disse ville have været sikkert opbevaret i et våbenpengeskab.

5

Korte våben

kan opbevares i **Magno-værdiskabe med modstandsniveau 0 (N)**. Sammen med den praktiske KWH 5 holder til korte våben er Magno derfor ideel til sikker opbevaring af korte våben.

8

lange våben

kan opbevares i **Ranger-våbenskabet 800/8**. Standard sikkerhedsfunktioner i Ranger 800/8 med elektronisk lås: Åbningsforsinkelse, fireøjepprincip, falsk fingerdetektion, åbningshistorik.
Sikkerhedsfordel (valgfri): I tilfælde af et angreb kan en lydløs alarm udløses ved at oprette forbindelse til et alarmsystem.*



* Mere information på side 276

Våbenskabe til kort våben Magno ★★★★★



Magno M 520/M 540 Værdisikringskab

- Låsning med stærke rundbolte
- Mappedybde, hylde kan justeres
- Certificeret indbrudsbeskyttelse iht. EN 1143-1, modstandsniveau 0
- Dobbeltvægget konstruktion
- Indfældet dør, låsearmaturet rager ikke ud
- Indvendigt hængsel
- Gennemgående baggrebsskinne på båndside
- Standardmæssigt forberedt til bagvægsforankring, med fastgørelsesmateriale
- Svarer til § 36 i den aktuelle våbenlov, pr.: 07/2017

Anbefalet tilbehør:
Holder til korte våben KWH 5 af skummateriale (medfølger ikke), se side 305

Udførelse S "SecuSafe"

Pansret sikkerheds-dobbeltpalslås "SecuSafe"

- VdS-godkendt, klasse 1
- ECB-certificeret EN 1300 klasse A
- Ni modholdere
- 1.000.000 forskellige kombinationer
- Leveres med to nøgler fra fabrikken



M 520 S



M 540 S

Oplysninger om forsikringsdækning

Se side 318

Artikel	EAN	Udvendigt HxBxD	Indvendigt HxBxD	Dør HxB	Vægt	Indhold
	40 03482...	mm	mm	Åbning mm	kg	l
M 520 S	40340 2	360x495x445	245x379x305	245x333	60,0	28,0
M 540 S	40360 0	560x495x445	445x379x305	445x333	80,0	51,0

Udførelse E "SecuTronic"

Programmerbar elektronisk kombinationslås "SecuTronic"

- ECB-certificeret EN 1300 klasse A
- 1.000.000 indstillingsmuligheder
- Inkl. tre batterier Mignon LR 06 AA



M 520 E



M 540 E*

Artikel	EAN	Udvendigt HxBxD	Indvendigt HxBxD	Dør HxB	Vægt	Indhold
	40 03482...	mm	mm	Åbning mm	kg	l
M 520 E	40350 1	360x495x445	245x379x305	245x333	60,0	28,0
M 540 E	40370 9	560x495x445	445x379x305	445x333	80,0	51,0

*Den viste elektroniske kombinationslås vil være tilgængelig fra omkring 4. kvartal 2022!

Våbenskabe til kort våben Magno ★★★★★

Overview

To forskellige størrelser:



M 520
Hylde: 1



M 540
Hylde: 1

BURG-WÄCHTER sikkerhedsniveau

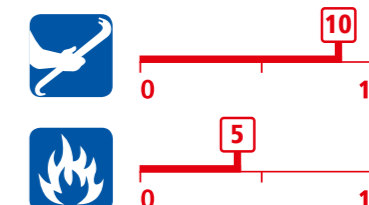

Tilbehør

Artikel	EAN	HxBxD	Info
	40 03482...	mm	
Udskiftningshylde FB53 Til M 520, M 540	34220 6	10x377x288	Inkl. hyldestativ

Reserve- og ekstranøgler til M 520 S og M 540 S

Artikel	EAN	Info
	40 03482...	
Efter prøve	38590 6	Nøglelængde 80 mm

Holder til korte våben KWH 5

KWH 5

Holder til korte våben til op til fem korte våben

- Af robust skummateriale
- Til brug i bokse til korte våben (f.eks. BURG-WÄCHTER Magno M 520 og M 540)

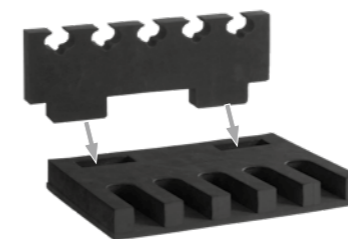

Montering



KWH 5

Artikel	EAN	HxBxD	Vægt
	40 03482...	mm	kg
KWH 5	40380 8	130x335x230	0,16

Våbenskab Ranger N



Ranger N 5

MODSTANDSNIVEAU 0

- Typeprøvet sikkerhed overvåget af ECB
- Certificeret indbrudsbeskyttelse iht. EN 1143-1
- Kabinet med 3 vægge
- Dobbeltvægget dør
- Stabil 3-sidet låsning med 25 mm tykke rundbolte
- Gennemgående baggrebsskinne på båndside

- Som standard forberedt til bagvægsforankring, med fastgørelsesmateriale, placeret i midten
- Sikkerhedsfordel: dobbelt nødlåsesystem, der ikke kan nulstilles inden for dørmekanismen
- Pudsestokholder og hylder på indersiden af døren
- Kapacitet: op til fem lange våben inkl. ammunition
- Svarer til § 36 i den aktuelle våbenlov, pr.: 07/2017

Udførelse S "SecuSafe"

Pansret sikkerheds-dobbeltpalslås "SecuSafe"

- VdS-godkendt, klasse 1
- ECB-certificeret EN 1300 klasse A
- Ni modholdere
- 1.000.000 forskellige kombinationer

- Låsearmaturet står ikke fremme
- Leveres med to nøgler fra fabrikken
- Nærmere oplysninger om udskiftning og ekstra nøgler er tilgængelige på forespørgsel



Artikel	EAN	Udvendigt H x B x D	Indvendigt H x B x D	Dør H x B	Vægt	Våben
	40 03482...	mm	mm	Åbning mm	kg	Stk.
Ranger N 5 S	39490 8	1304x372x368	1250x294x263	1224 x 235	105	5

Udførelse E "SecuTronic"

Elektronisk kodelås

- ECB-certificeret EN 1300 klasse A
- 1.000.000 indstillingsmuligheder
- Inkl. tre batterier Mignon LR 06 AA
- Låsebeslaget rager 3 mm frem



Artikel	EAN	Udvendigt H x B x D	Indvendigt H x B x D	Dør H x B	Vægt	Våben
	40 03482...	mm	mm	Åbning mm	kg	Stk.
Ranger N 5 E	39500 4	1304x372x368	1250x294x263	1224 x 235	105	5

Våbenskab Ranger N



Ranger N 7

MODSTANDSNIVEAU 0

- Typeprøvet sikkerhed overvåget af ECB
- Certificeret indbrudsbeskyttelse iht. EN 1143-1
- Kabinet med 3 vægge
- Dobbeltvægget dør
- Stabil 3-sidet låsning med 25 mm tykke rundbolte
- Gennemgående baggrebsskinne på båndside

- Som standard forberedt til bagvægsforankring, med fastgørelsesmateriale, placeret i midten
- Sikkerhedsfordel: dobbelt nødlåsesystem, der ikke kan nulstilles inden for dørmekanismen
- Pudsestokholder og hylder på indersiden af døren
- Kapacitet: op til syv lange våben inkl. ammunition
- Svarer til § 36 i den aktuelle våbenlov, pr.: 07/2017

Udførelse S "SecuSafe"

Pansret sikkerheds-dobbeltpalslås "SecuSafe"

- VdS-godkendt, klasse 1
- ECB-certificeret EN 1300 klasse A
- Ni modholdere
- 1.000.000 forskellige kombinationer

- Låsearmaturet står ikke fremme
- Leveres med to nøgler fra fabrikken
- Nærmere oplysninger om udskiftning og ekstra nøgler er tilgængelige på forespørgsel



Artikel	EAN	Udvendigt H x B x D	Indvendigt H x B x D	Dør H x B	Vægt	Våben
	40 03482...	mm	mm	Åbning mm	kg	Stk.
Ranger N 7 S	39510 3	1304x472x368	1250x394x263	1224 x 335	121	7

Udførelse E "SecuTronic"

Elektronisk kodelås

- ECB-certificeret EN 1300 klasse A
- 1.000.000 indstillingsmuligheder
- Inkl. tre batterier Mignon LR 06 AA
- Låsebeslaget rager 3 mm frem



Artikel	EAN	Udvendigt H x B x D	Indvendigt H x B x D	Dør H x B	Vægt	Våben
	40 03482...	mm	mm	Åbning mm	kg	Stk.
Ranger N 7 E	39520 2	1304x472x368	1250x394x263	1224 x 335	121	7

Døren kan afmonteres for mere komfortabel transport på trapper.

Oplysninger om forsikringsdækning
Se side 318

Våbenskab Ranger 800/8



Oplysninger om forsikringsdækning

Se side 318

Ranger 800/8

MODSTANDSKLASSE I

- Typeprøvet sikkerhed overvåget af ECB
- Brandsikret, certificeret indbrudsbeskyttelse iht. EN 1143-1
- Dobbeltvægget kabinet og dør
- Stabil 3-sidet låsning med 28 mm tykke rundbolte
- Fri indstillingshøjde til udtagelig hylde: 1220 mm
- Indvendig højde 100 mm
- Ekstra faste rundbolte som baggrebsrigle på båndside
- Pudsestokholder og hylder på indersiden af døren
- Standardmæssigt forberedt til bundforankring, med fastgørelsesmateriale
- Sikkerhedsfordel: Nødlåsesystem, der ikke kan nulstilles inden for dørmekanismen
- Svarer til § 36 i den aktuelle våbenlov, pr.: 07/2017
- **Fås også i speciallakering (se side 300)**

Udførelse K "SecuSafe"

Omstillelig, pansret højsikkerhedsdobbelpalslås

- VdS-godkendt, klasse 2
- ECB-certificeret EN 1300 klasse B
- Ti modholdere, med låsetvang
- Leveres med to nøgler fra fabrikken
- 50 millioner forskellige kombinationer
- Sikkerhedsfordel ved tab af en nøgle: omgående omprogrammering til ny lukning
- Låsebeslaget rager 25 mm frem
- For nærmere informationer om reserve- og ekstranøgler se side 287



Artikel	EAN	Udvendigt H x B x D	Indvendigt H x B x D	Vægt	Våben
	40 03482...	mm	mm	kg	Stk.
Ranger 800/8 K	41480 4	1486x641x554	1336x498x370	265	8

Udførelse E FP "SecuTronic"

Programmerbar elektronisk kodelås med fingerprintmodul

- ECB-certificeret, klasse A
- Grafisk display med en administratorkode, op til ni brugerkoder og op til 20 fingeraftryk
- Eksklusiv, certificeret komfortåbning med blot et fingeraftryk eller en valgfri numerisk kode

- Fingeraftrykssensoren er udstyret med en "Fake Finger Detection" – denne levende fingerregistrering udelukker forfalskede fingre i forbindelse med identifikation
- Inkl. fire batterier Mignon LR 06 AA
- Låsebeslaget rager 50 mm frem
- **Sikkerhedsfordel:** Åbningsforsinkelse, låsetider, lydløs alarm (valgfrit), fireøjeprincip, firmwareopdateringer via microSD-kort



Artikel	EAN	Udvendigt H x B x D	Indvendigt H x B x D	Vægt	Våben
	40 03482...	mm	mm	kg	Stk.
Ranger 800/8 E FP	41490 3	1486x641x554	1336x498x370	265	8

Våbensikkerhed Korte/lange våben og ammunition

Hvad skal låses inde?	Hvad kræver loven?	Vores tip!
Kun ammunition	Uklassificeret stålpladebeholder	Som minimum en møbelboks fra Serie Point eller Pure-Safe
Op til fem korte våben inkl. ammunition	Sikkerhedsbeholder iht. DIN EN 1143-1, modstandsniveau 0	Værdisikringsskabe Karat MT 640–660 (Modstandsniveau 0) Magno M 520–540 (Modstandsniveau 0)
Op til fem ti våben inkl. ammunition	Sikkerhedsbeholder iht. DIN EN 1143-1, modstandsniveau 0, min. 200 kg eller modstandsniveau I	Værdisikringsskabe Diplomat MTD 740–780 (Modstandsklasse I) Office-Line 811–816 (Modstandsklasse I)
Ubegrænset antal korte våben inkl. ammunition	Sikkerhedsbeholder iht. DIN EN 1143-1, modstandsklasse I	Værdisikringsskabe Diplomat MTD 740–780 (Modstandsklasse I) Office-Line 811–816 (Modstandsklasse I)
Ubegrænset antal lange våben inkl. ammunition	Sikkerhedsbeholder iht. DIN EN 1143-1, modstandsniveau 0	Våbenskabe Ranger N 5/N 7 (Modstandsniveau 0) Ranger 800/8 (Modstandsklasse I)
Ubegrænset antal lange og korte våben inkl. ammunition	Sikkerhedsbeholder iht. DIN EN 1143-1, modstandsklasse I	Våbenskab Ranger 800/8 (Modstandsklasse I)

Enhver, der ejer våben, har et stort ansvar!

Opbevaring af våben og ammunition er blevet reguleret siden juli 2017.

Med hensyn til opbevaring i § 36 henviser dette til den nye detaljerede bestemmelse i den tyske generelle våbenlovs bekendtgørelse (AWaffV). Skydevåben, hvis erhvervelse og besiddelse kræver tilladelse, skal opbevares uladt og i en beholder, der:

1. Overholder mindst DIN/EN 1143-1 standarden med modstandsniveau 0 (N).
2. At bevise, at det er blevet certificeret af et akkrediteret organ, f.eks. ECB eller VdS.

Bemærkning om våbenskabe med nøglelås

Ifølge en nylig afgørelse (OVG NRW, 30.08.2023 – 20 A 2384/20) skal våbensikre nøgler opbevares i et værdiskab med mindst samme sikkerhedsstandard. (For eksempel et våbenskab med modstandsniveau I i et værdiskab med modstandsniveau I)

Vælg derfor et våbenskab med en elektronisk kodelås eller fingeraftrykslås, når du køber et nyt! Dette betyder, at våbenejere ikke behøver at købe et andet værdiskab for at sikre nøglerne til deres våbenskab.



BURG-WÄCHTER tilbehør til værdiskabe

Opgraderingen til dit værdiskab



Vil du have lidt mere?

Individuelle anmodninger om et nyt værdiskab er ikke ualmindelige. Du kan vælge farve og ekstrafunktioner. Vi står klar til at realisere dine ønsker med vores værdiskabe! Sikkerhed behøver ikke

altid at være grå. Uanset om det er hjemme eller på arbejde: Med vores individuelt lakerede modeller i din yndlingsfarve er dit værdiskab et ægte blikfang og passer perfekt ind i din personlige atmosfære. Vælg mellem

modellerne Diplomat, Office, Royal og Ranger 800/8, og tilføj dit individuelle præg med farve og praktisk og elegant interiør! Når alt kommer til alt ledsager et værdiskab dig normalt i mange år eller endda årtier. Så dine

værdigenstande, papirer og meget specielle personlige minder altid er godt beskyttet.

Tilbehør Speciallakeringer, nøgletavler

Speciallakeringer

Et moderne værdiskab kan være mere end bare det rigtige sted at holde værdigenstande sikre.

Når værdiskabet lakeres i den yndlingsfarve i høj kvalitet, bliver det et blikfang i dit eget hjem. Vi lakerer værdiskabsserierne Diplomat, Royal, Office-Line, Office-Doku og Ranger 800/8 i din yndlingsfarve. Det er ligegyldigt hvilken størrelse. Alle RAL og skinnende farver er tilgængelige. Så du vil kan garanti finde din yndlingsfarve.



Artikel	EAN
Speciallakeringer	40 03482...
Denne vare er tilgængelig på forespørgsel!	

Praktiske udtræksplader til Office-Line værdiskabe

Til udlejere og ledere eller i den kommercielle sektor

Mange nøgler skal administreres og opbevares sikkert på samme tid inden for forskellige områder. De praktiske udtræksplader til Office-Line-seriens værdiskabe er den perfekte løsning til dette. På forespørgsel kan værdiskabe i størrelse 4 (modeller 804, 814 og 824) fremstilles som nøgleskabe. Det betyder, at nøglerne ikke kun er sikre, men også ordentligt arrangeret. Interiøret indeholder 480 kroge på tre robuste, letgående teleskopudtræk. Disse kan udvides fuldstændigt. Takket være det tydelige layout og nummererede markeringer kan administratoren finde den nødvendige nøgle i løbet af få sekunder.



Styr på sagerne: Med den praktiske nøgletavle til Office-Line værdiskabene kan du hurtigt finde den rigtige nøgle.

Tilbehør kun til Office-Line

Artikel	EAN
Office-Line-nøgletavler	40 03482...
Denne vare er tilgængelig på forespørgsel!	

Tilbehør

Interiør til værdiskabe



MTD 740 E FP med TR 740

MTD 750 E FP med TR 760

MTD 760 E FP med TR 750



MTD 780 E FP med TR 760

Flot interiør til Diplomat-værdiskabsserien

Eksklusivt interiør i markant egetræslook og med LED-belysning

- Lavet til at passe til værdiskabsmodellerne MTD 740, 750, 760 og 780
- Gør det nemt at organisere smykker, ure og papirer
- Afhængigt af størrelsen, mellem en og tre letgående skuffer
- Højkvalitets egetræskuffer og -hylde
- Dørfiner af egetræ (størrelse MTD 780 uden finering)
- Energibesparende LED-belysning giver optimalt overblik og brug
- Alle størrelser indeholder standardmapper til sikker opbevaring af papirer

Tilbehør kun til Diplomat

Artikel	EAN	Udvendigt HxBxD	Hylde HxBxD	Skuffer HxBxD	Vægt
	40 03482...	mm	mm	mm	kg
TR 740 interiør	37963 9	249,5x364x280	118x332x280	80x195x280	5,8
TR 750 interiør	37964 6	339x364x280	109x332x280	80x195x280	7,3
TR 760 interiør	37965 3	493x364x280	461x119,5x280	80x195x280	9,2

Tilbehør

Boks-base, nøgletavle



Værdiboks-base S 700

Værdiboks-base til komfortabel brug af værdiboksen uden at skulle bøje sig ned

- Lavet af træ af høj kvalitet
- Ekstra opbevaringsplads i basen
- Med justerbar hylde, kan bruges individuelt i syv højder
- Praktisk åbning med letgående svingdør
- Oversiden af basen svarer nøjagtigt til bundarealet i Diplomat-seriens værdiskabe
- Farve svarer til standardfarven på MTD Diplomat (sølv-metallic)
- Modstandsdygtighed: 180 kg
- Base egnet til modellerne MTD 740, 750 + 760



Artikel	EAN	Udvendigt HxBxD	Indvendigt HxBxD	Dør HxB	Vægt	Indhold
	40 03482...	mm	mm	Åbning mm	kg	l
Værdiboks-base S 700	37962 2	730x500x462	573x463x418	608x495	27	110

Nøgletavle SB 700/16 Ni

Robust nøgletavle til praktisk integration i værdiskabe

- Opbevar op til 16 nøgler/nøgleringe sikkert og tydeligt
- Lavet af rustfrit stål af høj kvalitet, poleret på begge sider
- Intet behov for et separat nøgleskab længere
- Ideel til virksomheder, administrationer og biludlejningsfirmaer
- Kan bruges i længde- og tværgående retning til alle værdiskabe med mappedybde
- Cifre til nøglenummerering og logo indgraveret i høj kvalitet, hvilket betyder ingen slitage
- Højde: 300 mm, bredde: 280 mm, vægt: ca. 1,3 kg



Artikel	EAN	Udvendig HxB	Vægt
	40 03482...	mm	kg
SB 700/16 Ni nøgletavle	37961 5	300 x 280	1,3

Tilbehør

Boks-base, nøgletavle



Brandsikker taske FB500

Perfekt ekstraskring til værdiskabe eller dokumentskabe uden brandsikring

- Passende til DIN A4 tværformat
- Vandafvisende
- Kan indeholde op til 500 sider papir + yderligere dokumenter som f.eks. rejsepass e.l.
- Af eksklusiv plast med aluminiumbelægning, forstærket med fiberglas-tekstil
- Med håndtag og bæresele, ideel til transport (f.eks. af papir eller notebook)
- Komfortabel åbning og lukning med letgående lynlås og bred burrelukning
- Perfekt ekstraskring til værdiskabe eller dokumentskabe uden brandsikring

Artikel	EAN	Udvendigt HxBxD	Volumen	Vægt
FB500	40 03482... 23700 7	mm 280 x 350 x 40	Stk. papir 500	kg 0,35



Boks-lys S-lys 200



Til installation i værdiskabets interiør

- Intelligent lys med bevægelsessensor (magnetisk)
- Justerbare lyse farver varm hvid, dagslys, kold hvid (3000K/4000K/6000K)
- Dæmpbar lysstyrke
- Farve: Sølv
- Genopladeligt med USB-C opladningskabel
- IP20
- Oplad enheden fuldt ud inden første brug for ikke at forstyrre normal drift.
- Medfølger: Instruktioner, boks-lys, klæbepuder til fastgørelse på ikke-magnetiske overflader, USB-C opladningskabel





Artikel	EAN	Udvendigt HxBxD	Lumen	Vægt
S-Light 200	40 03482... 37966 0	mm 40 x 200 x 10	3000K/ 4000K/ 6000K	kg 0,03

Låsesystemer

Dobbelpalslåse









Niveau	Udførelse	Certificering	Særlige kendetegn	Serie	Side
 0 3 12	K	–	Seks modholdere	PS 110 - 130 K P 1-3 K PS 120 K EWS P 2 K EWS PSW 110 - 130 K PW 1-3 K	250 256 251 257 267 268
 0 8 12	K SecuSafe	VdS-godkendt ECB-certificeret EN 1300 Klasse 1/A	Ni stop, 1.000.000 forskellige lukninger	H 210-240 K CW 5 350 K CL 410-460 K DS 415-445 K M 520-540 K Ranger N 5/7 K	246 266 238 234 230 306
 0 12 12	K SecuSafe	VdS-godkendt ECB-certificeret EN 1300 Klasse 2/B	Ti modholdere, kan omstilles med låsetvang, 50.000.000 forskellige kombinationer	C 310-340 K WT 614-616 K MTD 740-780 K MT 640-660 K Ranger 800/8 K OL 801-806 K OL 811-816 K OL 821-826 K OD 821-824 K Royal 532-536 K Royal 542-546 KK	242 263 222 226 308 284 285 286 288 298 298

Elektroniske kodelåse

Niveau	Udførelse	Certificering	Særlige kendetegn	Serie	Side
 0 4 12	E	–	Generalkode, brugerkode og nødlås	PS 110 - 140 E P 1-4 E PS 110 - 130 E KA P 1-3 E KA PS 130 E LAP P 3 E Lap PSW 120 - 130 E PW 2-3 E PS 120 E EWS P 2 E EWS	250 256 253 259 252 258 267 268 251 257
 0 8 12	E SecuTronic	ECB-certificeret EN 1300 klasse A	1.000.000 indstillingsmuligheder	H 210-240 E WT 613 E M 520-540 E Ranger N 5/7 E	246 265 230 306
 0 10 12	E SecuTronic	ECB-certificeret EN 1300 klasse A	1.000.000 indstillingsmuligheder 1 administratorkode 1 brugerkode	CL 410-460 E C 310-340 E	238 242
 0 10 12	E	ECB-certificeret EN 1300 klasse B	1 administratorkoder og 9 brugerkoder	WTD 710 5-6	262

Låsesystemer, BURG-WÄCHTER klassificeringer

Elektroniske kodelåse med fingerprint

Niveau	Udførelse	Certificering	Særlige kendetegn	Serie	Side
 	E FP	-	Generalkode, brugerkode og nødlås	PS 120 - 140 E FP	250
				P 2 - 4 E FP	256
				PS 130 E FP LAP	252
				P 3 E FP LAP	258
 	E FP	ECB-certificeret EN 1300 klasse A	1.000.000 indstillingsmuligheder 1 administratorkode, op til 9 brugerkoder og op til 20 fingeraftryk	MTD 740 - 780 E FP	222
				MT 640 - 660 E FP	226
				WT 614 - 616 E FP	263
				DS 415 - 445 E FP	234
				Ranger 800/8 E FP	308
				OL 801 - 806 E FP	284
				OL 811 - 816 E FP	285
				OL 821 - 826 E FP	286
				OD 821 - 824 E FP	286
				 	E FP
 	ER FP (redundant)		1.000.000 indstillingsmuligheder 1 administratorkode, op til 9 brugerkoder og op til 20 fingeraftryk	Royal 542-546 E FP	298

BURG-WÄCHTER klassificeringer

BURG-WÄCHTER værdiskabe er på niveau med den aktuelle tekniske udvikling og er internationalt anerkendte.

BURG-WÄCHTER er medlem af fagforbundet **FV Sicherheitssysteme** i VDMA og European Security Systems Association e. V. (ESSA).

Der kan forekomme mål- og konstruktionsændringer på væg- og møbelbokse på grund af tekniske omstillinger.

★★★★★ **Meget høj sikring**

★★★★☆ **Høj sikring**

★★★☆☆ **God sikring**

★★★☆☆ **Øget basisbeskyttelse**

★★☆☆☆ **Basisbeskyttelse**

Forsikringsbeskyttelse, certificeringer

VdS tester og certificerer produkter relateret til sikkerhed. BURG-WÄCHTERS boksogler SecuSafe og SecuTronic opnår høje modstandsværdier i de testede låseklasser. Den nøjagtige ydeevne og klassificering af låsene findes på side 315/316. Kvalitetsstempet VdS står for kvalitet og pålidelighed.

Mange BURG-WÄCHTER værdiskabe opfylder kravene i europæiske standarder EN 1143-1 og/eller EN 1047-1. Dette bekræftes i ECB-certifikater udstedt af European Certification Board - Security Systems (certificeringsorgan i overensstemmelse med EN 45011).

ECB's certificering omfatter en uanmeldt revision af produktionssteder flere gange om året. Dette sikrer et konstant kvalitetsniveau.

Værdiskabe, der er forsynet med dette mærke, opfylder de tekniske krav i specifikation 24992, pr.: Maj 1995. BURG-WÄCHTER er medlem af BURG-WÄCHTER er medlem af fagforbundet **FV Sicherheitssysteme** i VDMA, Frankfurt.

Denne etiket betyder: testet tilbundsgående i BURG-WÄCHTERS testlaboratorier. For at sikre høj kvalitet i hele vores produktsortiment.

Disse bokse er kendetegnet ved et særlig højt brandbeskyttelsesniveau.

Beløbene angivet på den følgende side er vejledende forsikringssummer. Vi anbefaler, at du finder frem til det passende niveau i samråd med dit forsikringselskab.

Mange af beløbene kan fordobles, hvis beholderen overvåges af et tyverialarmsystem anerkendt af VdS Schadenverhütung GmbH, Köln.

* På grund af forskellige forsikringsforhold er koordinering med forsikringselskabet nødvendig. Forsikring efter VHB 2021 tilknyttede husstandsforsikringsbetingelser, f.eks. HUK Coburg) omfatter allerede forsikringsdækning af

- op til 3.000 € for kontanter
- op til 20.000 € for dokumenter, opsparingskonti og andre værdipapirer
- op til 40.000 € for smykker, frimærker, mønter osv.

Du kan opnå tilsvarende højere forsikringsdækning efter rådgivning fra dit forsikringselskab.

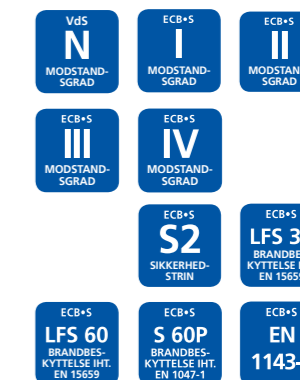

Forsikringsbeskyttelse

Forsikringssummer i Europa

Sikkerhedsskabe EN 14450/værdibeholdere EN 1143-1

	Overblik over forsikringssummer i 1000 EUR (gennemsnitsværdier) i udvalgte europæiske lande							
	EN 14450		EN 1143-1					
	S1	S2	0	I	II	III	IV	V
Belgien (kontanter)	2,5	5	7	10	25	45	75	125
Danmark (uden EMA) i DKK	n.a.	n.a.	15	40	60	200	500	900
Danmark (med EMA) i DKK	n.a.	n.a.	30	80	120	600	1500	n.a.
Tyskland, privat område (uden IMA)	5	20	40	65	100	200	400	n.a.
Tyskland, privat område (med IMA)	5	20	80	130	200	400	800	n.a.
Tyskland, erhvervsområde/industrielt område (uden IMA)	n.a.	n.a.	10	20	50	100	150	250
Tyskland, erhvervsområde/industrielt område (med IMA)	n.a.	n.a.	20	40	100	200	300	500
Frankrig	1,5	3	8	25	35	55	110	200
Storbritannien*	£2	£4	£6	£10	£17,5	£35	£60	£100
Holland (kontanter)	2,5	5	7	10	25	45	75	125
Østrig, privat område (uden IMA)	5	20	20	65	100	200	400	n.a.
Østrig, privat område (med IMA)	5	20	40	130	200	400	800	n.a.
Østrig, erhvervsområde/industrielt område (uden IMA)	n.a.	n.a.	10	20	50	100	150	250
Østrig, erhvervsområde/industrielt område (med IMA)	n.a.	n.a.	20	40	100	200	300	500
Norge i NOK	n.a.	n.a.	50	100	150	200	500	740
Norge (med EX-certificering)	n.a.	n.a.	n.a.	n.a.	n.a.	n.a.	62	112
Sverige i SEK	n.a.	n.a.	50	80	140	210	350	550
Slovenien (uden IMA)	5	8	10	20	50	100	150	200
Slovenien (med IMA)	n.a.	n.a.	20	40	100	200	300	500
Ungarn (uden EMA) i 1.000.000 FT	1,5	2,5	5	8	20	70	120	300
Ungarn (med EMA) i 1.000.000 FT	3	5	10	16	40	n.a.	n.a.	n.a.

(Anmærkning: Forsikringssommernes gennemsnitsværdier i 1.000 EUR gælder –for så vidt intet andet er angivet –både for det private og for det erhvervsområde og industrielle område.) n.a.: Not applicable EMA: Indbrudsmeldealarm EX: Beskyttelse mod angreb med sprængstoffer
*Forsikringsbeløb i henhold til ECB-S kan afvige fra beløbene i henhold til Ais

Rumudnyttelse

Diplomat



Karat



Magno – Dual-Safe – Combi-Line

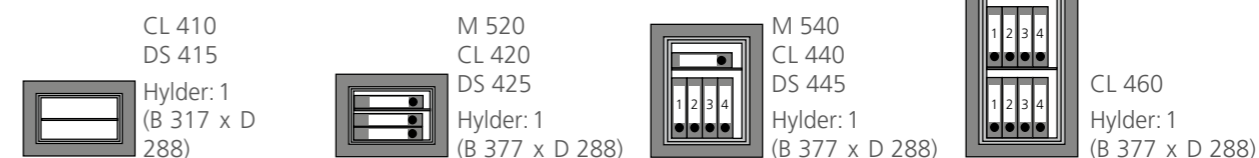

Point-Safe – Pure-Safe

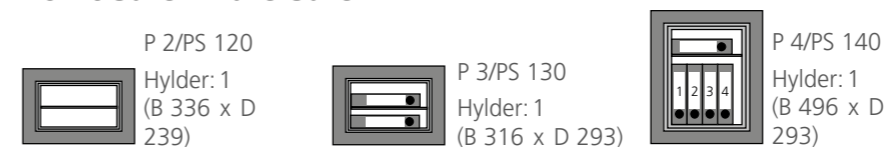

Royal

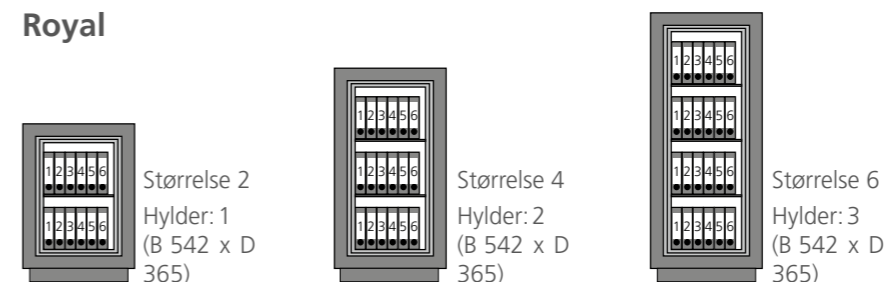

Office-Line – Office-Doku

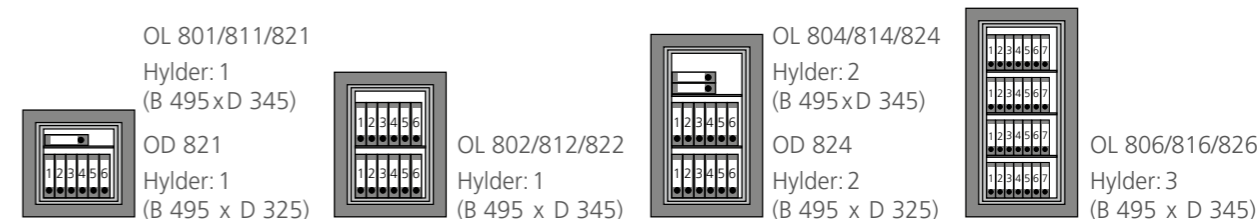

Smart Home

BURGSMA RT PROTECT'S INNOVATIVE, NETVÆRKSBASEREDE ALARMKOMPONENTER GIVER BESKYTTELSE OG GIVER MULIGHED FOR FLEKSIBLE, AUTOMATISEREDE HÆNDELSESSCENARIER. I KOMBINATION MED BURGCAM-KAMERAER KAN DU TJEKKE ALARMER OG REAGERE PÅ DEM MED DET SAMME.

Introduktion Smart Home	332
BURGSma rt PROTECT	333
PIR-bevægelsesdetektor	333
Kontaktsensor	333
Sirene	334
Vanddetektor	334
Stikkontaktindsats	335
BURGSma rt app	335
BURGCa m Overvågningskameraer	336
Netværksoptager	339
App BURGCa m Pro	339



Smart Home

Smart Home

BURGsmart PROTECT, BURGcam

Innovativt netværk — for din sikkerhed!

De smarte **BURGsmart PROTECT**-komponenter registrerer indbrudsforsøg på døre og vinduer eller farer såsom vandindtrængning.

Det er selvfølgelig ligegyldigt, om du befinder dig på stedet. Med BURGsmart-appen kan du få besked, uanset hvor du befinder dig, via internettet. Sammen med kameraet BURGcam Light eller Door eGUARD DG8500 har du også et overblik over alt.

Uanset om det er indendørs eller udendørs, kan du med BURGcam-seriens WLAN-kameraer med høj opløsning holde styr på alt omkring dit hjem. Med den gratis BURGcam-app har du adgang til optagelserne fra BURGcam videokameraerne - uanset hvor du er.



BURGsmart PROTECT

PIR-bevægelsesdetektor, kontaktdetektor



Motion 2012

WLAN-PIR bevægelsesdetektor med temperatur- og luftfugtighedsmåling

- Betjening med 2x CR123A batterier eller via micro USB kabel + strømforsyning (strømforsyning medfølger ikke)
- Kompatibel med 2.4 GHz WLAN (IEEE 802.11b/g/n)
- Betjeningen kræver internetforbindelse
- Anti-tamper-manipulationsbeskyttelse
- Kan bruges alene eller sammen med andre BURGsmart PROTECT-enheder

Driftsspænding	5V DC (USB)
Maks. indgangseffekt	2x CR123A
Maks. standby	Op til 9 måneder
Registreringsområde	ca. 120°
Sendefrekvens	2.4 GHz WLAN
Arbejdstemperatur	0°C til +40°C
Vægt	85g (inkl. batterier)
Dimensioner	56x56x68 mm (H x B x D)

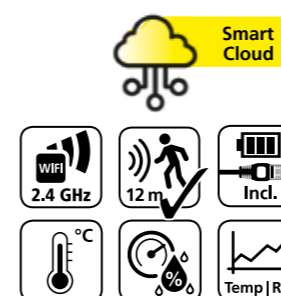

Vare	EAN	Kolli	Info
MOTION 2012	40 03482...	39792 3 1	Inkl. batteri



Contact 2032

WLAN kontaktsensor dør & vindue

- Betjening med 2x AA LR6 1.5 V batterier, op til tre års standby
- Skruefri montering
- Kompatibel med 2.4GHz WLAN (IEEE 802.11b/g/n)
- Betjeningen kræver internetforbindelse
- Kan bruges alene eller sammen med andre BURGsmart PROTECT-enheder

Driftsspænding	DC 3 V
Batteritype	2x AA LR6 1,5V
Maks. standby	Op til tre år
Sendefrekvens	2.4 GHz WLAN
Arbejdstemperatur	0°C til +40°C
Vægt	95g (inkl. batterier)
Dimensioner	Detektor: 84x44,5x13,2mm (H x B x D) Magnet: 84x21,1x13,2mm (H x B x D)

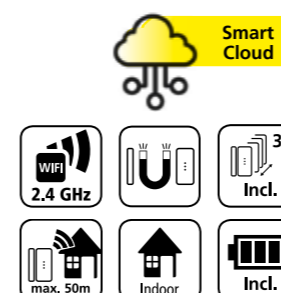

Vare	EAN	Kolli	Info
CONTACT 2032	40 03482...	39752 7 1	Inkl. batteri og falsudligning

BURGsmart PROTECT

Sirene, vanddetektor



Noise 2162

WLAN-alarmsirene med temperatur- og luftfugtighedsmåling

- Betjening med 2x CR123A batterier eller via Mikro-USB kabel + strømforsyning (strømforsyning medfølger ikke)
- 18 lyde kan vælges, lydstyrke op til 90 dB
- Kompatibel med 2.4 GHz WLAN (IEEE 802.11b/g/n)
- Betjeningen kræver internetforbindelse
- Kan bruges alene eller sammen med andre BURGsmart PROTECT-enheder

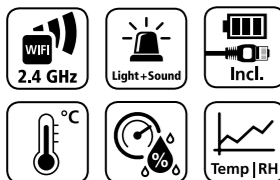

Strømforsyning	USB 5V 1A
Backup batteri	2x CR123A
Maks. sendekapacitet	< 10 mW
Maks. standby	Op til 1 år (uden alarmudløsning)
Sendefrekvens	2.4 GHz WLAN
Arbejdstemperatur	0°C til +40°C
Luftfugtighed	max. 90 % rh (ikke kondenserende)
Vægt	90 g (inkl. batterier)
Dimensioner	68x68x32,5 mm (H x B x D)

Vare	EAN	Kolli	Info
	40 03482...		
NOISE 2162	39807 4	1	Inkl. batteri

BURGsmart PROTECT

Stikkontaktindsats, BURGsmart-app



Plug 2142

Stikkontaktindsats

- Kan kobles manuelt eller via app
- Til stikkontakter iht. EU-norm
- Kobling op til 2300 W
- Kan styres manuelt eller som scenario (lampe, tv)
- Måler strømforbruget

Maks. skifteeffekt	2300 W
Maks. indgangsspænding	220~240Vac
Maks. rækkevidde indvendigt	50 m*
Sendefrekvens	2,4GHz WLANb/g/n
Arbejdstemperatur	-20°C til ca. +50°C
Vægt	58,0g
Dimensioner	44x44x68 mm (H x B x D)

* Varierer stærkt afhængigt af omgivelsesfaktorerne.

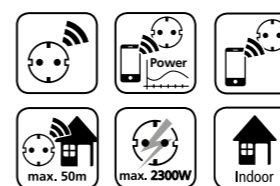

Vare	EAN	Kolli
	40 03482...	
PLUG 2142	39763 3	1

BURGsmart app

Til Android & iOS

- Gratis download i iOS App Store eller Google Play Store (Android 7.0 Nougat og iOS 10.0)



Water 2062

WLAN vandindtrængningsalarm

- Betjening med 2x AA LR6 1.5V batterier, op til tre års standby
- Skruedefri montering
- Kompatibel med 2.4 GHz WLAN (IEEE 802.11b/g/n)
- Betjeningen kræver internetforbindelse
- Kan bruges alene eller sammen med andre BURGsmart PROTECT-enheder

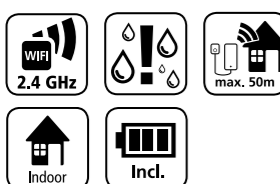

Driftsspænding	DC 3 V
Batteritype	2x AA LR6 1,5V
Maks. standby	Op til tre år
Sendefrekvens	2.4 GHz WLAN
Arbejdstemperatur	3°C til +40°C
Vægt	95 g (inkl. batterier)
Dimensioner	Detektorenhed: 84x44,5x21 mm (H x B x D) Sensor: 27x27x7 mm (H x B x D)

Vare	EAN	Kolli	Info
	40 03482...		
WATER 2062	39822 7	1	Inkl. batteri

Vare
BURGsmart app



BURGcam

Overvågningskameraer



LIGHT



ZOOM

BURGcam

Overvågningskameraer

BURGcam LIGHT 3010

15W LED hvidt lys – WLAN-kamera med samtalefunktion

- 110° synsfelt giver mulighed for at holde øje med indgangspartiet
- 700 lm hvidt lys fra 21 LED-lys
- Samtalefunktion med app, over højttaler og mikrofon
- Bevægelsesdetekteringsfunktion
- Levende billede kan afbrydes via ALEXA Echo Spot og Echo Show 5/8/10
- Enkel oprettelse via smartphone-app
- Enkel installation og indstilling grundet kugleledskonsol
- Understøtter optagelse på microSD-kort op til 128 GB
- Kompatibel med BURGsmart PROTECT-serien



Kameratype	WLAN-kamera med samtalefunktion
Opløsning	1080p: 1920x1080 (Full HD) 720p: 1280x720 (HD ready) 640x360
Billedhastighed	maks. 25 billeder per sekund
Datahastighed	automatisk tilpasning
Infrarødt lys (nattesyn)	Op til 10 m rækkevidde
Hvidt lys lampe	op til 700 lm
Blikvinkel	110 °
Montering	Vægmontering
Spændingsforsyning	12 V DC
Effektforbrug	maks. 18 W
Temperaturområde	-20 °C til +55 °C
Vandbeskyttet	IP65
Dimensioner	215 x 55 x 46 mm (uden holder)
Vægt	440 g

Vare	EAN	Kolli	Info
LIGHT 3010	40 03482...	1	Inkl. netdel



BURGcam

Overvågningskameraer



BURGcam ZOOM 3061

WLAN-kamera med motoriseret styrebar dreje-sving-zoom

- 4x optisk, 16x digital zoom
- HD videostream med op til 50 billeder pr. sekund
- Video-analyse-funktioner (ansigtsgenkendelse, virtuel snubletråd)
- Kan nemt indrettes via app eller WPS
- Fjernadgang via BURGcam apps eller BURG-WÄCHTER cloud
- Lokal adgang via PC'ens webbrowser
- Egnede til udendørs drift (IP66)
- Professionel modlyskompensation HLC/BLC/profiWDR
- H.264/MJPEG video-komprimering
- Understøtter optagelse på microSD-kort op til 128 GB

Kameratype	WLAN-kamera med motoriseret styrebar dreje-sving-zoom
Opløsning	1080p: 1920x1080 (Full HD) 720p: 1280x720 D1: 704x576/704x480 CIF: 352x288/352x240
Datahastighed	4 Kbps til 8192 Kbps
Objektiv	2.7 mm til 11 mm (F 1.6-2.8)
Videoanalyser	Ansigtsgenkendelse, linjekrydsning
Blikvinkel	Vandret 30 ° til 112,5 °
Montering	Væg- eller loftmontering
Spændingsforsyning	12V DC
Effektforbrug	< 10W
Temperaturområde	-30 °C til +60 °C
Dimensioner	122x89mm
Vægt	660g



Vare	EAN	Kolli	Info
ZOOM 3061	40390 7	1	Inkl. netdel

BURGcam

Netværksoptager

Matchende videoharddiske

Vare	Varenr:	EAN	Kolli	Info
		40 56843...		
HDD-1000HV	579610	79610 1	1	3,5" HDD; 1 TB lagerplads
HDD-2000HV	579505	79505 0	1	3,5" HDD; 2 TB lagerplads
HDD-4000HV	579506	79506 7	1	3,5" HDD; 4 TB lagerplads
HDD-6000HV	579559	79559 3	1	3,5" HDD; 6 TB lagerplads

App BURGcam Pro

Hold altid øje med dit hjem. Det sørger BURGcam apps til smartphone og tablet (iOS og Android) for. For med fjernstyring får du vist kameraets live-billede på din mobilterminal. Desuden kan du tilpasse billedindstillinger og få vist gemte optagelser.



Vare	Info
BURGcam app	Fjernadgang til hele BURGcam serien

Videosikkerhed

BURG-WÄCHTER HAR I MERE END 40 ÅR TILBUDT PROFESSIONELLE VIDEO-SIKKERHEDS-SYSTEMER TIL PRIVATE APPLIKATIONER, INDUSTRI, HANDEL OG HÅNDVÆRK. SYSTEMERNE IMPONERER MED DEN NYESTE TEKNOLOGI OG BRUGERVENLIGHED.

Professionel videosikkerhed
Til kommercielle og eksklusive
private anvendelser

334



Professionel videosikkerhed

Professionel videosikkerhed Til kommercielle og eksklusive private anvendelser

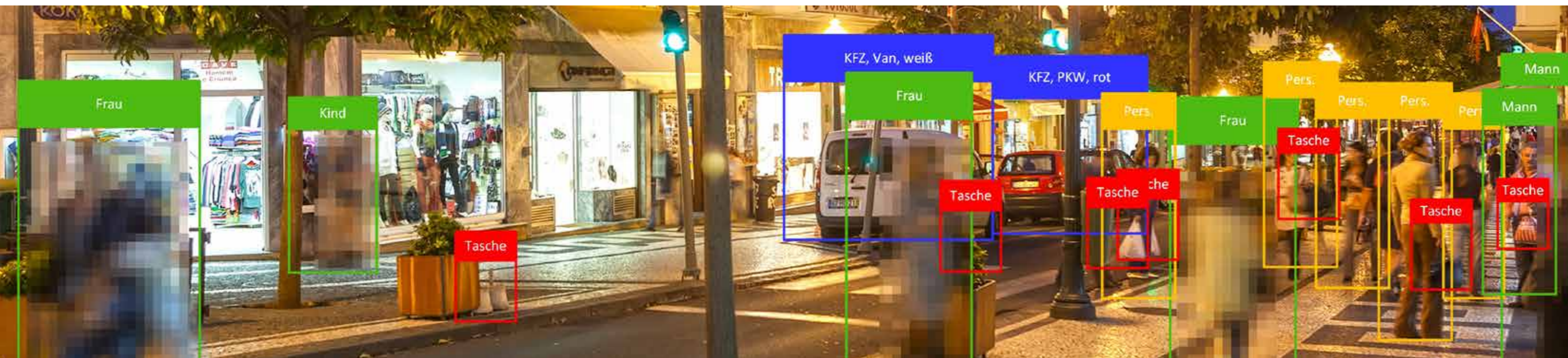

Vores intelligente kameraer giver fremragende billeder selv ved lav belysning. Og det ved samtidig omfattende evaluering af omgivelserne. Med video-analyse-funktionerne får du hjælp ved at registrere og vurdere faresituationer og reducerer fejllarmen til et minimum. Med funktionen BURGprivacy sikrer du ukendte personers eller medarbejderes privatliv.

I dag er forbundne videosikkerhedssystemer standard til sikring af bygninger inden for industri-, handels- og det private område. Oplev de forskellige muligheder, som vores produkter tilbyder takket være effektiv applikationsintelligens.

Uanset om det drejer sig om at opgradere eksisterende teknologi eller om at installere nye, avancerede komponenter, om det drejer sig om en enkelt løsning eller en samlet løsning - så sikrer vores koncepter for dine projekter, at dine kunder ikke går glip af noget. Vores produkter sikrer, at du altid har mulighed for at erhverve innovative systemer, som i praksis virkelig har vist deres værd. For at sikre denne standard finder produktmanagement og kvalitetskontrol sted i BURG-WÄCHTER udviklings- og logistikcentret i Meinerzhagen. Dette sker i tæt samarbejde med vores datterselskab, BURG-GUARD GmbH. Fordi kvalitet er en af hjørnestenene i vores filosofi. Desuden har vi en godt struktureret logistikafdeling og vores eget,

moderne servicecenter. Endvidere yder vi support ude hos kunderne og arrangerer kurser og webinarer til vores forhandlere, så de altid er opdateret inden for den nyeste teknik.

Med vores regionale salgsafdelinger dækker vi hele det tyske og europæiske marked, ligesom vi er repræsenteret ud over Europas grænser via vores internationale samarbejdspartnere. Vores medarbejdere står klar til at hjælpe med hele deres knowhow, når det gælder planlægning, projektering, service og support, også efter gennemført installation.

Fuldt overblik: Videoovervågningsløsningerne fra BURG-GUARD GmbH leverer altid det rigtige billede i bedste kvalitet til rette tid.

Første installation, udvidelse eller opgradering:

Uanset om du skal udstyre nybyggeri eller modernisere en eksisterende bygning, har vi den passende teknik til dig. Med vores 4-i-1-kamera-systemer kan analoge, AHD-, CVI- og TVI-systemer moderniseres særlig omkostningseffektivt via eksisterende 2-tråds- og koaksialkabel-systemer, med rækkevidder op til 1.200 m. Her kan de passende universelle penta-brid-optagere både forarbejde de gængse formater analog, AHD, CVI, TVI og også dine sikkerhedsrelevante data fra moderne IP-kamerasystemer, f.eks. iht. ONVIF standard.

De mange netværkskamera-systemer i Favor-, Royal- og Diamant-serien overbeviser med en opløsning på 12 MP, strålende billeder, høj pålidelighed og smarte funktioner til præcis optagelse af relevante hændelser. Med ePoE netværksoptagere er det muligt at overføre video- og styredata fra netværksenheder over op til 800 m store afstande, via netværkskabel. Andre komponenter og tilbehør

såsom: udvendige kabinetter, lyskilder, radarsystemer, kontakter, full HD og 4K-skærme fuldender dine projekter.

Som en mangeårig succesfuld partner med pålidelige produkter og systemløsninger, der er blevet afprøvet og testet tusindvis af gange, hjælper BURG-GUARD GmbH dig gerne med dine videosikkerhedsprojekter.

Din kontakt til vores videospecialister:

BURG-GUARD GmbH
Wormgermühle
D-58540 Meinerzhagen
Germany

Fon: +49 2358 905 490
Fax: +49 2358 905 4490

E-mail: burg-guard-support@burg.biz
Web: <https://burg.biz/pages/burg-guard>

Almindelige forretningsbetingelser

§ 1 Anvendelsesområde

1. De efterfølgende almindelige forretningsbetingelser (efterfølgende kaldet forretningsbetingelser) gælder for alle leverancer og ydelser udført af BURG-WÄCHTER KG og samarbejdspartneren (efterfølgende kaldet ordregiver).

Forretningsbetingelserne gælder udelukkende for alle aftaler med virksomheden i medfør af § 14 i BGB, offentligtretlige juridiske personer eller offentligretlige investeringsforeninger, som bestiller varer af os. Såfremt andet ikke er udtrykkeligt aftalt, går vi derfor ud fra, at handler indgået med os sker til ordregivers pågældende erhvervsmæssige virksomhed og ikke til privat brug.

2. Disse vilkår og betingelser gælder udelukkende; Købers betingelser, der er i modstrid med eller afviger fra vores betingelser, vil ikke blive anerkendt uden udtrykkelig skriftligt samtykke. Vores almindelige handelsbetingelser gælder også, hvis vi udfører leveringen til køber uden forbehold på trods af, at vi er opmærksomme på modstridende eller afvigende betingelser hos køber.

3. Vores salgs-, leverings- og betalingsbetingelser gælder også for alle fremtidige handler med ordregiver.

§ 2 Tilbud

1. Vores oplysninger mht. pris, mængder, leveringstid og leveringsmulighed er ikke bindende. Hvor intet andet er anført, er vores tilbud gældende i 60 dage fra afgivelsesdatoen. Vi tager forbehold for ændringer i mål og farve samt tekniske ændringer. Mindre mål- og vægtafvigelser skyldes fremstillingsprocessen.

2. Vi forbeholder os retighederne og ophavsretten til billeder, tegninger, koncepter, kalkulationer og andre dokumenter. De nævnte dokumenter må ikke gøres tilgængelige over for tredjepart, medmindre vi har givet udtrykkeligt skriftligt samtykke hertil. Vedr. anvendelse af billeddata skal der indgås en særskilt aftale.

§ 3 Pris og betalingsbetingelser

1. Fakturering i euro, medmindre andet er skriftligt aftalt. Priserne er fra 200 € netto gratis til døren. For yderligere oplysninger, se informationsboksen "Forsendelsesbetingelser". Spørg evt. efter afvigende betingelser for øer eller udlandet.

Vores priser er inklusive originale emballeringsenheder. Hvis den bestilte mængde er under minimumsmængden, er vi berettiget til at lægge et tillæg på 25% oveni indkøbsprisen.

2. Medmindre andet udtrykkeligt er angivet, er alle priser, der er angivet af os, nettopriser; de er plus moms efter den lovlige sats på faktureringsdagen.

Betaling af vores fakturaer skal ske kontant uden fradrag inden 30 dage efter fakturadatoen. Rabatten er 2 procent, hvis betaling sker inden for 10 dage efter fakturadato. Der ydes ikke kontantrabat, så længe ældre fakturaer mangler at blive betalt. Undtaget fra denne regel er reparations- og montagefakturaer samt fakturering af indretningsgenstande, som forfalder til omgående betaling og uden nogen form for fradrag.

Hvis betalingsfristen overskrides eller det fulde fakturabeløb ikke betales til tiden, kommer ordregiver i mora med betalingen, også selv om der ikke er rykket for betalingen. Vi er berettiget til at opkræve morarenter med den gældende lovbestemte morarente fra forfaldsdatoen.

3. Ordregiver er kun berettiget til modregning, hvis hans modkrav er afgjort af retten, ubestridte eller anerkendt af os. Herudover er ordregiver kun berettiget til at gøre tilbageholdelsesret gældende i det omfang, hans modkrav bygger på samme kontraktforhold som betalingskravet.

§ 4 Levering og leveringstid

1. For at opfylde leveringstiden skal alle tekniske spørgsmål afklares.

Varer, der bestilles på efterkrav, skal være tilgængelige inden for senest 12 måneder, medmindre andet udtrykkeligt er aftalt. Efter udløb af denne frist er vi berettigede til at bringe varen til udlevering uden at afvente bestilling.

2. Overholdelsen af aftalte leveringstider eller retmæssigt satte leveringsfrister forudsætter, at vi rettidigt får leveret de bestilte formaterialer eller tilkøbsdele, som er nødvendige til opfyldelsen af ordren af vores underleverandører (forbehold for egen levering).

Hvis vi ikke er i stand til at overholde bindende leveringsfrister af årsager, som vi ikke er ansvarlige for (manglende tilgængelighed af ydelsen), informerer vi køber herom med det samme og informerer samtidig den forventede nye

leveringsfrist. Hvis ydelsen ikke er tilgængelig inden for den nye leveringsfrist, er vi berettiget til at ophæve hele eller dele af kontrakten, og vi vil straks refundere ordregiverens allerede udbetalte vederlag. Manglende tilgængelighed af tjenesten opstår, for eksempel hvis vores leverandør ikke leverer til tiden, hvis vi har indgået en kongruent afdækningstransaktion, hvis der er andre forstyrrelser i forsyningskæden, for eksempel på grund af force majeure, eller hvis vi ikke er forpligtet til at indkøbe i de enkelte tilfælde.

Forekomsten af vores forsinkelse i leveringen bestemmes i overensstemmelse med de juridiske regler. Under alle omstændigheder kræves en påmindelse fra ordregiveren.

3. Ordregiverens rettigheder i overensstemmelse med ansvarsbestemmelserne i disse generelle vilkår og betingelser og vores juridiske rettigheder, især i tilfælde af en udelukkelse af forpligtelsen til at udføre (f.eks. på grund af tjenestens umulighed eller urimelighed og/eller efterfølgende udførelse), forbliver upåvirket.

4. Erstatningskrav fra ordregiver for forsinket levering er også udelukket efter udløbet af en eventuel frist for levering. Dette gælder ikke, for så vidt der i tilfælde af forsæt, grov uagtsomhed eller helbred, hæftes uden for liv, lemmer eller helbred, på grund af skader på liv, lemmer eller helbred, som forårsaget af en skyldig krænkelse af væsentlige kontraktlige forpligtelser (dvs. forpligtelser, hvis opfyldelse i første omgang muliggør en korrekt gennemførelse af kontrakten, og hvis overholdelse vores kontraherende part regelmæssigt kan stole på, såkaldte "kardinalforpligtelser"), medmindre der er tale om forsæt eller grov uagtsomhed, eller hvis vi har påtaget os garantier, og i så fald er vores ansvar begrænset til de forudsigelige skader, der er typiske for kontrakten.

5. Hvis de leverede varer er defekte, mangler garanterede egenskaber, eller bliver defekte inden for garantiperioden, forbeholder vi os retten til supplerende ydeevne. Efter eget valg og under udelukkelse af yderligere garantikrav vil vi foretage en afhjælpning af manglerne eller en efterlevering.

Såfremt og først når efterleveringen skulle mislykkes, kan ord-

§ 5 Risikooverførel

Forsendelsen sker altid for ordregivers regning og risiko. Det gælder også, når købsgenstanden efter ordregivers ønske sendes til en anden adresse. Som forsendelse vælger vi den efter vores mening mest fordelagtige måde.

Ordregiver er forpligtet til straks og efter dens levering at undersøge, at varen er fuldstændig og uden synlige beskadigelser, og meddele os tab eller skader inden for 5 dage efter forsendelsens modtagelse.

§ 6 Garanti for mangler

1. Ordregivers mangelsbeføjelser forudsætter, at han har opfyldt sin undersøgelses- og reklamationspligt iht. § 377 i HGB på foreskrevet måde. § 377 i HGB gælder også i de tilfælde, hvor vi erklærer en ren værkslejdelse.

2. Såfremt der foreligger en mangel på købsgenstanden, skal vi altid først få indrømmet lejligheden til efterfølgende opfyldelse iht. § 439 i BGB.

3. Såfremt der ikke er angivet andet i det nedenstående, er ordregivers videregående krav – uagtet af hvilken retlig grund – udelukket. Ovenstående ansvarsfraskrivelse gælder ikke, for så vidt skadesårsagen beror på forsæt eller grov uagtsomhed samt i tilfælde af skader på liv, lemmer eller helbred. Endvidere gælder den ikke, for så vidt vi har en garanti for genstandens beskaffenhed eller dens holdbarhed. Denne ansvarsfraskrivelse gælder heller ikke for skader, der er forårsaget af en skyldig krænkelse af væsentlige kontraktlige forpligtelser (dvs. forpligtelser, hvis opfyldelse i første omgang muliggør en korrekt gennemførelse af kontrakten, og hvis overholdelse vores kontraherende part regelmæssigt kan stole på, såkaldte "kardinalforpligtelser"), medmindre der er tale om forsæt eller grov uagtsomhed, eller hvis vi har påtaget os garantier, og i så fald er vores ansvar begrænset til de forudsigelige skader, der er typiske for kontrakten.

4. Hvis de leverede varer er defekte, mangler garanterede egenskaber, eller bliver defekte inden for garantiperioden, forbeholder vi os retten til supplerende ydeevne. Efter eget valg og under udelukkelse af yderligere garantikrav vil vi foretage en afhjælpning af manglerne eller en efterlevering.

Såfremt og først når efterleve-

Almindelige forretningsbetingelser

regiver opsigelse eller mindske aftalen. Konstateringen af sådanne mangler skal meddeles os skriftligt. Dette skal ske straks, ved synlige mangler dog senest inden for 5 dage efter modtagelsen, ved skjulte mangler straks efter kendeligheden. Garantiperioden udløber dog senest et år efter levering. Hvis der er indgået aftale om afhentning, begynder forældelsesfristen med afhentningen.

Garantien ophører ved ukorrekt brug af varen, ved ikke bestemelsesmæssig brug af varen eller hvis varen er blevet bearbejdet eller forandret af ordregiver eller tredjemand.

Aftalegenstanden er udelukkende den solgte vare med egenskaberne og kendetegnene samt anvendelsesformålet i henhold til den medfølgende produktbeskrivelse. Andre eller mere omfattende egenskaber og/eller funktioner eller et formål, der går ud over dette, anses kun for aftalt, hvis de udtrykkeligt er bekræftet af os skriftligt.

Returforsendelser/varereturneringer kan kun foretages efter skriftlig aftale. Det er påkrævet at anbringe returfølgesedlen (stilles til rådighed af BURG-WÄCHTER) udvendigt.

Alle returforsendelser uden følgeseddel, som modtages, kan desværre ikke behandles.

Returadressen er: BURG-WÄCHTER KG, Wormgermühle, D-58540 Meinerzhagen

Der vil blive opkrævet en minimumsrabat på 25% for alle returneringer, der ikke er forårsaget af BURG-WÄCHTER. Specialfremstillinger (postkasseanlæg, låseanlæg osv.) kan principielt ikke returneres.

§ 7 Samlet ansvar

1. Der kan ikke pålægges erstatning for mere end det, der er fastsat i § 6, uanset den retlige karakter af det påberåbte krav. Denne bestemmelse gælder ikke for krav, som gøres gældende imod os iht. §§ 1 og 4 i den tyske produktansvarslov. Endvidere gælder ansvarsfraskrivelsen hverken i tilfælde af forsæt, grov uagtsomhed, skader på liv, lemmer eller helbred eller i tilfælde af misligholdelse af væsentlige aftaleforpligtelser (såkaldte "kardinalpligter").

Erstatningskravet for misligholdelse af væsentlige aftaleforpligtelser er dog begrænset til den af-taletypiske, forudsigelige skade,

for så vidt der ikke foreligger forsæt eller grov uagtsomhed eller der hæftes på grund af skader på liv, lemmer eller helbred. En ændring af bevisbyrden til ulempe for ordregiver er ikke forbundet hermed.

2. I det omfang, vores ansvar er udelukket eller begrænset, gælder dette også for vore ansatte, arbejdstageres, medarbejderes, repræsentanternes og medhjælperes personlige ansvar.

§ 8 Ejendomsforbehold

1. Vi forbeholder os ejendomsretten til købsgenstanden, indtil den fuldstændige betaling af købsprisen inklusive de evt. påløbne ekstraomkostninger (fragt, emballage osv.). Ved ordregivers aftalestridige adfærd, især ved betalingsmora, er vi berettigede til at annullere købsaftalen og tage købsgenstanden tilbage. Efter tilbagetagelse af købsgenstanden er vi berettigede til at sælge den; salgsprovenuet, som fremkommer efter fradrag af de rimelige salgsomkostninger, skal modregnes ordregivers forpligtelser.

2. Ordregiver er forpligtet til at behandle købsgenstanden omhyggeligt. Ordregiver skal for egen regning forsikre den tilstrækkeligt til nyværdi mod brand-, vand- og tyveriskader.

3. Ved udlægsforretning eller anden indgriben ved tredjemand er ordregiver forpligtet til at give os omgående meddelelse. I dette tilfælde er ordregiver endvidere i det fulde omfang forpligtet til at understøtte os ved retslig og udenretslig gennemførelse af vores rettigheder og især til at stille os de nødvendige dokumenter til rådighed.

4. Ordregiver er berettiget til at videresælge købsgenstanden i den almindelige forretningsgang; ordregiver overdrager dog allerede på nuværende tidspunkt alle krav svarende til fakturaens samlede beløb (inklusive moms), som ved videresalget fremkommer mod sine aftagere eller tredjemand, til os. Overdragelsen er uafhængig af, om købsgenstande videresælges uden eller efter arbejdning. Vi accepterer hermed overdragelsen.

Ordregiver forbliver indtil fordringens inddrivelse berettiget inden for rammerne af den almindelige forretningsgang. Berettigelsen ophører, når ordregiver ikke efterkommer sine betalingsforpligtelser af de modtagne provenuer eller kommer i betalings-

mora. Den bortfalder ligeledes, når der indgives begæring om indledning af insolvens- eller forlig behandling over ordregivers formue eller når ordregiver indstiller sine betalinger.

I dette tilfælde er vi berettiget til selv at inddrage de overdragne fordring. Ordregiver er forpligtet til at give os alle til inddragelsen nødvendige informationer og udlevere de dertil hørende dokumenter til os. Desuden er ordregiver i dette tilfælde forpligtet til at informere debitorer (tredjemand) om overdragelsen.

5. Ordregivers forarbejdning eller omdannelse af købsgenstanden foretages altid for os. Hvis købsgenstanden forarbejdes med andre genstande, som ikke tilhører os, erhverver vi et sameje over den nye genstand i forhold til købsgenstandens værdi over for de andre forarbejdede genstande på forarbejdningstidspunktet. For det andet gælder det samme for varer, der er fremstillet ved forarbejdning, som for varer, der er leveret med forbehold.

6. Hvis købsgenstanden blandes uløseligt sammen med andre genstande, som ikke tilhører os, erhverver vi et sameje over den nye genstand i forhold til købsgenstandens værdi over for de andre forarbejdede genstande på sammenblandingstidspunktet. Hvis sammenblandingen sker på en sådan måde, at ordregivers genstand må anses for at være hovedgenstanden, gælder det som aftalt, at ordregiver overdrager et sameje pro rata. Således opbevarer ordregiver den/det dermed opståede eneret/sameje for os.

7. Vi forpligter os til at frigive os tilkommende sikkerheder, på ordregivers forlangende for så vidt vores sikkerheders realiserbare værdi overstiger den fordring, som skal sikres, med mere end 20 %; valget af de sikkerheder, som skal frigives, påhviler os.

§ 9 Leveringssted, lovvalg og værneting

1. Medmindre andet er aftalt, er leveringsstedet vores virksomheds hjemsted.

2. For samtlige forretningsforhold med os finder Forbundsrepublikken Tysklands ret anvendelse. Anvendelsen af CISG (international købelov) er udelukket.

3. For så vidt ordregiver er erhvervsdrivende, er domstolene i Forbundsrepublikken Tyskland internationalt kompetente til at afgøre alle tvister.

Værnetinget i alle tilfælde er vores virksomheds hjemsted. Vi er dog berettiget til at anlægge sag mod ordregiver på denne almindelige værneting. Disse bestemmelser vedrørende kompetence gælder også for søgsmål i veksler eller checksager.

Forsendelsesbetingelser

Levering frit på bopælen: Priserne er fra 200,- € netto frit på bopælen, inklusive emballage. Undtaget er bokse og værdiskabe fra og med 100 kg
Små forsendelser: Netto-vareværdi op til 20,- € = pro-rata-omkostninger 5,- € Netto-vareværdi 20,- € til 200,- € = pro-rata-omkostninger 9,- € Strækingslevering: Direkte forsendelse på vegne af kunden, forsendelse og udgifter 20,- €, bortset fra værdiskabe over 30 kg, se transportydelse på side 320.

Spørg evt. efter afvigende betingelser for øer eller udlandet.

CVR-nr.	DE 126881184
DSD-licensnr.	11473
Interseroh-nr.	2088148
GLN	40 03482 00000 7
WEEE-reg.-nr:	DE19767115

**Priserne gælder fra 01.06.2024
Dermed mister alle hidtidige priser deres gyldighed.**

Stikordsfortegnelse

Artikel 1–4	side	Artikel 5–9	side	Artikel A–D	side
116 Ni Profi	24	500 Point	39	Allround hængelåse	46
116 PC	25	520	64	Alpha	18
116 Profi / 116 HB Profi	22	520–540 Magno	228	Aluminiumslåse	34
116 SK Profi	24	550	55	Alutitan	36
1230 C	61	560-570	56	Amrum	153
1260	59	5767 Texel	174	Amsterdam 867	172
1345 L	59	580 90	69	Avisbokse	161/178
1360	60	5800	178	Berlin/sæt 3777/0	156
1480 HB	62	5832 Letter	175	Bevægelsesdetektor	325
1550	60	5861 Daily	175	BK 92	70
1580 HB	63	5867 Journal	173	BK-stakit	181
1600 HB	63	5871 Pocket	176	Black+Steel	171
1650 180 Reflex	60	5877 Mail	173	Boccia	27
1883 Sylt	169	600 Diamant	20	Boreskabeloner WS 11-44	104
21/23 Circle	40	610 Scan&Lock	47	Borkum 3878 Ni	181
210 C Kids	58	6204 Ni	132	Borkum/sæt 3877/0	155
210 Home-Safe H	244	6205	133	Brandbeskyttelsesboks FP	259
2167-2307	128	634–644 E eBoxx	200	Brandbeskyttelseskassette	126
22 Diskus	41	635–645 eBoxx easy+	202	Brandbeskyttelsestaske	
222 C-Line	32	650 80 Reflex	56	FB500	126
230 180 L	61	6700 nøgleskab	137	Bremen 885	145
230 65 L	58	6848 Seattle	165	Bremeskivelås	64
260	54	6850 PZ nøgleskab	137	BURG stålhængelåse	42
280 C	69	6867/0 London/sæt	163	BURGCam	332
310-340 City-Line	240	6877/0 Oxford/sæt	164	BURGSmart App	327
330FUN	54	6950 PZ nøgleskab	138	BURGSmart PROTECT	324
345 80 L	55	700 Gamma	19	C 310-340	240
345 Gun Lock	75	71–90 Combi Lock	44	C-Line 222	32
3680/3780 Nordic Ni	151	715	64	Capri 813	166
3713/0 Lucca/Set Ni	160	720/725	65	Certificeringer	317
3745 Quadus Ni	148	731/732 Europa	185	Circle 21/23	40
3755 Opera Ni	148	74/77/78 TSA	43	City-Line vægbokse	266
3765 Cosmo Ni	149	750	66	City-Line værdiskabe	240
3767/0 Oslo/Set Ni	157	770 Alutitan	36	CL 410–460	234
3777/0 Berlin/Set Ni	156	775 Friend	38	Classico 4931/4932	146
3800-3820	161	777 Leipzig	177	Combi 71–90	44
3815 Hamburg Ni	159	778 Leipzig	180	HDD 1000–6000HV	331
3816 Hanseatic Ni	149	790 foldelås	53	HLW 10-12	136
3821 Dual Front Ni	184	791–796 Porta	168	Home-Safe H	244
3835 Riviera Ni	158	794–795	187	Hotelværdiskab Point-Safe	253
3843 Milano Ni	150	800–808 ZB	179	Hotelværdiskab Pure-Safe	259
3844 Verona Ni	150	813 Capri	166	Cosmo 3765 Ni	149
3856 Toscana Ni	158	821 Dual Front	184	CS 15–42	134
3857 Modena Ni	159	835 Riviera	166	CW 5 350	266
3861 Hannover Ni	154	844 Verona	186	Cykellåse	52
3867/0 Amrum/sæt	153	856 Toscana	167	Cylinderhængelåse	18
3877/0 Borkum/sæt	155	857 Modena	167	Cylinderskrulåse	73
3878 Borkum Ni	181	867 Amsterdam	172	Daily 5861	175
3888 Fehmarn	145	86720 sæt Vario	172	Diamant	20
3913/0 Comfort/sæt	152	871/872 Köln	174	Diplomat indvendigt udstyr	312
393/394	42	877 Potsdam	177	Diplomat MTD	220
400 Magno	30	878 Potsdam	180	Diplomat WTD	262
402 Look	38	882 København	167	Diskus	41
410–460 CL	236	885 Bremen	145	Dokumentskab	288
415-445 DS	232	886 Kiel	144	Door eGuard	108
430 C	57	886 Piano/Pearl	143	Dørkæde	123
4400 Malaga	168	889 Malmö	144	Dørkæder	110
4400 Malaga Ni	154	891–893 Mailbox	182	Dørløfter	119
444 Quadra	26	900 Alpha Titan	18	Dørlukker	114
450 Boccia	27	913/00 Comfort/sæt	171	Dørsikringer	108
470 Splash	34	916/00 Olymp/sæt	170	Dørspioner	108
490 Ni Ocean	28	97 Numero	46	Dørstoppere	120
4900 ZB	147			Dual Front 3/821	184
4905/4906 Swing	146			Dual-Safe DS	232
4931/4932 Classico	146				
4941/4942 Turn	147				

Stikordsfortegnelse

Artikel K–M	side	Artikel N–P	side	Artikel Q–S	side	Artikel T–Z	side
Kabellåse	65	Nødnøgleboks EMG 6165	134	Quad 6204/10 Ni	132	Tælleavler	131
Kæde-hængelås-kombinationer	65	Nøgleboard SB700/16 Ni	313	Quadra 444	26	TBM 2430 Ni	120
Kæder	68	Nøglebokse	134	Quadus 3745 Ni	148	Terzo	186
Karat MT	225	Nøglebokse i rustfrit stål	132	R 100–120	50	Texel	174
Karat WT	264	Nøglehuls spærre	74	Ranger	306	TF	118
KB 15–35	135	Nøglelister HLW	139	Reb	66	Tilbehør postkasser	198
KC 20–36	135	Nøgleringe	137	Rebnøgler	54	Titan	18
Key Safe 10-50	269	Nøgleskabe	136	Reflex 650	56	TK 64/75	110
Keys Please 6205	133	Nøgletavler	132	Reservedele postkasser	198	TKL 2010-2155	123
Kids 210 C	58	Nøgleværdiskabe	269	Reservesylinder	70	Toscana 3856 Ni	158
Kiel 886	144	Noise 2162	326	Rigel	50	Toscana 856	167
Köln 871/872	174	Nordic 3680/3780 Ni	151	Riviera 3835 Ni	158	TPF 2050 Duo	122
Kombinationseksempler DUAL	191	Nr. 99	46	Riviera 835	166	Trådløs nøgle	80
Kombinationseksempler eBoxx	193	Numeriske hængelåse	43	Royal-værdiskabe	292	Travers 760/1140	209
Kombinationseksempler Terzo	197	Numero 97	46	RS 110 C	51	TS 1500–4000	114
Kopenhagen 882	167	Ocean 490 Ni	28	Rumudnyttelse	319	TS 501–504	116
Kroglister	139	Office Line 801–826	282	Rutelevering	321	TSA	43
KT 6750	136	Office ZK 2257/2307	128	S-Light 200	314	TSB 2025–2050	122
Kunststof postkasser	142	Office-Doku	288	Sæt Vario 86720	172	TSB 2140	120
Kvalitetsfunktioner VHS	21/41	Olymp/sæt 916/00	170	Sæt Vario 86720	172	TSB 2145–2235	121
KWH 5	231	Opera 3755 Ni	148	Scan&Lock 610	47	TSW 2365/2390 Ni	120
Langbøjlelåse	62	Oslo/sæt 3767/0 Ni	157	Seattle	165	Turn 4941/4942	147
Laptoptværdiskab	252	Overfald	48	Seattle B+S	162	TWB 2230 Ni	121
Pure-Safe	252	Oxford/sæt 6877/0	164	Seattle Ni	162	TWM 2495 Ni	120
Laptoptværdiskab	252	P 1–4	254	secuENTRY	76	TZB 2010–4035	117
Point-Safe	258	Pakkemodtagelsesbokse	199	secuENTRY easy	82	Udtagningshjælp N1/N2	198
Point-Safe	258	Pakkepostkasser	199	secuENTRY home	80	Universal 150 eBoxx	210
Låse-rigel	50	Panser-overfald	48	Sidedæksel SD	198	Universal 150/190	182
Låseanordning til dør	118	Panserrigel	50	Sikkerhedsanker	67	Universalcylinder	70
Låsesystemer	315	Pansrede stænger i rustfrit stål	50	Sikkerhedsgitter	111	US-Mailbokse	182
Låsesystemer Royal	298	Panzerværdiskabe	294	Sikkerhedskabel	66	Våbenlås	75
Leipzig 777	177	PC, PCC	48	Sikkerhedsskabe	232	Våbensikkerhed	309
Leipzig 778	180	Pearl 886	143	Sikkerhedstrin	318	Våbenskabe	302
Letter 5832	175	Piano 886	143	Skittecylinder WS	109	Vægbokse	260
LIGHT 310	329	PK	49	SKM	65	Værdikassette Money 5030	130
London/sæt 6867/0	163	Plug 2142	327	Skyderigel GR	51	Værdikassetter	128
Look 402	38	PMG	49	Slot 6220/10 Ni	132	Værdiskabsskabe	248
Lucca/sæt 3713/0	160	Pocket 5871	176	Værdiskab-indvendigt udstyr	312		
M 520/540	228	Point 3 E Lap	259	Smart Lock	47		
MA 99 Duo	105	Point 500	39	Snap+Lock	65	Værdiskab-Licht	
Mælkebøtte 6204/10 Ni	133	Point-Safes P	254	S-Light 200	39	S-Light 200	314
Magno 400	30	Porta 791–796	186	Software ENTRY	98	Værdiskabe	294
Magno M	228	Postkasseanlæg i forzinket stål	165	Sokkel S700	313	Værdiskabsokkel S700	313
Mail 5877	173	Solcelle-postkasse	168	Solcelle-postkasse	168	Værditælle-kassette	130
Mailboxen	182	Solcelle-postkasse rustfrit stål	154	Solcelle-postkasse	154	Vanddetektor	326
Malaga 4400	168	Specialakering værdiskabe	311	Specialakering værdiskabe	310	Verona 3844 Ni	150
Malaga 4400 Ni	154	Specialudstyr værdiskabe	310	Specialudstyr værdiskabe	310	Verona 844	168
Malmö 889	144	Spirallåse	59	Spirallåse	59	Video-dørtelefonanlæg	109
ME	74	Splash 470	34	Splash 470	34	Videodiske	331
Milano 3843 Ni	150	SR 60-120	50	SR 60-120	50	Videosikkerhed	332
Møbellåse	73	Stakitpostkasser	180	Stakitpostkasser	180	Vinduesalarm	325
Møbelværdiskab	240	Stålhængelåse	42	Stålhængelåse	42	Vinduesgitter	111
Modena 3857 Ni	159	Swing 4905/4906	146	Swing 4905/4906	146	Vinduesklemme	120
Modena 857	167	Sylt 1883	169	Sylt 1883	169	Vinduessikringer	102
Money 5012–5030	129					Vinduesspær	104
Money Code 5020/5025	129					Water 2062	334
Motion 2012	325					WinProtec	111
Motiv-nøglebokse	133					WinSafe	102
MT Karat	224					WRWZ 60	104
MTD Diplomat	220					WS 11–44	102
MZ 23/83	73					WT 614–616	263
						WT 710	282
						ZBK	70
						ZE	131
						ZK 2257–2307	130
						ZK Money 5030 EURO	130
						ZOOM 3061	328
						ZS 76–86	71
						ZS Box	72

AFTRYK

BURG-WÄCHTER KG

Altenhofer Weg 15, 58300 Wetter, Germany
Telefon +49 (0)23 35 965 30, fax +49 (0)23 35 965 390
E-mail export@burg.biz

Handelsregister: Byretten i Hagen, rr. HR A 3901
CVR-nr.: DE126881184, WEEE-reg.-nr: DE19767115
Direktion: Dietmar Lüling, Harald Lüling, Reinhard Lüling, Christopher Lüling

LEKTORAT
Bernhard Elling

TRYK
Lensing Druck, Feldbachacker 16, 44149 Dortmund, Tyskland



Dette katalog er trykt klimaneutralt.
Ligesom alle brochurer og prospekter
fra BURG-WÄCHTER.



VI ER GARANT FOR SIKKERHED.

SIDEN 1920
BURG-WÄCHTER



ALTID DET
SIKRE VALG !



SECURITY
SINCE 1920

BURG-WÄCHTER KG

Altenhofer Weg 15
58300 Wetter
Germany

TELEFON

+49 (0) 23 35 965 30

FAX

+49 (0) 23 35 965 390

E-MAIL

export@burg.biz

SOCIAL MEDIA



Der tages forbehold for trykfej, fejl, prisændringer og tekniske ændringer samt mindre mål- og vægtafvielser.
Der kan være afvigelser i form og farve i forhold til produktbillederne.

Produktkatalog DK



4 003482 847527

www.burg.biz